

DORSIS
DIGERO

Rámové dělicí příčky

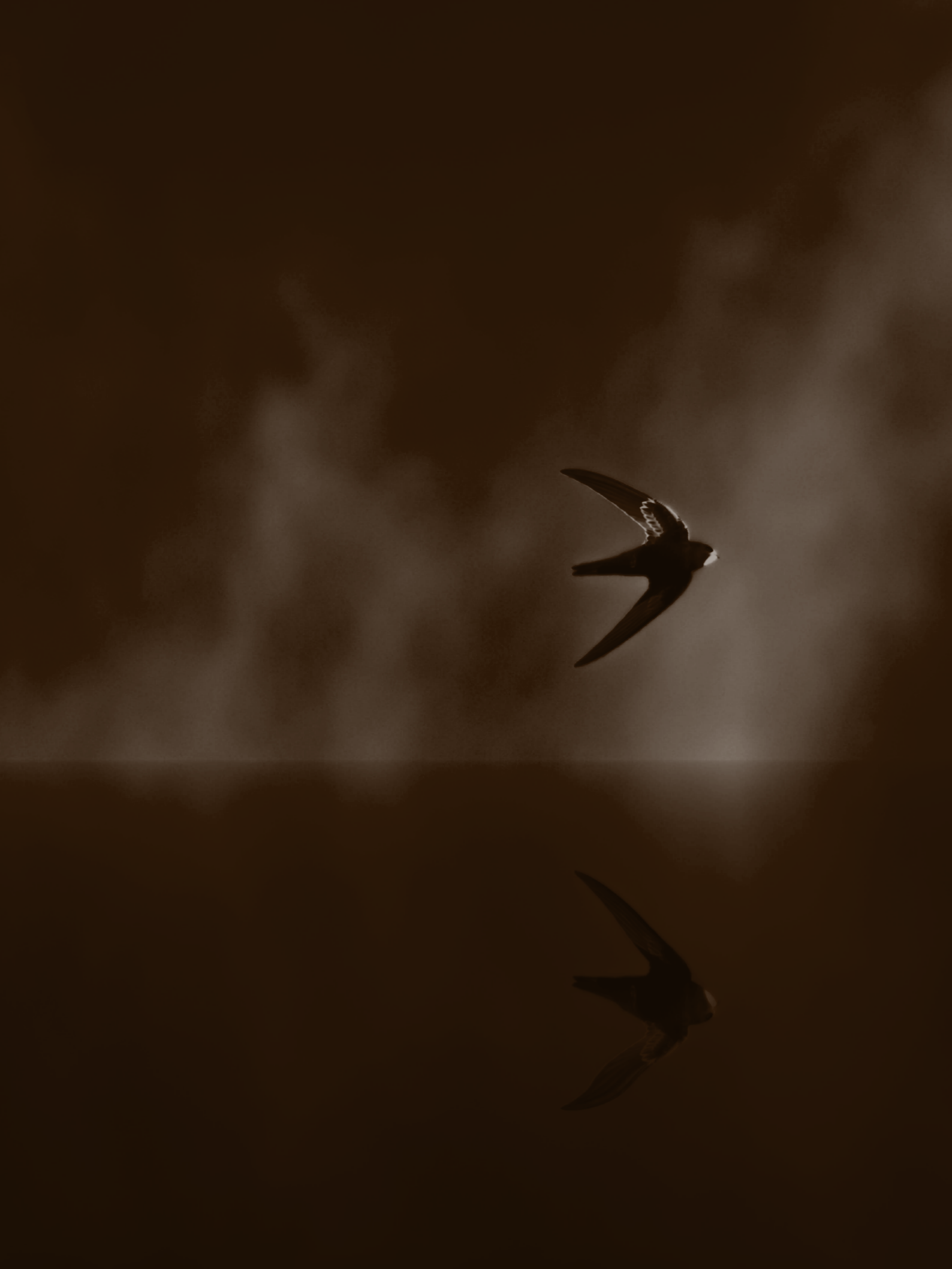

v dokonalé harmonii

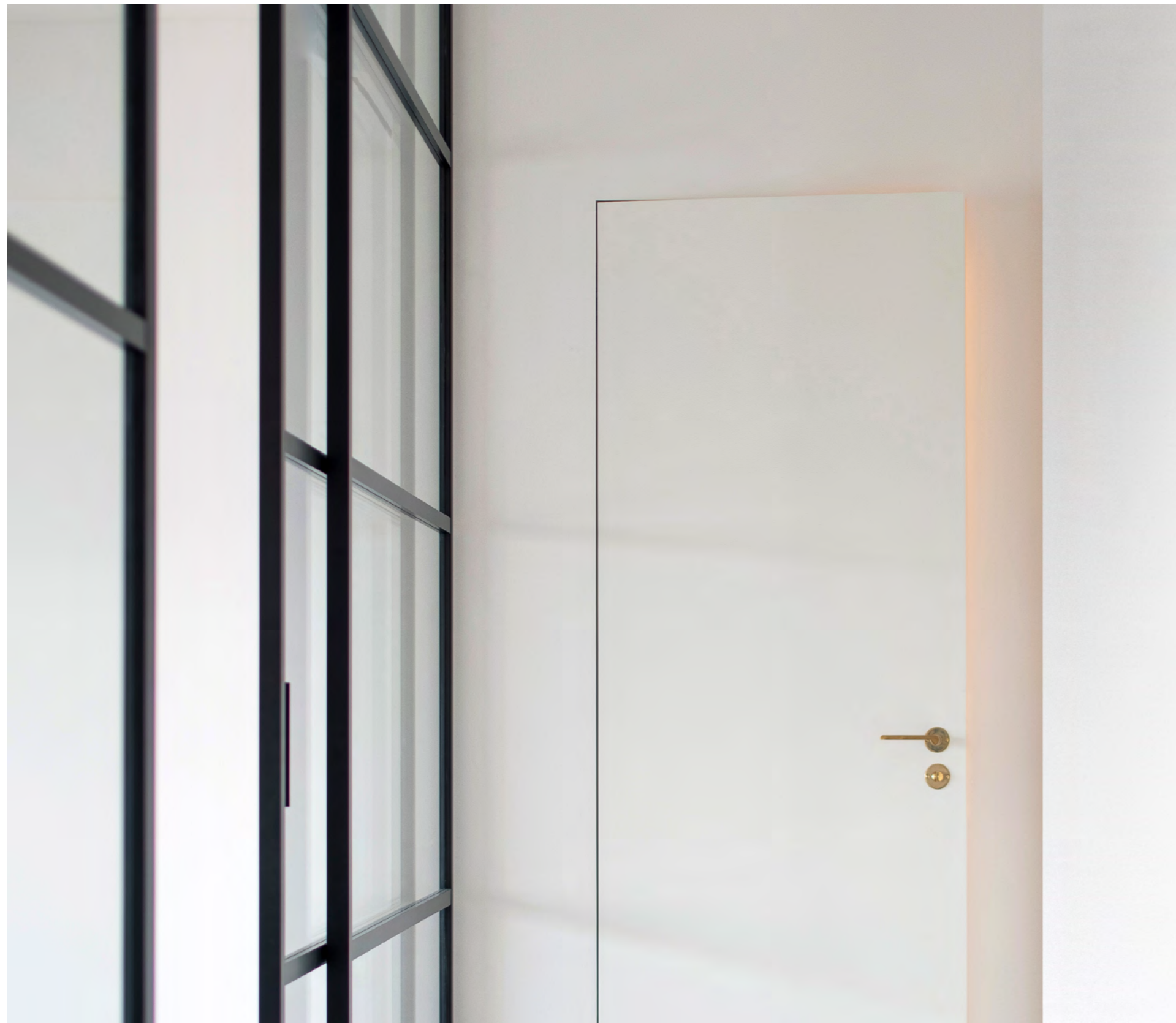

 **DORSIS**
EXCLUSIVE DOOR SYSTEMS

Tvoříme jedinečná prostorová řešení otevírající nové designové možnosti a posouvající hranice vnímání interiéru. Vyrábíme prosklené industriální stěny, skryté zárubně a prémiové dveřní systémy, které podporují kreativní architektonické vize a dodávají prostoru esteticky čistý, nadčasový výraz. Každý náš produkt, navržený a vyrobený s pečlivostí v České republice, odráží filozofii spojení elegance minimalismu s precizní funkcionalitou.

S hlubokým respektem k české výrobě se každý detail rodí pod našima rukama, prolutý vlastními technickými inovacemi a podpořený týmem specialistů, kteří zajišťují bezchybnou montáž a následnou péči.

Tím, že plně ovládáme celý proces od návrhu až po realizaci, se naše produkty stávají více než jen praktickými prvky – umocňují charakter prostoru a pohrávají si s jeho hranicemi, což do interiéru vnáší potřebnou harmonii a stylovou eleganci.

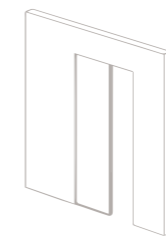

Digero
Slide

DIGERO SLIDE

DIGERO SLIDE spojuje estetiku industriálu s dokonalou funkcí. Systém rámových dělících příček využívá subtilní hliníkovou konstrukci, která nechává vyniknout lehkost a průhlednost kaleného skla, a tím vytváří vzdušné prostory s elegantními přechody.

Skrytá kolejnice posuvných dveří podtrhuje minimalistický design a zároveň zajišťuje maximální flexibilitu při navrhování interiérů. Díky své modulárnosti a adaptabilitě DIGERO SLIDE snadno zapadne do různých architektonických stylů – od

industriálních loftů po modernistické rezidence, přičemž vždy zachovává čistotu linií a otevřenost prostoru. Tento prvek nabízí ideální řešení pro architekty i interiérové designéry hledající dokonalou rovnováhu mezi formou a funkcí.

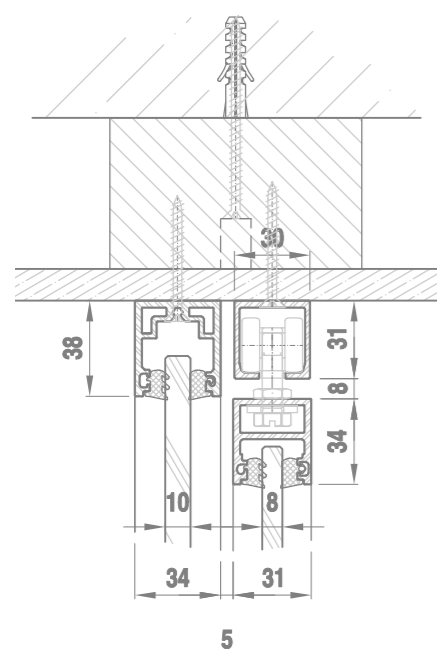

kolejnice pohledová přiznaná

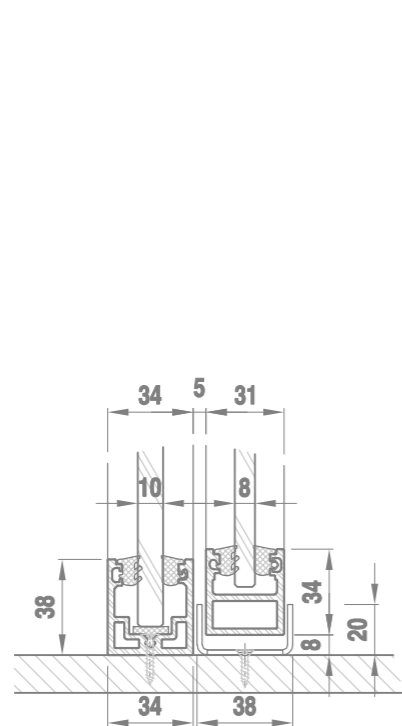

spodní detail

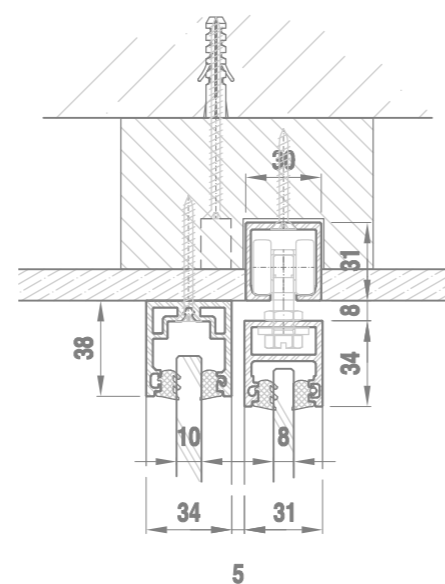

kolejnice v pohledu



MOŽNOSTI

Hliníková posuvná prosklená stěna DIGERO Slide

Industriální rámové příčky s posuvnými dveřmi DIGERO SLIDE využívají k posuvu dveřního křídla kolejnici instalovanou ve stropě nebo nadpraží. Posuvné křídlo nebo i více křídel můžeme posouvat jak na stěnu, tak přes fixní prosklené části dělicí příčky nebo i do pouzdra BELPORT.

Subtilní vyztužený profil
tvarová stálost v kombinaci s minimalistickým designem

Stejný profil pro křídla otočná i posuvná
sjednocení designu křídel a příček v interiéru

Široká variabilita fixních a posuvných částí
sjednocení designu a rozšíření použitelnosti

Variabilní příčkování
rozdělení jednotlivých částí křídel na několik sekcí

Skla tloušťek 6, 8 a 10 mm
široké možnosti dezénů a dekorů dostupných skel

Použití skryté kolejnice
kolejnice instalovaná ve stropě nebo v nadpraží

Jedinečný produkt firmy DORSIS
klient získává jedinečný produkt na trhu

Varianty posuvných stěn DIGERO Slide

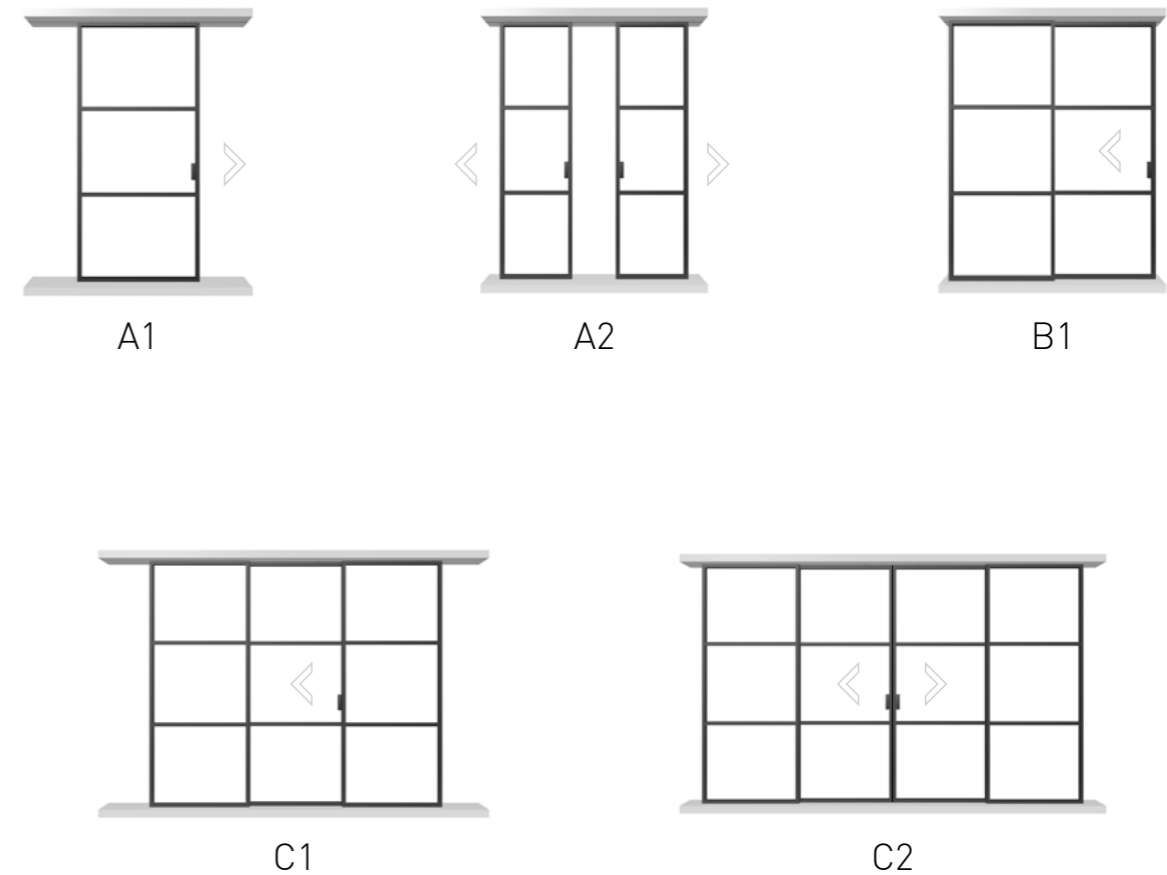





Design posuvných dveří Digero

Posuvné dveře Digero vynikají precizním geometrickým pojetím a jednoduchými liniemi. Každý díl je vyráběn na míru s důrazem na individuální řešení prostoru. Konstrukce využívá pevný, ale subtilní hliníkový profil, který přirozeně zapadá do celkového vzhledu dveří, a tím umožňuje harmonickou integraci do jakéhokoliv interiéru. Důraz je kladen na maximální funkčnost a spolehlivost.

Digero Slide C1
posuvná prosklená stěna



Posuvné dveře Digero Slide se vyznačují čistými liniemi a důrazem na detail. Každý kus je zhotoven na míru s ohledem na specifické potřeby prostoru. Subtilní, přesto pevná hliníková konstrukce přirozeně splyne s okolím, aniž by narušila jeho styl. Tento design spojuje estetiku s maximální funkčností a spolehlivostí, které oceníte každý den.

Digero Slide C1
posuvná prosklená stěna



Digero
Swing

DIGERO SWING

Systém DIGERO SWING je navržen tak, aby harmonicky spojoval funkčnost s jedinečným designem.

Díky otočným dveřím, které jsou zasazeny do hliníkových ráků a doplněny kaleným sklem, přináší tento produkt do prostoru dynamiku a styl. Robustní, ale minimalistická konstrukce zajišťuje trvanlivost, zatímco sklo propouští dostatek svět-

la a dodává prostorům otevřený, lehký vzhled. DIGERO SWING je perfektní volbou pro prostory, kde je preferována jednoduchost a elegance, ať už se jedná o komerční budovy nebo moderní domácnosti.

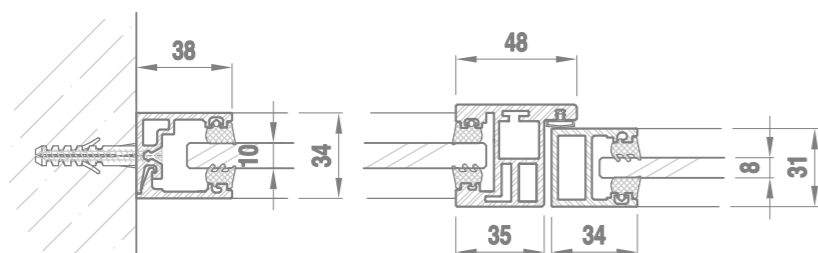

profil zárubně, křídla
a obvodový profil

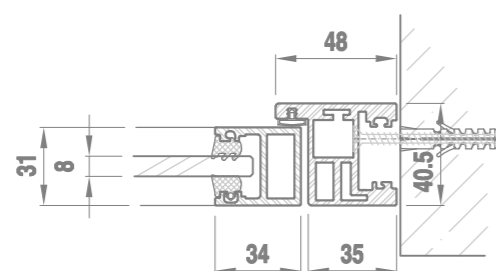

profil zárubně a křídla



MOŽNOSTI

Rámové dělicí příčky DIGERO jsou ukázkou dokonalého skloubení tradičního industriálního stylu s využitím nejnovějších technologií a komponentů, jako jsou například neviditelné 3D seřiditelné závěsy a magnetické zámky. Bezpečnostní kalené sklo je zasazené v hliníkovém rámu a rozděleno na jednotlivá pole pro vytvoření industriálního

vzhledu. Rámové příčky DIGERO lze kombinovat také s pivotovými dveřmi Axon.

Pro vytvoření intimní atmosféry nebo zvýšení soukromí lze použít reliéfní skla či skla s povrchovou úpravou Satinato. Industriální dělicí příčky rozjasní interiér nejen svým vzhledem, ale i schopností propouštět světlo.

Subtilní vyztužený profil
tvarová stálost v kombinaci s minimalistickým designem

Stejný profil pro křídla otočná i posuvná
sjednocení designu křídel a příček v interiéru

Široká variabilita křídel
sjednocení designu a rozšíření použitelnosti

Variabilní použití i v systému DURUS a BELPORT
jednotný vzhled křídla pro otvírání dovnitř i ven

Skla tloušťek 6, 8 a 10 mm
široké možnosti dezénů a dekorů dostupných skel

Použití skrytých závěsů
minimalistický funkční design, možnost otevření o 180°

Jedinečný produkt firmy DORSIS
klient získává jedinečný produkt na trhu

Varianty otevíravých stěn DIGERO Swing

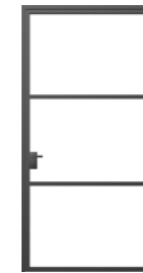

A1

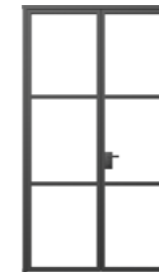

A2

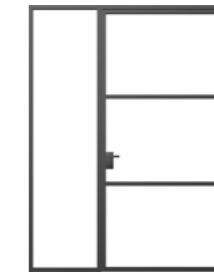

B1

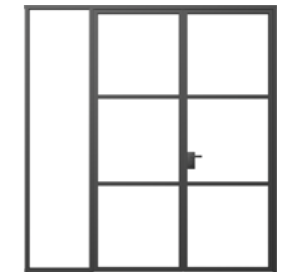

B2

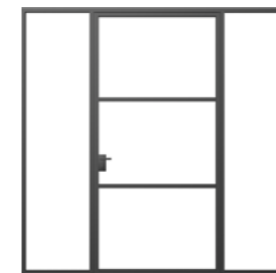

C1

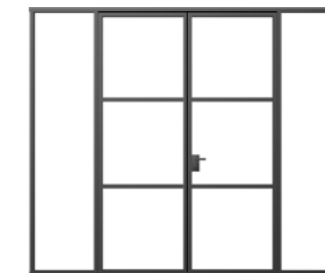

C2

Varianty otevíravých stěn DIGERO Swing s nadsvětlíkem



D1

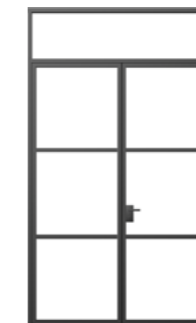

D2



E1

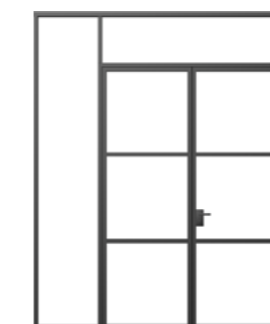

E2

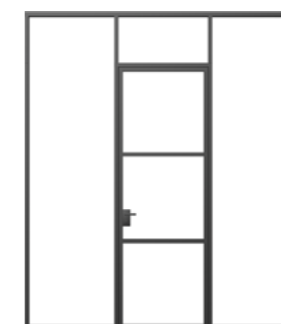

F1

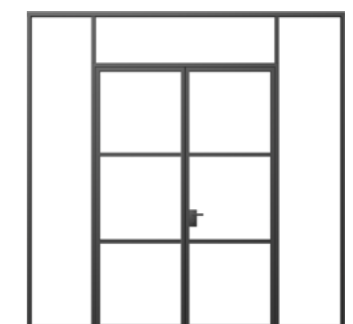

F2



DIGERO SWING – interiérový prvek plný stylu a elegance.

Otevíravé dveře DIGERO SWING harmonicky spojují estetiku minimalismu a dokonalou funkčnost. Subtilní hliníkový rám vyznává technickou sofistikovanost industriálu, ve spojení s prosklenými plochami pak propojuje interiérové prostory stylově, vzdušně, s elegantní lehkostí.

Otevíravé křídlo zajišťuje flexibilitu v pohybu a volnost uspořádání prostoru, přičemž zachovává optickou kontinuitu mezi jednotlivými částmi interiéru.

Nadčasový design příčky je ideální pro moderní architekturu, která vyžaduje čistotu tvarů, dokonalou funkčnost i promyšlené detaily.

Digero Swing
typ C2





Výjimečné řešení pro výjimečné prostory – spojení dveří DIGERO Swing s fixními díly tvořícími prosklenou rohovou příčku nabízí nečekanou příležitost harmonického propojení prostor ve zcela unikátním stylu. Využijme stylový potenciál prosklených příček a podpořme moderní charakter interiéru na maximum.

Digero Swing
typ C2 + rohová fixní část



Celoskleněné provedení v hliníkovém rámu umožňuje plynulý tok světla a zachovává pocit vzdušného prostoru, což je pro moderní bydlení stále více žádané. Díky tomu si můžete užívat výhod spojeného prostoru. Zároveň lze opticky oddělit kuchyňskou část od relaxační zóny obývacího pokoje.

Digero Swing
typ A2

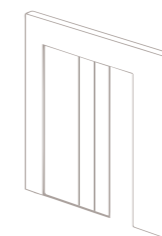

Digerio **Nexum**

Digerio Nexum představuje inovativní systém paralelně posuvných dveří s třemi propojenými křídly. Jeho stropní kolejnice umožňuje hladký a nenápadný pohyb dveří, který zachovává plynulý přechod mezi prostory. Tento systém je ideální pro moderní interiéry, kde jsou důležité minimalistický design a snadné ovládání. Pro posuvné dveře nabízíme jak skrytou kolejnici, která zachovává čistotu prostoru, tak i kolejnici příznanou.

Digerio Nexum - 2 paralelně spojená posuvná křídla se zapuštěnou stropní kolejnici.

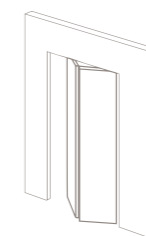

Digero
Fractum

Digero Fractum je dveřní symfonií, která překračuje hranice konvenčního myšlení. Je to spojení klasického otvírání a lehkého posuvu. Tento dveřní koncept v sobě nese odpověď na výzvy prostorů, kde neplatí tradiční pravidla. Fractum spojuje fixní řešení s touhou po volnosti. Jeho přítomnost ve vašem interiéru vytváří plynulé přechody mezi pokoji, aniž by se podřizoval běžným normám, a otevírá nové cesty v rámci prostorů s netypickou dispozicí.

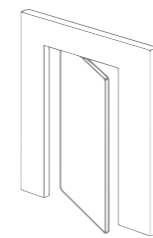

Pivotové
dveře **AXON**

AXON

Pivotové dveře AXON ztělesňují moderní architektonické vize. Nepotřebují tradiční zárubně ani přechodové hrany, vystačí si s neviditelnými pivotovými závěsy. Výsledkem je estetický ideál - dveře plynule spojující jednotlivé části interiéru, bez výstupků a technických prvků.

Otočná osa dveří umožňuje křídlo rotovat v rozsahu 360°, což zajišťuje funkční a vizuální propojení prostorů. Tento sofistikovaný prvek se stává středobodem každého interiéru, přičemž kombi-

nuje subtilní design s nejmodernější technologií. AXON dveře jsou ideální volbou do jakéhokoliv prostředí, kde je kladen důraz na estetiku a inovativní řešení prostoru.

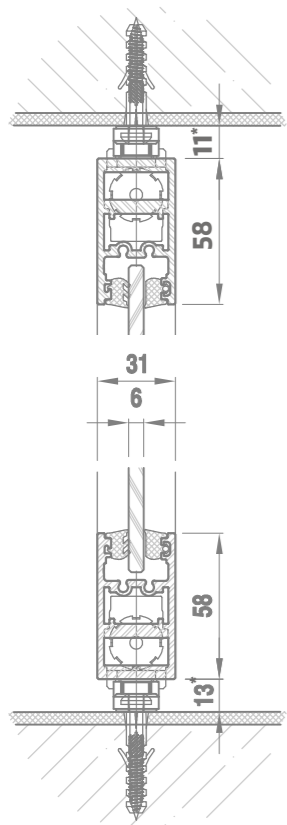

příčný řez - kotvení

*mezera podlaha - křídlo 13 mm

*mezera strop - křídlo 11 mm

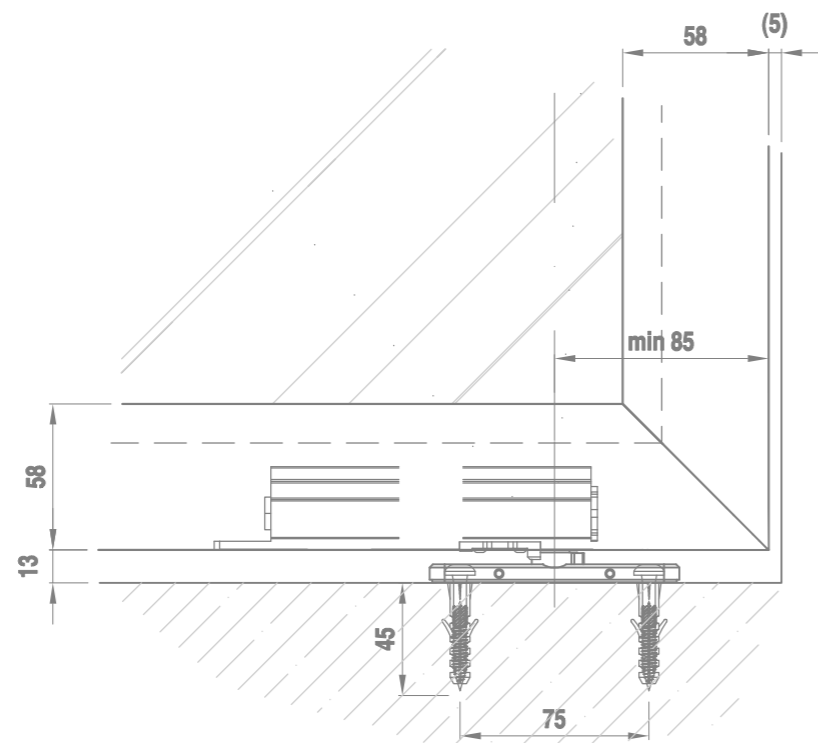

podélný řez - kotvení





MOŽNOSTI



pivotová stěna (otočná křídla o 360°)



pivotové dveře + fixní díly



pivotové dveře + fixní díly
a nadsvětlík

Pivotové závěsy

Neviditelné pivotové závěsy jsou upevněné do stropu a podlahy a mají nosnost až 150 kg, k dispozici je proto celá škála variant včetně rámového, celeskleněného až po dřevěné provedení pivotového křídla.

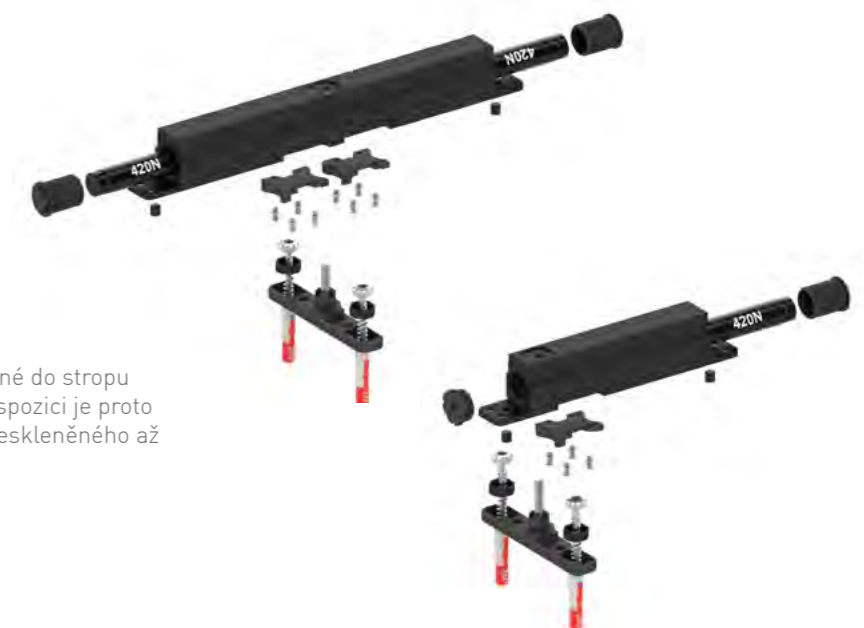



Pivotové dveře AXON s jemným vzorem skla Flutes přinášejí do prostoru dokonalou rovnováhu mezi světlem a soukromím. Jemná struktura skla zajišťuje dostatek denního světla a vytváří příjemnou atmosféru, zároveň však zajišťuje potřebnou intimitu. Hladký pohyb dveří spolu s elegantním designem podtrhují pocit luxusu a pohodlí.

Pivotové rámové dveře typ A1
odstín Subaru - zlatá
designové sklo Flutes



Hlavním benefitem pivotových dveří AXON je možnost oboustranného otevírání křídla díky sofistikovaným kyvným závěsům. Dveře jsou vyráběny na míru v atypických rozměrech s maximální výškou až 3 000 mm a šířkou až 2 000 mm

Pivotové rámové dveře Axon typ A1

POVRCHOVÉ ÚPRAVY

LAKOVÁNÍ PROFILŮ DIGERO

Naše nabídka zahrnuje širokou paletu možností lakování profilů práškovou barvou (komaxit), abychom uspokojili vaše individuální preference. Můžete si vybrat z různých typů lakování, včetně:

Metalický lak: Tento typ lakování přináší lesklý a zářivý vzhled. Metalické pigmenty v laku odrážejí světlo a vytvářejí zajímavé efekty a odlesky na povrchu profilů.

Matný lak: Pro milovníky moderního a elegantního designu nabízíme lakování s matným povrchem. Tento druh laku neodráží světlo a dodává profilům jedinečný vzhled.

Strukturovaný lak: Pokud preferujete unikátní a industriální vzhled, můžete si vybrat strukturované lakování. Tento typ laku přidává profilům reliéfní povrch s jemnou texturou.

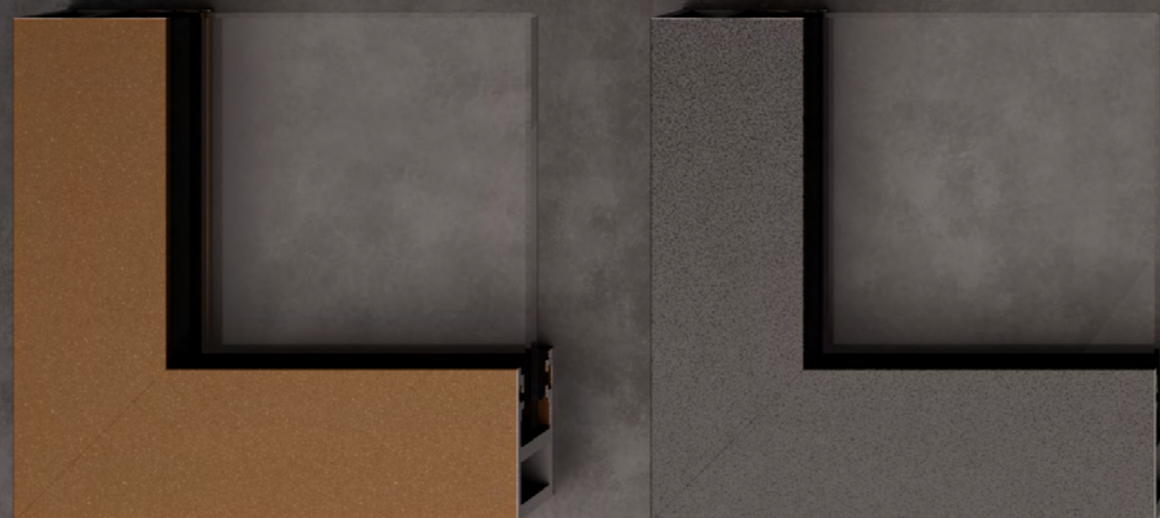

lakování profilů DIGERO

metalický, matný nebo
strukturovaný lak



PŘÍSLUŠENSTVÍ

S naším příslušenstvím dosáhnete nejen vyšší úrovně bezpečí a komfortu. Přizpůsobte si příčky DIGERO svým potřebám a vytvořte prostor, který splňuje všechna Vaše očekávání.

Přirozenou součástí instalací příček DIGERO je volitelné příslušenství, které zvyšuje řešení dveřního prostoru na novou užitnou úroveň - samozavírače, mechanické zámky s elektric-

kými otevírači, elektronické čtečky otisku prstů či padací práh umožní využití prosklených příček i v prostorách se zvýšenými uživatelskými nároky.



Dorsis neo Magnetic. Párový (rám + křídlo) přídržný magnet.



Skrytý 3D závěs pro hliníkové zárubně.



Integrovaná elektronická čtečka otisku prstu s elektrickým otevíračem.



Dveřní samozavírač s kluznou lištou.



Výsuvný padací práh integrovaný ve spodní hraně křídla.



DESIGNOVÁ MADLA A MUŠLE

Pro celoskleněná i plná dveřní křídla nabízíme několik typů minimalistických madel vlastní výroby.



dělicí lišty pro rámové
příčky DIGERO

v šířkách 10, 15 a 30 mm



PROSKLENÍ

Rámové dělicí příčky DIGERO umožňují vytvořit separátní prostory s osobitým charakterem. Můžete zvolit vzory a textury skla, které odpovídají vašemu vkusu a potřebám – od transparentních až po matné, od jednoduchých až po dekorační.



základní typy skel
pro rámové dělicí
příčky DIGERO

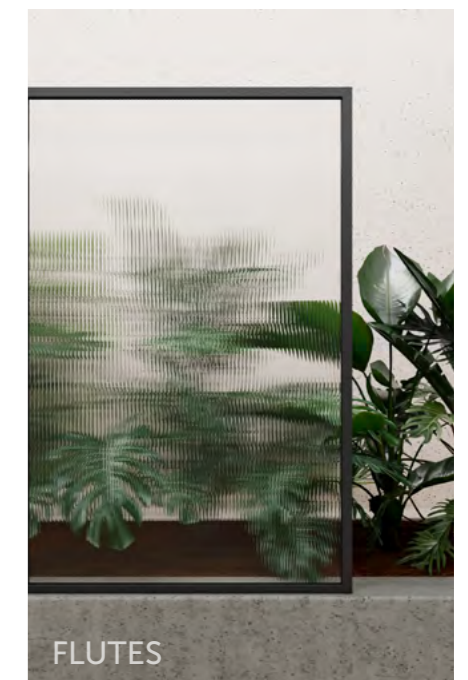
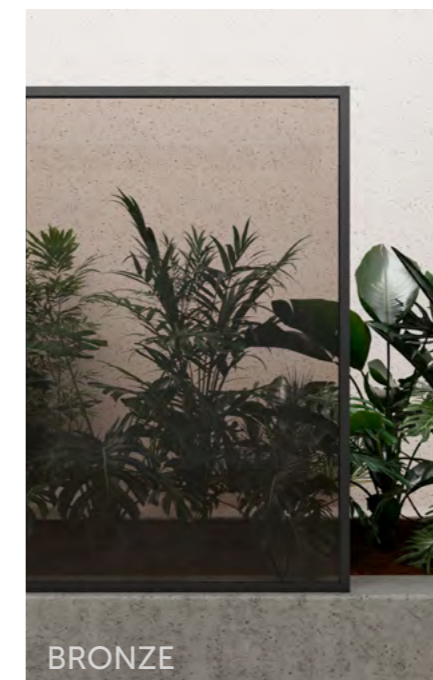
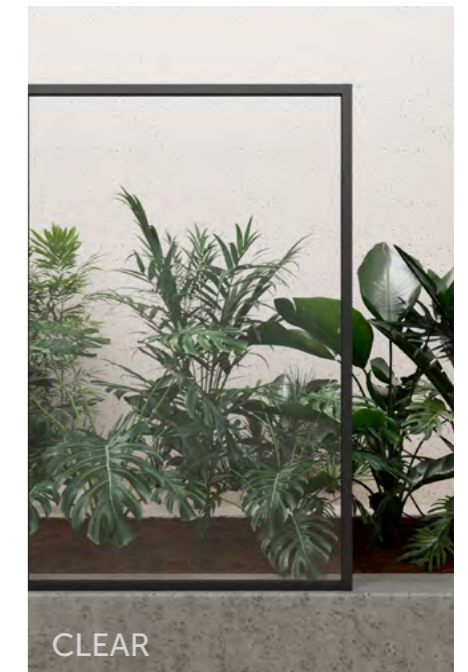
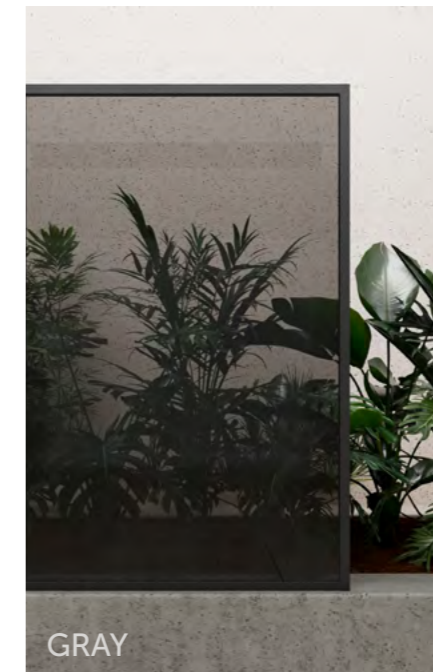
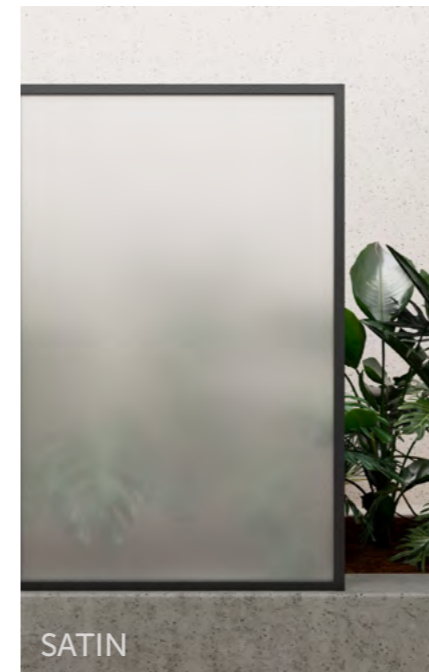

VÝVOJ / VÝROBA / REALIZACE

PRAHA

SHOWROOM

Jesenice, V Roháči I. 1438

BRNO

SHOWROOM

Hněvkovského 67

OLOMOUC

SHOWROOM

Čajkovského 18a

BRATISLAVA

SHOWROOM

Panónska cesta 8

KOLÍN

ADMINISTRATIVA A VÝROBA

Ovčárecká 516



www.dorsis.cz