

Living Environment Systems

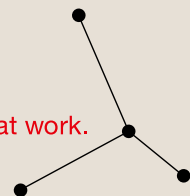

Klimatizační a větrací systémy

Kompletní katalog 2024/2025



Mitsubishi Electric LES:
To je komplex odborných
znalostí pro Váš úspěch:

Nasloucháme a rozumíme.

Zkoumáme a vyvíjíme.

Tvoříme trendy. Umíme poradit.

Utváříme budoucnost.

Měníme znalosti v řešení.

Knowledge at work.



OBSAH

ZÁKLADNÍ INFORMACE Pár slov o společnosti Mitsubishi Electric a vysvětlivky symbolů, které naleznete v katalogu	04
M-SÉRIE Domácí klimatizace pro chlazení nebo vytápění malých až středních místností	10
M-SÉRIE HYPER-HEATING Domácí klimatizace pro malé až středně velké místnosti s vysokým topným výkonem určené pro plnohodnotné vytápění	58
MR. SLIM Klimatizační systémy pro komerční použití ve středně velkých aplikacích	74
CITY MULTI VRF Individuální řešení klimatizace a vytápění pro velké a náročné budovy	130
CITY MULTI HVRF Jedinečná hybridní technologie VRF s venkovním chladičovým okruhem a vnitřním vodním okruhem	210
EDV-/KLIMATIZACE TECHNICKÝCH MÍSTNOSTÍ Profesionální řešení pro bezproblémovou klimatizaci technických místností	248
ŘÍDICÍ A CLOUDOVÉ SYSTÉMY Lokální a centrální dálkové ovládání pro soukromé použití i pro profesionální správu budov	268
LOSSNAY Větrací systémy Lossnay pro centrální přívod čerstvého vzduchu	296
ČISTIČKY VZDUCHU Nejmodernější filtrační technologie pro čištění vzduchu rychlostí až 612 m ³ /h	312
TECHNOLOGIE Technologie Mitsubishi Electric	320
SLUŽBY Co Vám můžeme nabídnout?	332

Sdílené znalosti zaručují společný úspěch.

Zasloužit se o lepší budoucnost díky inteligentním produktům – to je náš cíl, kterého chceme společně s vámi dosáhnout. Progresivní produkty a služby, které představují rozhodující krok k lepší budoucnosti, můžeme vytvářet jen v důvěryhodném dialogu s vámi - díky vaší kvalitní zpětné vazbě. Stejně tak i vy můžete profitovat ze vzájemné výměny znalostí a z komplexní podpory projektů, při níž stojíme po vašem boku od prvního kontaktu až do zprovoznění celého systému. Díky kombinaci našich zkušeností, odborných znalostí a inovativních technologií s vámi spolupracujeme při vytváření řešení pro vaše komplexní potřeby.

Na společné cestě za úspěchem: Vždy vám rádi a ochotně poradíme.





Kvalifikované zkušenosti špičkového světového výrobce

Vytváření koncepcí řešení a poradenství

Společnost Mitsubishi Electric je již více než 100 let synonymem zkušeností a zároveň inovací. Naše společnost vytváří stále nové standardy v oblasti klimatizační techniky a postupně se díky širokému výrobnímu sortimentu etablovala na pozici jednoho z nejvýznamnějších světových výrobců. Stejně tak i naše technologie VRF R2 a Zubadan se staly značkou a pojmem, které v tomto odvětví platí za synonymum vysoce účinných technologií. Svým zákazníkům nabízíme specifické koncepce řešení a technologie pro náročné uživatele a zároveň prvotřídní a spolehlivé servisní služby.

Prvotřídní servisní služby

Své zákazníky podporujeme například rozsáhlou databází servisních manuálů a databooků, které slouží jako zdroj informací jak v oblastech projekčních, tak při diagnostice problémů. Pro projektanty je k dispozici propracovaný návrhový software a podklady pro CAD aplikace. Pořádáme také rozmanitá a prakticky orientovaná školení, během nichž mohou účastníci získat solidní základní vědomosti a ti pokročilejší ještě prohloubit jejich dosavadní know-how.

Podrobné informace o našich servisních službách najdete na **stránkách 332 až 337**.

Klimatizační technika orientovaná na budoucnost

Klimatizační systémy Mitsubishi Electric ochlazují, vytápějí a filtrují vzduch v milionech budov, ať už se jedná o obytné nebo komerčně využívané prostory. Nejvyšší možnou účinnost a optimální komfort prostředí zaručuje použití nejmodernějších technologií s invertorem a využití chladiv šetrných k životnímu prostředí. Díky velké flexibilitě systému, k níž přispívá například délka vedení chladiva vnitřní jednotky se snadnou montáží nebo inteligentní řídicí systémy, lze jednoduše vytvářet a instalovat řešení na míru jednotlivým zákazníkům.

Aktivní ochrana životního prostředí

Ochrana životního prostředí je celosvětové téma, které do značné míry spoluročuje budoucnost lidstva. Omezování emisí CO₂ díky pokrokové technice a vysoce energeticky účinným produktům má u společnosti Mitsubishi Electric již značnou tradici a bude se rozvíjet i nadále díky ekologické iniciativě 2050. V jejím rámci se zavazujeme k dlouhodobé ochraně klimatu, s cílem dosáhnout do roku 2050 celosvětového snížení emisí CO₂ o 80 % – tím, že budeme při výrobě, používání a recyklaci produktů maximálně šetřit přírodní zdroje. Samozřejmě však nezůstaneme pouze při tom, ale budeme se i v budoucnu věnovat vývoji mnoha dalších inovativních produktů – v zájmu přírodního prostředí.

Tato tiskovina byla v vyrobená v Německu za použití materiálů a výrobních procesů šetrných k životnímu prostředí. Byla vytištěna klimaticky neutrálně, přičemž emise CO₂ byly kompenzovány certifikáty o ochraně klimatu.

Knowledge at work.

Vysvětlivky symbolů – přehled

Na stránkách tohoto katalogu můžete najít níže uvedené grafické symboly. Vysvětlení jejich významu naleznete zde.

Funkce: komfort



MELCloud

Zařízení lze doplnit o WiFi adaptér a ovládat jej na dálku prostřednictvím řídicího softwaru MELCloud ze smartphonu, tabletu nebo počítače. Další informace k ovládání pomocí mobilních zařízení najdete na **straně 290**.



Econo Cool

Umožňuje uspořit dodatečnou energii tím, že se v režimu chlazení nastavená teplota automaticky zvýší o 2 °C. Snížení výkonu chlazení se díky speciálnímu programu ventilátoru nepozná.

	Bez Econo Cool	S Econo cool
Venkovní teplota	35 °C	35 °C
Nastavená požadovaná teplota	25 °C	27 °C
Pocitová teplota	30 °C	29,3 °C



Zap./vyp. časovač

S časovačem zap./vyp. můžete nastavit pevné časy zapnutí a vypnutí klimatizace.



Týdenní časovač

Pomocí týdenního časovače lze na každý den v týdnu naprogramovat až čtyři individuální činnosti. Jednotku lze flexibilně zapínat a vypínat. Kromě toho lze pro každé zapnutí předvolit také požadovanou teplotu. To umožňuje řídit systém podle požadavků pro daný čas a zároveň úsporným způsobem.



Noční režim

Komfortní funkce nočního režimu automaticky snižuje hlučnost venkovní jednotky o 3 dB(A) a více. Navíc se u vnitřních jednotek ztlumí jas LED diod a dojde ke ztlumení tónů dálkového ovládání.



3D i-see senzor

3D i-see senzor rozpoznává polohu osob v místnosti a podle zjištěných údajů směřuje vzduch tak, aby osoby v místnosti nebyly vystaveny proudícímu vzduchu.



i-save

Pomocí funkce i-save lze uložit upřednostňovaný provozní stav do paměti a později jej tlačítkem i-save opět vyvolat.



Silent

Tichý mód pro obzvláště nízký provozní hluk jednotek, např. v noci.



Ochrana pro zamrznutí – temperování

Minimální nastavitelná teplota v místnosti je v topném režimu 10 °C. Díky tomu je provoz zařízení hospodárný i v nevyužívaných místnostech. Mimoto zabraňuje přílišnému podchlazení místnosti.



Možnost připojení kabelového dálkového ovládání

Jednotku lze vybavit rozhraním MAC-497IF-E nebo MAC-334IF-E, volitelně s kompaktním dálkovým ovládáním PAC-YT52CRA nebo dálkovým ovládáním Deluxe PAR-40MAA.



Smart Defrost

Funkce Smart Defrost zabraňuje současnému odmrazování více jednotek v jedné místnosti. Je možné do ní integrovat až 4 zařízení. Řídicí systém iniciuje odmrazování ihned po přerušení provozu (Standby).



14 °C chlazení

Rozšíření dolního nastavitelného rozsahu teploty chlazení na 14 °C

Funkce: kvalita vzduchu

**Horizontální kývání žaluzie**

S funkcí horizontálního kývání žaluzie se dosáhne optimálního rozdělení vzduchu v místnosti. Vzduchová žaluzie se pohybuje sem a tam a stará se o to, aby všechny oblasti místnosti byly zásobeny klimatizovaným vzduchem.

**Vertikální kývání žaluzie**

Klapka vzduchového výstupu se střídavě pohybuje nahoru a dolů, a tím zajišťuje příjemnou distribuci upraveného vzduchu do všech prostor místnosti.

**Wide & Long**

Jednotky disponují obzvláště dlouhým dosahem proudu vzduchu a to až 12 m. Díky tomu můžete klimatizovat i rozlehlé místnosti. Vertikální výdech vzduchu se dá nastavit v sedmi různých směrech.

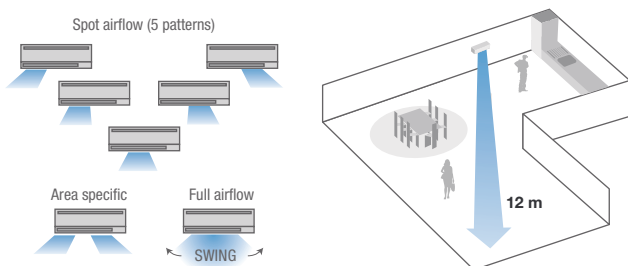
**Automatická regulace ventilátoru**

Tato funkce se stará o přívod optimálního množství vzduchu podle momentální potřeby. Když je krátce po zapnutí potřeba více vzduchu, zařízení automaticky přepne na vysoký výkon. Po dosažení požadované teploty se množství přiváděného vzduchu automaticky sníží.

**Čtyřfázový plazmový filtr Connect****Čtyřfázový plazmový filtr Plus**

Pomocí technologie čtyřfázové plazmové filtrace Plus lze dosáhnout velmi efektivního čištění vzduchu. Díky plazmové ionizaci a elektrostaticky nabitému filtru jsou ve vzduchu zachytávány a eliminovány i ty nejmenší částice (PM_{2,5}; < 2,5 μm), jako jsou například pylové částice, viry, plísňe, bakterie nebo alergen.

**Plazmový pachový filtr**

Díky ploše přibližně 300 m² dokáže tento filtr neutralizovat nepříjemné pachy a odstraňovat je ze vzduchu místnosti obzvláště účinným způsobem.

**Filtr-V-Blocking**

Filtr-V-Blocking s antivirovým účinkem zadrží ulpívající viry a další škodlivé látky, jako jsou bakterie, plísňe a alergen. Dvouvrstvý filtr s netkanou textilií a elektrostatickým povrchem filtruje i malé částičky nečistot ve vzduchu.

**Vzduchový filtr**

Filtruje velké prachové částice (> 800 μm) ze vzduchu v místnosti a zabraňuje znečištění výměníku tepla.

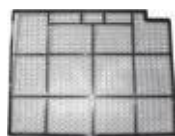

Vzduchový filtr

**Vzduchový filtr s vrstvou obsahující ionty stříbra**

Filtruje velké prachové částice (> 800 μm) ze vzduchu v místnosti a zabraňuje znečištění výměníku tepla. Díky vrstvě obsahující ionty stříbra tento filtr ze vzduchu v místnosti spolehlivě odstraňuje různé pachy a zachytává bakterie a plísňe.



Vzduchový filtr s vrstvou obsahující ionty stříbra

**Vysoce výkonný tukový filtr**

Filtr proti olejové mlze ve vzduchu v místnosti účinně zachytává různé olejové a tukové částice a chrání klimatizační jednotku před silným znečištěním. Filtr je jednorázový a měl by být každé 2 měsíce vyměňován.

Funkce: technika



Invertorové jednotky

Venkovní jednotka je vybavena energeticky úspornou invertorovou technologií.



Standardní invertory

Venkovní jednotka je vybavena standardní invertorovou technologií.



Power Inverter

Venkovní jednotka je vybavena invertorovou technologií Power Inverter.



Invertory Zubadan

Venkovní jednotka je vybavena patentovanou invertorovou technologií Zubadan.

Podrobnější informace k invertorové technologii najdete na **stranách 322 až 323**.



Replace Technology

Invertorová venkovní jednotka je standardně vybavena technologií Replace, která umožňuje snadno znovu využít stávající potrubní vedení R22 a R407C.¹

¹ Upozornění ke kompatibilitě průměrů stávajícího potrubí vedení chladiva a nových zařízení najdete v našich projekčních podkladech pro M-sérii.



Pečeť kvality pro splitové jednotky

Splitové klimatizační zařízení získalo v Německu certifikát kvality Odborného svazu klimatizace budov (Fachverband Gebäude-Klima e. V. (FGK)). Další informace najdete na **straně 13**.



Hyper Heating

Tato technologie umožňuje udržovat konstantní topný výkon až do venkovní teploty $-25\text{ }^{\circ}\text{C}$ a zajistit provoz až do venkovní teploty $-30\text{ }^{\circ}\text{C}$. Další informace najdete na **stranách 58 až 73**.

Funkce: instalace/údržba

**Připojení čerstvého vzduchu**

Přes standardní napojení je možné přivést do prostoru čerstvý vzduch. Množství čerstvého vzduchu může být až 10 % jmen. objemu průtoku příslušné vnitřní jednotky. Pro přívod čerstvého vzduchu z venk. prostředí je zapotřebí podpůrný ventilátor.

**Režim tepelného čerpadla**

S funkcí tepelného čerpadla lze energeticky úsporně vytápět místnosti. Díky vysoké energetické účinnosti i při nízkých teplotách je také spotřeba elektrické energie minimální. V mnoha případech můžeme nahradit běžný topný systém tepelným čerpadlem.

**LEV-kit pro připojení k systémům City Multi**

Umožňuje napojení vnitřních jednotek série M na zařízení City Multi VRF. Vnitřní jednotky jsou prostřednictvím sady LEV doplněny o externí elektronický expanzní ventil, který je zapotřebí pro provoz se zařízeními City Multi VRF. Další informace k možnostem připojení najdete na **straně 204**.

**Zimní regulace**

S integrovanou zimní regulací je možné provozovat chladicí režim i při nízkých venkovních teplotách. Otáčky ventilátoru venkovní jednotky jsou dle podmínek automaticky snižovány, aby bylo možné udržovat konstantní kondenzační tlak. Pokud bude venkovní jednotka vystavena silnému větru, je zapotřebí ochranný kryt proti větru, který je možné dodat jako volitelné příslušenství.

**Paralelní multisplit**

Podle velikosti budovy lze k jedné venkovní jednotce připojit až čtyři vnitřní jednotky. Možné je zajistit pouze jednu klimatickou zónu. Dodržujte schválené kombinace.

**Restart po výpadku elektrického napětí**

Jednotky automaticky nastartují po výpadku elektrického napětí s posledním zvoleným nastavením. Tím je zajištěna vysoká provozní bezpečnost.

R 410A**Předplněno chladivem R410A**

Kvůli snadné instalaci jsou venkovní jednotky předplněny chladivem na délku vedení až 30 m¹.

¹ V závislosti na typu jednotky

R 32**Předplněno chladivem R32**

R32 (difluormethan [CH₂F₂]) patří do skupiny chladiv typu HFC.

**Čerpadlo kondenzátu**

Jednotky jsou standardně vybaveny integrovaným čerpadlem kondenzátu ke snadnému odvodu z kondenzované vody. Dopravní výška závisí na typu vnitřní jednotky.

**Kontrola množství chladiva**

Tato funkce umožňuje zkontrolovat zařízení s ohledem na netěsnost a lze ji aktivovat kabelovým dálkovým ovládním PAR-41MAA.

**(2+1) Funkce zálohování**

Zajišťuje kompenzaci času provozu a přepínání při chybách. Až na dálkové ovládní PAR-41MAA není k této funkci potřeba žádné příslušenství. Díky funkci redundance lze integrovat až 3 jednotlivá zařízení.

Rozsah funkcí²:

Rotace: Automatická změna provozu systémů v pevně stanovených intervalech 1 až 28 dní pro vyrovnání provozní doby.

Záloha: Při poruše jednoho zařízení se automaticky spustí druhé zařízení.

Přidání výkonu: Při překročení nastavené požadované teploty se automaticky spustí druhé zařízení. Jakmile je opět dosaženo požadované teploty, činnost druhého zařízení se zastaví. Funkce je nyní k dispozici pouze pro režim chlazení.

² Tyto funkce jsou k dispozici pouze pro venkovní jednotky PUZ-M/ZM, nikoli pro víceúčelové aplikace.



M-SÉRIE

Domácí klimatizace pro chlazení nebo vytápění malých až středních místností

OBSAH

Všeobecné informace o sérii

Výhody a vlastnosti	12
Novinky M-série	16
Přehled funkcí	18
Přehled vnitřních jednotek	20
Přehled venkovních jednotek	21

Nástěnné jednotky

Nástěnné jednotky Diamond (MSZ-LN)	22
Nástěnné jednotky Premium Design (MSZ-EF)	26
Standardní nástěnné jednotky (MSZ-AY)	28
Standardní nástěnné jednotky (MSZ-AP)	30

Parapetní jednotky

Parapetní jednotky (MFZ-KT)	32
Vestavné parapetní jednotky (SFZ-M)	34

Kazetové jednotky

1-cestná kazetová jednotka (MLZ-KP/KY)	36
4-cestná kazetová jednotka (SLZ-M)	38

Potrubní jednotky

Potrubní jednotky (SEZ-M)	40
---------------------------	----

Multisplitové invertorové venkovní jednotky

Přehled kombinací	42
Venkovní jednotky	43

Doplňující informace

Informace o doplňování chladiva	51
Volitelná rozhraní	52
Přehled řídicích systémů	53
Přehled příslušenství	54
Provozní podmínky, systém značení jednotek	56



Výhody a vlastnosti

Komfort

Rezidenční klimatizace pro optimální klima

Klimatizační jednotky Mitsubishi Electric řady M jsou ideální volbou pro komfortnější pobyt v malých a středně velkých interiérech. Ať jde o pobyt u vás doma nebo v kanceláři, lékařské ordinaci nebo obchodě.

Rozmezí výkonu pro chlazení a topení 1,5 až 18,0 kW

Hygienicky čistý vzduch

V závislosti na typu zařízení odstraňují filtry značky Mitsubishi Electric prach, nepříjemné pachy, pyl a stejně tak i viry a bakterie.

Filtr s příměsí stříbrných iontů je standardem u mnoha zařízení a u zbývajících je k dispozici jako volitelné příslušenství.

Tichý provoz

Nejtišší interiérové klimatizační jednotky od společnosti Mitsubishi Electric pracují jen s 19 dB(A). Jsou téměř neslyšné a skvěle se hodí ke klimatizování ložnic.

Protiprůvanová funkce

Díky technologickým inovacím, jako je například 3D i-see senzor, dokáží klimatizační jednotky nasměrovat vydechaný vzduch tak, aby v žádné situaci nevadil uživateli. 3D i-see senzor detekuje počet a polohu osob v místnosti a přizpůsobuje topný nebo chladicí výkon tak, aby na správných místech byla dosažena požadovaná teplota.

Rozpoznání polohy osob

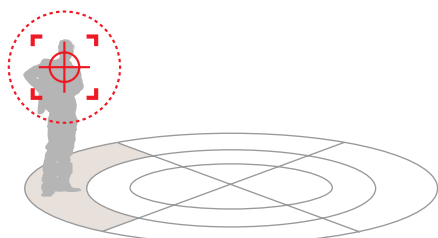

Rozpoznání počtu osob

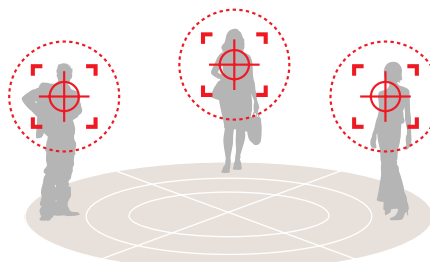

Čtyřcípá kazetová jednotka je volitelně vybavena 3D i-see senzorem a nabízí horizontální proudění vzduchu.

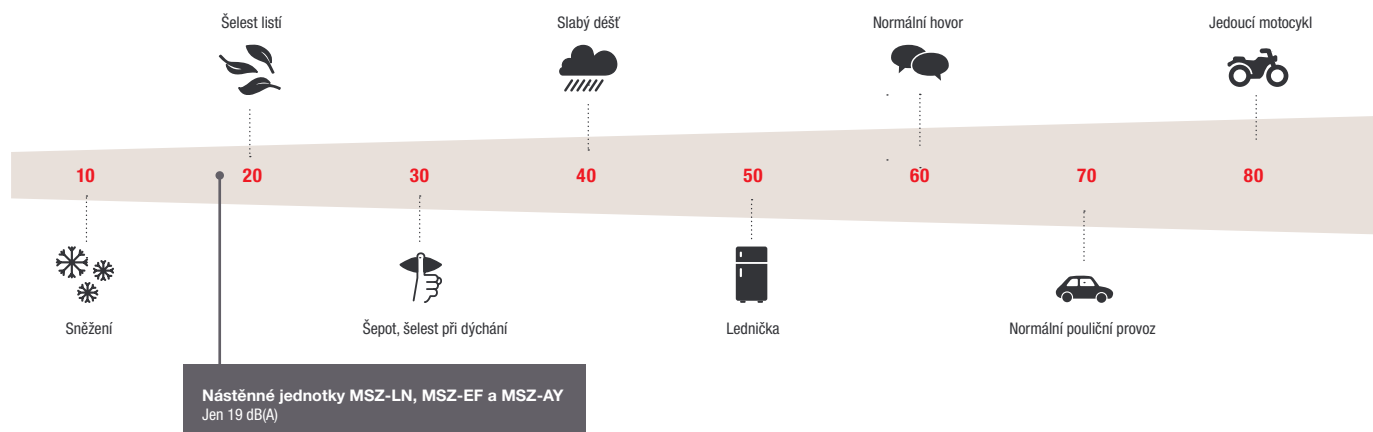



Nízká spotřeba

Maximální energetická účinnost

Klimatizační zařízení od společnosti Mitsubishi Electric jsou projektována s ohledem na energetickou úspornost. K tomu přispívá především energeticky účinná invertorová technologie, kdy kompresor poskytuje právě a jen takový výkon, který je aktuálně potřeba.

Směrnice ErP a třídy energetické účinnosti

Směrnice ErP stanoví, jak musejí být označovány výrobky, které spotřebovávají elektrickou energii (Energy-related Products). Spotřebitelé tak mohou na první pohled zjistit, jak energeticky účinný a hlučný, resp. tichý, je daný přístroj vybavený energetickým štítkem. Klimatizační jednotky řady M jsou energeticky tak úsporné, že dosahují nejvyšších tříd energetické účinnosti. Další informace, například směrnici o ekodesignu a jiná důležitá nařízení, najdete na webových stránkách www.my-ecodesign.com.

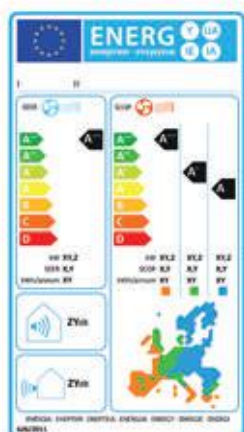

Věnujte pozornost energetickému štítku jednotky. Informuje vás o energetické účinnosti daného zařízení a pomůže vám při výběru. Údaje na etiketě jsou předepsány v nařízení o energetickém označování. Na první pohled zjistíte třídu energetické účinnosti jednotky v režimu chlazení a vytápění i její hladinu akustického tlaku.

Kvalita

Pečeť kvality pro klimatizační zařízení

Německý Odborný svaz klimatizace budov (FGK) udělil klimatizačním jednotkám řady M výrobce Mitsubishi Electric pečeť kvality pro klimatizační zařízení. Mezi hodnocená kritéria mimo jiné patří:

- Nejvyšší energetická účinnost – pečeť kvality mohou obdržet jen invertorové přístroje.
- Garantovaná dostupnost náhradních dílů po minimální dobu deseti let.
- Rozsáhlé školicí programy, podpora při projektování a komplexní dokumentace.
- Garantovaná přesnost technických údajů v katalogích, výkonové parametry v souladu s normou EN 14511 nebo EN 14825.

Rychlá a snadná montáž nebo doplnění výbavy

- Kromě vysokých požadavků na efektivitu a komfort klade me při vývoji našich produktů důraz také na aspekty, jako je snadná instalace a údržba. Jednoznačným cílem je, aby byla instalace a údržba klimatizace co nejjednodušší.
- Kompaktní rozměry vnitřní a venkovní jednotky umožňují nanejvýš flexibilní instalaci.
- Multisplitové invertorové systémy lze kdykoli dovybavit a rozšířit. Více informací poskytne váš obchodní zástupce Mitsubishi Electric.





Výhody a vlastnosti

Neomezené možnosti

Použití v technických místnostech

Použití klimatizačních systémů v serverovněch nebo jiných technických místnostech citlivých na klima vyžaduje zvláštní péči při instalaci. V technických místnostech je důležitý zejména citelný výkon při odvádění tepla. To znamená, že klimatizační jednotky je nutné instalovat zejména s ohledem na citelný chladicí výkon, a nikoliv na celkový chladicí výkon. Pro spolehlivou klimatizaci technických aplikací je k dispozici serverová klimatizace M-série split MUY-TP, jednotky řady Mr. Slim i další profesionální řešení z oblasti klimatizace IT prostor.

Kabelová dálková ovládání PAR-41MAA a PAC-YT52CRA

Všechny jednotky z M-série mohou být ovládány pomocí kabelových dálkových ovládaní (dle použitého přípojného adaptéru jednotky). Na výběr máme dvě kabelová dálková ovládání, kompaktní dálkové ovládání PAC-YT52CRA a deluxe dálkové ovládání PAR-41MAA s komfortním týdenním časovačem. Obě dálková ovládání disponují podsvíceným displejem z tekutých krystalů a mají snadné a intuitivní ovládání.

Varianty systémů

- Vnitřní jednotky v kazetovém, potrubním, podstropním, nástěnném a parapetním provedení s jednoduchou a nenápadnou montáží.
- Zdroj elektrického napětí 230 V, 1 fáze, 50 Hz.

Kombinujte a rozšiřujte podle potřeby

Chtěli byste klimatizovat místnost, abyste zvýšili svůj komfort nebo vytvořili příjemnou pracovní atmosféru? Tento úkol lze snadno vyřešit pomocí široké škály klimatizačních jednotek Mitsubishi Electric. Flexibilní systém ovládání A-CONTROL u všech jednotek řady M a Mr. Slim vám nabízí rozsáhlé možnosti kombinace obou výrobních řad. S vhodným vybavením lze vnitřní jednotky těchto produktových řad kombinovat i se systémy City Multi VRF.

Všechny bílé vnitřní jednotky mají čistě bílou barvu (přibližně RAL 9010). Nástěnné jednotky mají moderní, plochý design.

Připojení LEV-kitu k jednotkám City Multi VRF

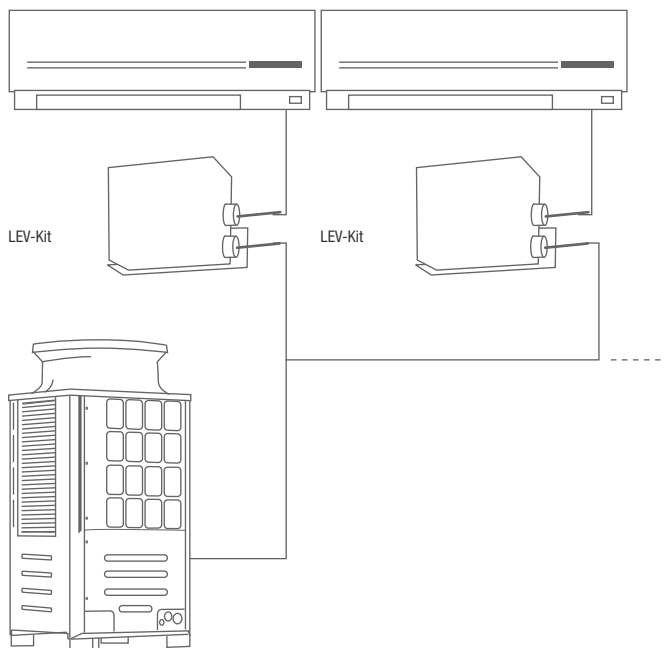

Venkovní jednotka City Multi



Dvě možnosti pro všechny

Každá klimatizace se skládá z jedné venkovní jednotky a nejméně jedné vnitřní jednotky. Venkovní jednotka se vždy nachází mimo byt nebo dům. V závislosti na požadavcích a počtu místností, které chcete klimatizovat, máte k dispozici dva způsoby použití systému řady M: tzv. singlesplitovou nebo multisplitovou variantu.

Singlesplitová jednotka: Klimatizování jedné místnosti

Pokud je venkovní klimatizační jednotka spojena vedením chladiva s jedinou vnitřní jednotkou, hovoříme o singlesplitovém systému. Takto lze snadno a rychle vybavit klimatizací jednu místnost.

Multisplitová jednotka: Klimatizování více místností

V případě multisplitových systémů může být na jednu venkovní jednotku připojeno více vnitřních jednotek. Jedná se o prostorově úsporné řešení individuální klimatizace většího počtu místností.

Singlesplitová a multisplitová aplikace



Singlesplit

Multisplit



Novinky

Nové výkonové modely jednotek MSZ-AY s vestavěným filtrem Plasma Quad Plus

Nástěnná jednotka MSZ-AY je nyní k dispozici také ve výkonové řadě 15 a 20. Díky malým rozměrům jsou tyto nové jednotky vhodné především do malých místností.

Nástěnná jednotka MSZ-AY má velmi kvalitní povrch v matné bílé barvě. Díky zaobleným hranám a kompaktním rozměrům krytu vypadá v každém interiéru nenápadně. Jednotka je mimořádně tichá a disponuje hladinou akustického tlaku od 19 dB(A). V nočním režimu jsou provozní zvuky ztišeny, světlo

LED diod je ztlumené a venkovní jednotka je při provozu o 3 dB(A) tišší. Nástěnná jednotka MSZ-AY je z výroby vybavena filtrem V-Blocking.

Od 1. dubna 2024 budou nástěnné jednotky MSZ-AY dodávány také s vestavěným filtrem Plasma Quad Plus. Modely MSZ-AY15/20VGKP jsou nyní sériově vybaveny filtry Plasma-Quad-Plus.

Kompaktní rozměry

MSZ-AY 15/20

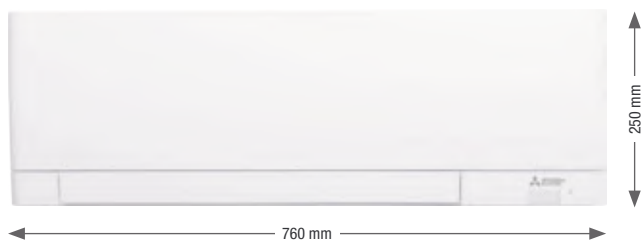

MSZ-AY 25-50



Matný povrch a zaoblené hrany





Přehled funkcí



Technika		Nástěnné jednotky MSZ-LN	Nástěnné jednotky MSZ-EF	Nástěnné jednotky MSZ-AP	Nástěnné jednotky MSZ-AY
Venkovní jednotky	Invertorové jednotky	•	•	•	•
	Pečeť kvality pro splitové jednotky	•	•	•	•
Instalace / údržba					
Venkovní jednotky	Režim tepelného čerpadla	•	•	•	•
	Zimní regulace	•	•	•	•
	Restart po výpadku elektrického napětí	•	•	•	•
	Předplněno chladivem R32	•	•	•	•
Vnitřní jednotky	Připojení čerstvého vzduchu				
	LEV-kit pro připojení k systémům City Multi	•	•		
	Čerpadlo kondenzátu				
Komfort					
Vnitřní jednotky	MELCloud	•	•	•	•
	Econo Cool	•	•	•	•
	Zap. / vyp. časovač	•	•	•	•
	Týdenní časovač	•	•	•	•
	3D i-see senzor	•			
	i-save	•	•	•	•
	Silent	•	•	•	•
	Ochrana proti zamrznutí – temperace	•		•	•
	Možnost připojení kabelového dálkového ovládání	• ²	• ²	• ²	• ²
	Noční režim	•		•	•
Kvalita vzduchu					
Vnitřní jednotky	Horizontální kývání žaluzie	•		•	• ³
	Vertikální kývání žaluzie	•	•	•	•
	Wide & Long			•	
	Automatická regulace ventilátoru	•	•	•	•
	Čtyřfázový plazmový filtr Connect		• ¹	• ¹	
	Čtyřfázový plazmový filtr	•			• ⁴
	Filtr-V-Blocking	• ¹	•	•	•
	Vzduchový filtr	•			
	Vzduchový filtr s vrstvou obsahující ionty stříbra		•	•	•
	Plazmový pachový filtr	•			

1 příslušenství

2 Pouze prostřednictvím modulu MAC-497IF-E

3 Pouze velikosti 25–50.

4 U všech modelů VGKP.



Parapetní jednotky MFZ-KT	Parapetní jednotky SFZ-M	1-cestné kazetové jednotky MLZ-KP / MLZ-KY	4-cestné kazetové jednotky SLZ-M	Potrubní jednotky SEZ-M
•	•	•	•	•
•	•	•	•	•
•	•	•	•	•
•	•	•	•	•
•	•	•	•	•
•	•	•	•	•
•	•	•	•	•
•	•	•	•	•
•	•	•	•	•
•	•	•	•	•
•	•	•	•	•
•	•	•	•	•
• ¹	• ¹	• ¹	• ¹	• ¹
•	•	•	•	•
•	•	•	•	•
•	•	•	•	•
•	•	•	• ¹	•
•	•	•	•	•
•	•	•	•	•
• ²	•	• ²	•	•
•	•	•	•	•
•	•	•	•	•
•	•	•	•	•
•	•	•	•	•
•	•	•	• ¹	• ¹
•	•	• ¹	• ¹	•
•	•	•	•	•
•	•	•	•	•

Podrobný popis jednotlivých symbolů funkcí naleznete na stranách 06–09.

Vnitřní jednotky

■ Invertor chlazení nebo topení
 ■ Číslo stránky

Výkonová řada	15	18	20	25	35	42	50	60	71
Chladicí výkon (kw)	1,5	1,8	2,0	2,5	3,5	4,2	5,0	6,0	7,1
Topný výkon (kW)	1,7	2,2	2,5	3,2	4,0	5,4	5,8	7,0	8,1

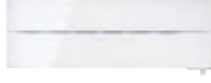

Nástěnné jednotky MSZ-LN

22-25



Nástěnné jednotky MSZ-EF

26-27



Nástěnné jednotky MSZ-AY

28-29



Nástěnné jednotky MSZ-AP

30-31



Parapetní jednotky MFZ-KT

32-33



Parapetní jednotky SFZ-M

34-35



1-cestné kazetové jednotky MLZ-KP/MLZ-KY

36-37



4-cestné kazetové jednotky SLZ-M

38-39



Potrubní jednotky SEZ-M

40-41

Venkovní jednotky Multisplit

**MXZ-4F83
NOT AVAILABLE**

Max. počet připojených vnitřních jednotek
Chladičí výkon (kW)
Topný výkon (kW)

2	2	2	3	3	4	4	4	5	6	8	8	8
3,3	4,2	5,3	5,4	6,8	7,2	8,0	8,3	10,2	12,0	12,5	14,0	15,5
4,0	4,5	6,4	7,0	8,6	8,6	8,8	9,3	10,5	14,0	14,0	16,0	18,0

R32 jednotky

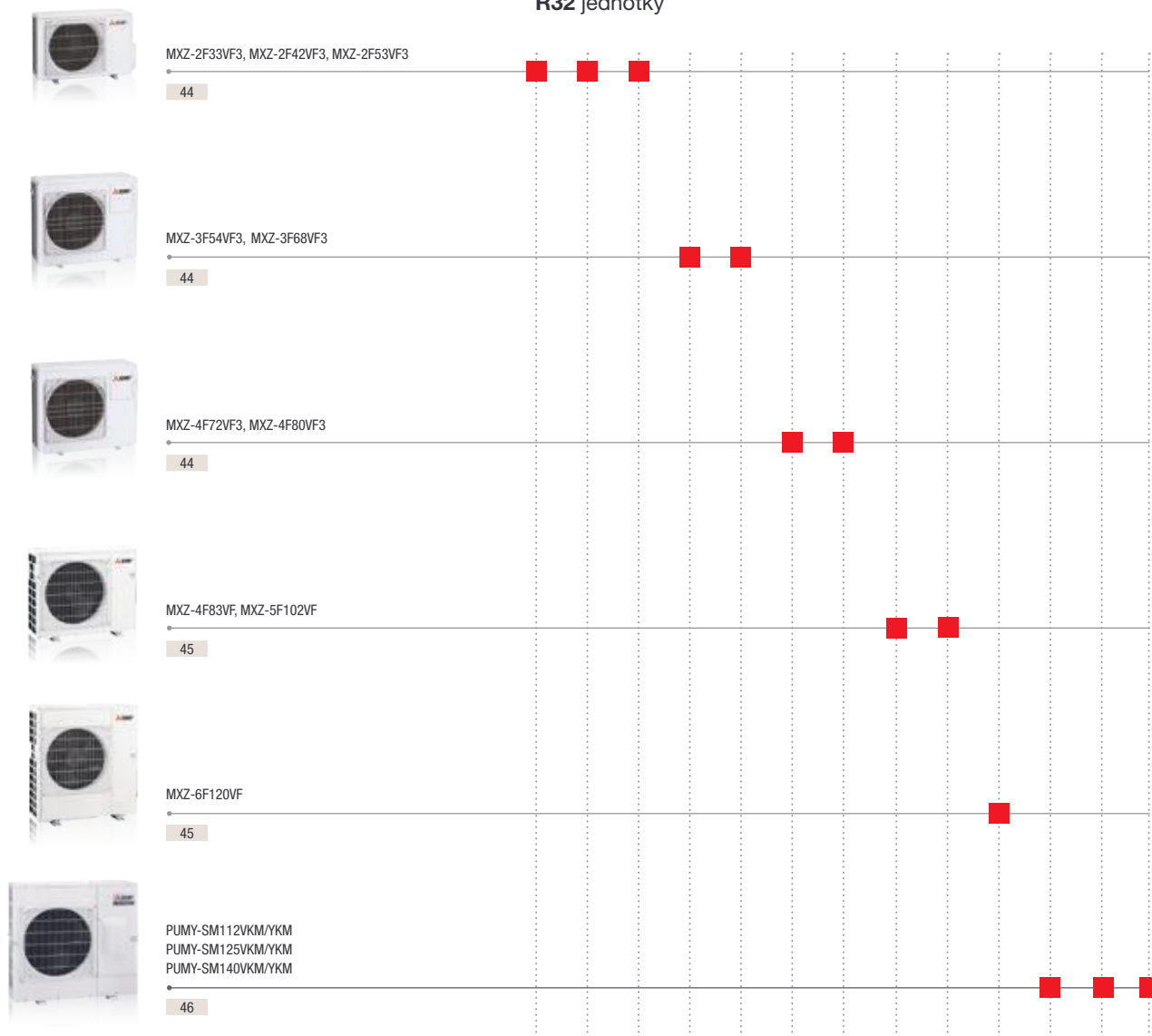

R410A jednotky



Pro zobrazení obrázku s rozměry otevřete prosím výňatek ve formátu PDF leslink.info/dimensions



Nástěnná jednotka Diamond MSZ-LN

Highlights

- Hodnota koeficientu SCOP až 5,2/SEER až 10,5
- Třída energetické účinnosti až A+++ / A+++
- Hladina akustického tlaku min. 19 dB(A)
- Malý objem chladiva (standardní singlesplitová jednotka) 0,80 kg až max. 1,91 kg



Princip fungování Čtyřfázového plazmového filtru

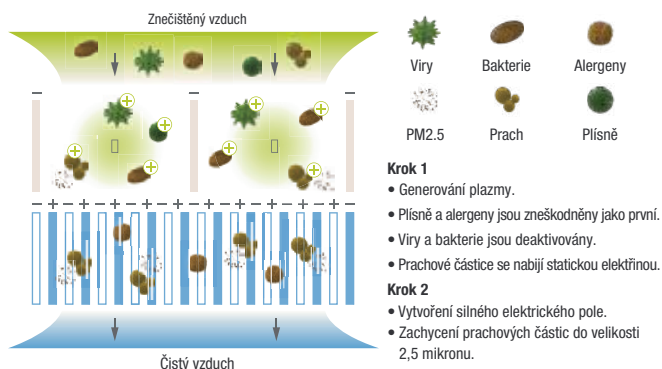

Natural White

Nástěnná jednotka MSZ-LN nevykuká jen svým neobvyklým designem, ale spojuje v sobě rovněž celou řadu inovativních funkcí.

Senzor 3D i-see

- energetická účinnost díky identifikaci osob v místnosti
- velmi komfortní distribuce vzduchu díky automatické úpravě vzduchového proudu

Filtr

- Vzduchový filtr
- Čtyřvrstvý plazmový filtr Plus
- Plazmový pachový filtr

Neutralizace pachů pomocí plazmového pachového filtru

- Díky ploše přibližně 300 m² dokáže tento filtr ze vzduchu v místnosti odstraňovat nepříjemné pachy obzvláště účinným způsobem.

Funkce Double Vane

- o obzvláště účinnou distribuci vzduchu se starají dvě na sobě nezávislé lamely pro výstup vzduchu

Modul MELCloud (WiFi adaptér)

- integrovaný WiFi adaptér v základní výbavě

Balení obsahuje dálkový ovladač s infračerveným přenosem vybavený funkcí týdenního časovače a podsvícením displejem

Příslušenství

Typové označení	Popis	Množství
MAC-2490FT-E	Filtr V-Blocking	10
MAC-3010FT-E	Plazmový protizápachový filtr (náhradní filtr)	10
MAC-1300RC	Držák dálkového ovládání	15



MUZ-LN25/35VG2

MUZ-LN50VG2

MUZ-LN60VG2

MSZ-LN18-60VG2 W

Nástěnné jednotky Diamond Split-Inverter / chlazení nebo topení



Invertorové nástěnné jednotky MSZ-LN, chlazení/topení

Označení vnitřní jednotky	MSZ-LN18VG2 W	MSZ-LN25VG2 W	MSZ-LN35VG2 W	MSZ-LN50VG2 W	MSZ-LN60VG2 W	
Označení venkovní jednotky	Multi Split MXZ	MUZ-LN25VG2	MUZ-LN35VG2	MUZ-LN50VG2	MUZ-LN60VG2	
Chlazení	chladič výkon (kW)	1,8	2,5 (1,0–3,5)	3,5 (0,8–4,0)	5,0 (1,0–6,0)	6,1 (1,4–6,9)
	příkon (kW)	–	0,485	0,82	1,38	1,79
	SEER	–	10,5	9,5	8,5	7,5
	třída energetické účinnosti	–	A+++	A+++	A+++	A++
	Oblast použití (°C)	–	–10~+46	–10~+46	–10~+46	–10~+46
Vytápění	topný výkon (kW)	3,3	3,2 (0,7–5,4)	4,0 (0,9–6,3)	6,0 (1,0–8,2)	6,8 (1,8–9,3)
	příkon (kW)	–	0,60	0,82	1,48	1,81
	SCOP	–	5,2	5,1	4,6	4,6
	třída energetické účinnosti	–	A+++	A+++	A++	A++
	Oblast použití (°C)	–	–15~+24	–15~+24	–15~+24	–15~+24

Označení vnitřní jednotky	MSZ-LN18VG2 W	MSZ-LN25VG2 W	MSZ-LN35VG2 W	MSZ-LN50VG2 W	MSZ-LN60VG2 W	
Průtok vzduchu v režimu chlazení (m³/h)	N/V	282/552	282/552	342/636	426/762	
Hladina akustického tlaku (dB(A))	N/V	19/36	19/36	27/39	29/45	
Hladina akustického výkonu (dB(A))		58	58	60	65	
Rozměry (mm)*	Š/H/V	890/233/307	890/233/307	890/233/307	890/233/307	
Hmotnost (kg)		14,5	14,5	15,0	15,0	
Označení venkovní jednotky	Multi Split MXZ	MUZ-LN25VG2	MUZ-LN35VG2	MUZ-LN50VG2	MUZ-LN60VG2	
Objemový průtok vzduchu (m³/h)	–	2058	2058	2400	2928	
Hladina akustického tlaku (dB(A))	chlazení / topení	–	46/49	49/50	51/54	55/55
Hladina akustického výkonu (dB(A))		–	60	61	64	65
Rozměry (mm)	Š/H/V	–	800/285/550	800/285/550	800/285/714	840/330/880
Hmotnost (kg)		–	33	34	40	53
Údaje o chladivu						
Celková délka vedení (m)	–	20	20	30	30	
Max. výškový rozdíl (m)	–	12	12	15	15	
Typ chladiva / množství (kg) / max. množství (kg)	–	R32/0,80/1,00	R32/0,85/1,05	R32/1,25/1,35	R32/1,45/1,91	
GWP / ekvivalent CO ₂ (t) / ekvivalent CO ₂ max. (t)	–	675/0,54/0,68	675/0,57/0,71	675/0,85/0,92	675/0,98/1,3	
Množství předplněného chladiva pro (m)	–	10	10	15	7	
Množství doplněného chladiva (g/m)	–	20	20	20	20	
Průměr připojení chladiva Ø (mm)	kap. plyn	–	6 10	6 10	6 12	
Elektrické parametry						
Zdroj napětí (V, fáze, Hz)	–	220–240, 1, 50	220–240, 1, 50	220–240, 1, 50	220–240, 1, 50	
Provozní el. proud (A)	chlazení topení	– –	2,5 3,0	3,9 4,0	6,3 6,8	7,9 7,9
Doporučený průřez vedení – přívod venkovní jednotky (mm²)	–	3 x 1,5	3 x 1,5	3 x 2,5	3 x 2,5	
Doporučený průřez vedení – vnitřní jednotka / venkovní jednotka (mm²)	–	4 x 1,5	4 x 1,5	4 x 1,5	4 x 1,5	
Doporučená velikost jističe (A)	–	10	10	16	16	

* Pro výdechové lamely a proud vzduchu je nutné pod přístrojem naplňovat prostor o velikosti 100 mm.

Hladina akustického tlaku naměřena ve vzdálenosti 1 m před a 0,8 m pod vnitřní jednotkou v režimu chlazení.
Třída energetické účinnosti na stupnici od A+++ do D



Nástěnná jednotka Diamond MSZ-LN

Highlights

- Hodnota koeficientu SCOP až 5,2/SEER až 10,5
- Třída energetické účinnosti až A+++ / A+++
- Hladina akustického tlaku min. 19 dB(A)
- Malý objem chladiva (standardní singlesplitová jednotka) 0,80 kg až max. 1,91 kg



Ruby Red



Pearl White



Onyx Black

Nástěnná jednotka MSZ-LN s elegantní povrchovou úpravou ve stylu Hairline nevyniká jen svým neobvyklým designem, ale spojuje v sobě rovněž celou řadu inovativních funkcí.

Senzor 3D i-see

- energetická účinnost díky identifikaci osob v místnosti
- velmi komfortní distribuce vzduchu díky automatické úpravě vzduchového proudu

Filtr

- Vzduchový filtr
- Čtyřvrstvý plazmový filtr Plus
- Plazmový pachový filtr

Neutralizace pachů pomocí plazmového pachového filtru

- Díky ploše přibližně 300 m² dokáže tento filtr ze vzduchu v místnosti odstraňovat nepříjemné pachy obzvláště účinným způsobem.

Funkce Double Vane

- o obzvláště účinnou distribuci vzduchu se starají dvě na sobě nezávislé lamely pro výstup vzduchu

Modul MELCloud (WiFi adaptér)

- integrovaný WiFi adaptér v základní výbavě

Součástí dodávky je infračervené dálkové ovládání s funkcí týdenního časovače a příslušnou barvou

Příslušenství

Typové označení	Popis	Množství
MAC-2490FT-E	Filtr V-Blocking	10
MAC-3010FT-E	Plazmový protizápachový filtr (náhradní filtr)	10
MAC-286RH	Držák dálkového ovládání	10



MUZ-LN25 / 35VG2

MUZ-LN50VG2

MUZ-LN60VG2

MSZ-LN18-60VG2 V

MSZ-LN18-60VG2 B

MSZ-LN18-60VG2 R

Nástěnné jednotky Diamond Split-Inverter / chlazení nebo topení



Invertorové nástěnné jednotky MSZ-LN, chlazení/topení

Označení vnitřní jednotky		MSZ-LN18VG2 V / B / R	MSZ-LN25VG2 V / B / R	MSZ-LN35VG2 V / B / R	MSZ-LN50VG2 V / B / R	MSZ-LN60VG2 V / B / R
Označení venkovní jednotky		Multi Split MXZ	MUZ-LN25VG2	MUZ-LN35VG2	MUZ-LN50VG2	MUZ-LN60VG2
Chlazení	chladič výkon (kW)	1,8	2,5 (1,0–3,5)	3,5 (0,8–4,0)	5,0 (1,0–6,0)	6,1 (1,4–6,9)
	příkon (kW)	–	0,485	0,82	1,38	1,79
	SEER	–	10,5	9,5	8,5	7,5
	třída energetické účinnosti	–	A+++	A+++	A+++	A++
	Oblast použití (°C)	–	–10~+46	–10~+46	–10~+46	–10~+46
Vytápění	topný výkon (kW)	3,3	3,2 (0,7–5,4)	4,0 (0,9–6,3)	6,0 (1,0–8,2)	6,8 (1,8–9,3)
	příkon (kW)	–	0,60	0,82	1,48	1,81
	SCOP	–	5,2	5,1	4,6	4,6
	třída energetické účinnosti	–	A+++	A+++	A++	A++
	Oblast použití (°C)	–	–15~+24	–15~+24	–15~+24	–15~+24

Označení vnitřní jednotky		MSZ-LN18VG2 V / B / R	MSZ-LN25VG2 V / B / R	MSZ-LN35VG2 V / B / R	MSZ-LN50VG2 V / B / R	MSZ-LN60VG2 V / B / R
Průtok vzduchu v režimu chlazení (m³/h)	N / V	282 / 552	282 / 552	282 / 552	342 / 636	426 / 762
Hladina akustického tlaku (dB(A))	N / V	19 / 36	19 / 36	19 / 36	27 / 39	29 / 45
Hladina akustického výkonu (dB(A))		58	58	59	60	65
Rozměry (mm)*	Š / H / V	890 / 233 / 307	890 / 233 / 307	890 / 233 / 307	890 / 233 / 307	890 / 233 / 307
Hmotnost (kg)		15,5	15,5	15,5	16,0	16,0
Označení venkovní jednotky		Multi Split MXZ	MUZ-LN25VG2	MUZ-LN35VG2	MUZ-LN50VG2	MUZ-LN60VG2
Objemový průtok vzduchu (m³/h)		–	2058	2058	2400	2928
Hladina akustického tlaku (dB(A))	chlazení / topení	–	46 / 49	49 / 50	51 / 54	55 / 55
Hladina akustického výkonu (dB(A))		–	60	61	64	65
Rozměry (mm)	Š / H / V	–	800 / 285 / 550	800 / 285 / 550	800 / 285 / 714	840 / 330 / 880
Hmotnost (kg)		–	33	34	40	53
Údaje o chladivu						
Celková délka vedení (m)		–	20	20	30	30
Max. výškový rozdíl (m)		–	12	12	15	15
Typ chladiva / množství (kg) / max. množství (kg)		–	R32 / 0,80 / 1,00	R32 / 0,85 / 1,05	R32 / 1,25 / 1,35	R32 / 1,45 / 1,91
GWP / ekvivalent CO ₂ (t) / ekvivalent CO ₂ max. (t)		–	675 / 0,54 / 0,68	675 / 0,57 / 0,71	675 / 0,85 / 0,92	675 / 0,98 / 1,3
Množství předplněného chladiva pro (m)		–	10	10	15	7
Množství doplněného chladiva (g / m)		–	20	20	20	20
Průměr připojení chladiva Ø (mm)	kap. plyn	– 10	6 10	6 10	6 10	6 12
Elektrické parametry						
Zdroj napětí (V, fáze, Hz)		220–240, 1, 50	220–240, 1, 50	220–240, 1, 50	220–240, 1, 50	220–240, 1, 50
Provozní el. proud (A)	chlazení topení	– –	2,5 3,0	3,9 4,0	6,3 6,8	7,9 7,9
Doporučený průřez vedení – přívod venkovní jednotky (mm²)		–	3 x 1,5	3 x 1,5	3 x 2,5	3 x 2,5
Doporučený průřez vedení – vnitřní jednotka / venkovní jednotka (mm²)		–	4 x 1,5	4 x 1,5	4 x 1,5	4 x 1,5
Doporučená velikost jištění (A)		–	10	10	16	16

* Pro výdechové lamely a proud vzduchu je nutné pod přístrojem napláňovat prostor o velikosti 100 mm.

Hladina akustického tlaku naměřena ve vzdálenosti 1 m před a 0,8 m pod vnitřní jednotkou v režimu chlazení.
Třída energetické účinnosti na stupnici od A+++ do D



Nástěnné jednotky Premium MSZ-EF

Highlights

- Hodnota koeficientu SCOP až 4,7 / SEER až 9,1
- Třída energetické účinnosti až A++ / A+++
- Hladina akustického tlaku min. 19 dB(A)
- Plnicí množství chladiva (standardní singlesplitová jednotka) max. 1,51 kg

Nástěnná jednotka MSZ-EF v sobě kombinuje nejvyšší estetické požadavky s inovativní klimatizační technologií. Hodí se téměř do každé místnosti a je k dispozici ve třech barevných provedeních (lesklá bílá, lesklá černá a matná stříbrná).

Filtr

- Vzduchový filtr s vrstvou stříbrných iontů
- Filtr V-Blocking, sériově integrovaný
- Čtyřvrstvý plazmový filtr Connect (volitelné příslušenství)*

i-save

- Uložení preferovaného provozního režimu

Wi-Fi adaptér MELCloud

- Standardně je v systému integrován Wi-Fi adaptér MELCloud

Dálkové ovládání s infračerveným přenosem s funkcí týdenního časovače v základní výbavě

* Pro čtyřvrstvý plazmový filtr Connect je nutné nad nástěnnou jednotkou naplánovat více prostoru (přibližně o 110 mm více).



uzavřeno



otevřeno

Příslušenství

Typové označení	Popis	Množství
MAC-2470FT-E	Filtr V-Blocking pro MSZ-EF	10
MAC-100FT-E	Čtyřvrstvý plazmový filtr Connect	1
MAC-1300RC	Držák dálkového ovládání	15



MUZ-EF25-42VG

MUZ-EF50VG

MSZ-EF18-50VGKW

MSZ-EF18-50VGKS

MSZ-EF18-50VGKB

Nástěnné jednotky Premium Design Split-Inverter / chlazení nebo topení

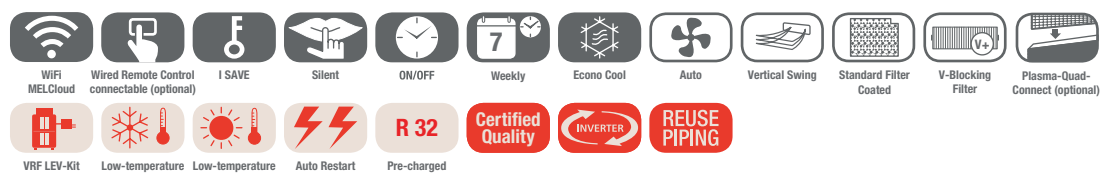

Invertorové nástěnné jednotky MSZ-EF, chlazení/topení

Označení vnitřní jednotky		MSZ-EF18VGK W/B/S	MSZ-EF25VGK W/B/S	MSZ-EF35VGK W/B/S	MSZ-EF42VGK W/B/S	MSZ-EF50VGK W/B/S
Označení venkovní jednotky		Multi Split MXZ	MUZ-EF25VG	MUZ-EF35VG	MUZ-EF42VG	MUZ-EF50VG
Chlazení	chladič výkon (kW)	1,8	2,5 (0,9–3,4)	3,5 (1,1–4,0)	4,2 (0,9–4,6)	5,0 (1,4–5,4)
	příkon (kW)	–	0,540	0,910	1,200	1,540
	SEER	–	9,1	8,8	7,9	7,5
	třída energetické účinnosti	–	A+++	A+++	A++	A++
	Oblast použití (°C)	–	–10~+46	–10~+46	–10~+46	–10~+46
Vytápění	topný výkon (kW)	3,3	3,2 (1,0–4,2)	4,0 (1,3–5,1)	5,4 (1,3–6,3)	5,8 (1,4–7,5)
	příkon (kW)	–	0,700	0,950	1,455	1,560
	SCOP	–	4,7	4,6	4,6	4,5
	třída energetické účinnosti	–	A++	A++	A++	A+
	Oblast použití (°C)	–	–15~+24	–15~+24	–15~+24	–15~+24

Označení vnitřní jednotky		MSZ-EF18VGK W/B/S	MSZ-EF25VGK W/B/S	MSZ-EF35VGK W/B/S	MSZ-EF42VGK W/B/S	MSZ-EF50VGK W/B/S
Průtok vzduchu v režimu chlazení (m³/h)	N/V	240/498	240/498	240/498	348/534	348/552
Hladina akustického tlaku (dB(A))	N/V	19/36	19/36	21/36	28/39	30/40
Hladina akustického výkonu (dB(A))		60	60	60	60	60
Rozměry (mm)	Š/H/V	885/195/299	885/195/299	885/195/299	885/195/299	885/195/299
Hmotnost (kg)		11,5	11,5	11,5	11,5	11,5
Označení venkovní jednotky		Multi Split MXZ	MUZ-EF25VG	MUZ-EF35VG	MUZ-EF42VG	MUZ-EF50VG
Objemový průtok vzduchu (m³/h)		–	1668	2058	1920	2412
Hladina akustického tlaku (dB(A))	chlazení/topení	–	47/48	49/50	50/51	52/52
Hladina akustického výkonu (dB(A))		–	58	62	62	65
Rozměry (mm)*	Š/H/V	–	800/285/550	800/285/550	800/285/550	800/285/714
Hmotnost (kg)		–	31	34	35	40
Údaje o chladivu						
Celková délka vedení (m)		–	20	20	20	30
Max. výškový rozdíl (m)		–	12	12	12	15
Typ chladiva / množství (kg) / max. množství (kg)		–	R32/0,62/0,88	R32/0,74/1,00	R32/0,74/1,00	R32/1,05/1,51
GWP / ekvivalent CO ₂ (t) / ekvivalent CO ₂ , max. (t)		–	675/0,42/0,60	675/0,50/0,68	675/0,50/0,68	675/0,71/1,03
Množství předplněného chladiva pro (m)		–	7	7	7	7
Množství doplněného chladiva (g/m)		–	20	20	20	30
Průměr připojení chladiva Ø (mm)	kap. plyn	–	6 10	6 10	6 10	6 10
Elektrické parametry						
Zdroj napětí (V, fáze, Hz)		–	220–240, 1, 50	220–240, 1, 50	220–240, 1, 50	220–240, 1, 50
Provozní el. proud (A)		–	2,9	4,2	5,7	6,9
Doporučený průřez vedení – přívod venkovní jednotky (mm²)		–	3 x 1,5	3 x 1,5	3 x 1,5	3 x 2,5
Doporučený průřez vedení – vnitřní jednotka / venkovní jednotka (mm²)		–	4 x 1,5	4 x 1,5	4 x 1,5	4 x 1,5
Doporučená velikost jističe (A)		–	10	10	12	16

* Pro výdechové lamely a proud vzduchu je nutné pod přístrojem naplnovat prostor o velikosti 100 mm.

Hladina akustického tlaku naměřena ve vzdálenosti 1 m před a 0,8 m pod vnitřní jednotkou v režimu chlazení.
Třída energetické účinnosti na stupnici od A+++ do D



Standardní nástěnné jednotky MSZ-AY

Highlights

- Hodnota koeficientu SCOP až 4,8/SEER až 8,7
- Třída energetické účinnosti až A++/A+++
- Hladina akustického tlaku min. 19 dB(A)
- Plnicí množství chladiva (standardní singlesplitová jednotka) max. 1,25 kg
- Rozměry (Š/H/V) 760/199/250 mm u modelu MSZ-AY15/20VGKP

MSZ-AY15/20VGKP

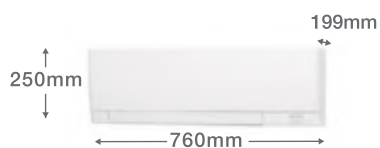

MSZ-AY15-50VGKP



Kvalitní povrchová úprava pláště v matné bílé barvě je mimořádně odolná proti prachu, poškrábání a otiskům prstů.

Tyto multifunkční jednotky jsou všestranné a plně praktických doplňkových funkcí.

Kompaktní konstrukce

- Varianty nástěnné jednotky s menším výkonem umožňují díky svým kompaktním rozměrům (jen 760 mm x 199 mm x 250 mm) nenápadnou a decentní instalaci v každém, i sebemenším prostoru.

Horizontální výdech vzduchu

- Zajišťuje velmi komfortní distribuci vzduchu zejména v režimu chlazení

Noční režim

- Nová komfortní funkce Noční režim automaticky reguluje akustický tlak venkovní jednotky tak, aby byl o 3dB(A) nižší. Navíc se u vnitřních jednotek ztlumí jas LED diod a také tóny dálkového ovládání budou při obsluze ztlumeny.

Filtr

- Vzduchový filtr s vrstvou stříbrných iontů
- Filtr V-Blocking, sériově integrovaný
- Filtr Plasma Quad Plus (standardně u všech modelů VGKP)

i-save

- Uložení preferovaného provozního režimu

Wi-Fi adaptér MELCloud

- Součástí jednotky

Dálkové ovládání s infračerveným přenosem s funkcí týdenního časovače v základní výbavě

Příslušenství

Typové označení	Popis	Množství
MAC-2450FT-E**	Filtr V-Blocking pro MSZ-AY15/20	10
MAC-2470FT-E	Filtr V-Blocking pro MSZ-AY25-50	10
MAC-1300RC	Držák dálkového ovládání	15



Standardní nástěnné jednotky Split-Inverter / chlazení nebo topení

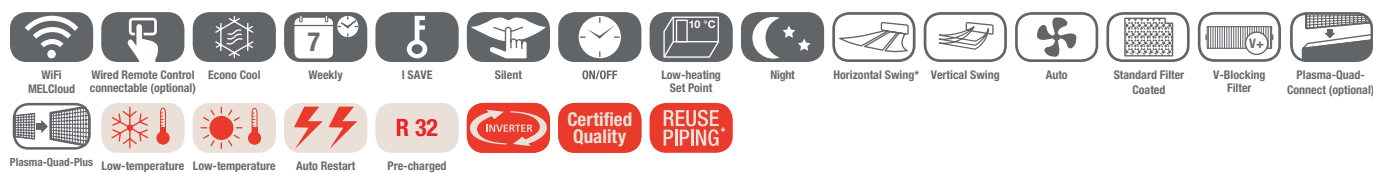

Standardní nástěnné jednotky MSZ-AY, chlazení / topení

Označení vnitřní jednotky		MSZ-AY15VGK(P)	MSZ-AY20VGK(P)	MSZ-AY25VGK(P)**	MSZ-AY35VGK(P)**	MSZ-AY42VGK(P)**	MSZ-AY50VGK(P)**
Označení venkovní jednotky		Multi Split MXZ	MUZ-AY20VG	MUZ-AY25VG	MUZ-AY35VG	MUZ-AY42VG	MUZ-AY50VG
Chlazení	chladič výkon (kW)	1,5 (0,5–2,2)	2,0 (0,6–2,7)	2,5 (0,9–3,4)	3,5 (1,1–3,8)	4,2 (0,9–4,5)	5,0 (1,4–5,4)
	příkon (kW)	–	0,46	0,60	0,99	1,30	1,54
	SEER	–	8,6	8,7	8,7	7,9	7,5
	třída energetické účinnosti	–	A+++	A+++	A+++	A++	A++
	Oblast použití (°C)	–	–10~+46	–10~+46	–10~+46	–10~+46	–10~+46
Vytápění	topný výkon (kW)	2,0 (0,5–3,1)	2,5 (0,5–3,5)	3,2 (1,0–4,1)	4,0 (1,3–4,6)	5,2 (1,3–6,0)	5,5 (1,4–7,3)
	příkon (kW)	–	0,6	0,78	1,03	1,39	1,47
	SCOP	–	4,2	4,8	4,7	4,7	4,7
	třída energetické účinnosti	–	A+	A+	A+	A+	A+
	Oblast použití (°C)	–	–20~+24	–20~+24	–20~+24	–20~+24	–20~+24

Označení vnitřní jednotky		MSZ-AY15VGK(P)	MSZ-AY20VGK(P)	MSZ-AY25VGK(P)**	MSZ-AY35VGK(P)**	MSZ-AY42VGK(P)**	MSZ-AY50VGK(P)**
Průtok vzduchu v režimu chlazení (m³/h)	N/V	168/312	168/312	216/468	216/468	270/504	312/546
Hladina akustického tlaku (dB(A))	N/V	19/35	19/35	18/36	18/36	21/38	28/40
Hladina akustického výkonu (dB(A))		54	57	57	57	57	58
Rozměry (mm)	Š/H/V	760/199/250	760/199/250	798/245/299	798/245/299	798/245/299	798/245/299
Hmotnost (kg)		9,1	9,1	11,0	11,0	11,0	11,0
Označení venkovní jednotky		Multi Split MXZ	MUZ-AY20VG	MUZ-AY25VG	MUZ-AY35VG	MUZ-AY42VG	MUZ-AY50VG
Objemový průtok vzduchu (m³/h)		–	1932	1932	1932	1920	2430
Hladina akustického tlaku (dB(A))	chlazení / topení	–	47/48	47/48	49/50	50/51	52/52
Hladina akustického výkonu (dB(A))		–	59	59	61	61	64
Rozměry (mm)***	Š/H/V	–	800/285/550	800/285/550	800/285/550	800/285/550	800/285/714
Hmotnost (kg)		–	27,5	27	28,5	34	41
Údaje o chladivu							
Celková délka vedení (m)		–	20	20	20	20	20
Max. výškový rozdíl (m)		–	12	12	12	12	12
Typ chladiva / množství (kg) / max. množství (kg)		–	R32 / 0,55 / 0,80	R32 / 0,55 / 0,80	R32 / 0,55 / 0,80	R32 / 0,70 / 0,95	R32 / 1,00 / 1,25
GWP / ekvivalent CO ₂ (t) / ekvivalent CO ₂ max. (t)		–	675 / 0,38 / 0,56	675 / 0,37 / 0,54	675 / 0,37 / 0,54	675 / 0,47 / 0,64	675 / 0,68 / 0,84
Množství předplněného chladiva pro (m)		–	7,5	7,5	7,5	7,5	7,5
Množství doplněného chladiva (g/m)		–	20	20	20	20	20
Průměr připojení chladiva Ø (mm)	kap. plyn	–	6 10	6 10	6 10	6 10	6 10
Elektrické parametry							
Zdroj napětí (V, fáze, Hz)		–	220–240, 1, 50	220–240, 1, 50	220–240, 1, 50	220–240, 1, 50	220–240, 1, 50
Provozní el. proud chlazení / topení (A)		–	2,6/3,2	2,9/3,6	4,5/4,7	5,8/6,1	6,9/6,5
Doporučený průřez vedení – přívod venkovní jednotky (mm²)		–	3 x 1,5	3 x 1,5	3 x 1,5	3 x 1,5	3 x 2,5
Doporučený průřez vedení – vnitřní jednotka / venkovní jednotka (mm²)		–	4 x 1,5	4 x 1,5	4 x 1,5	4 x 1,5	4 x 1,5
Doporučená velikost jištění (A)		–	10	10	10	10	16

* Pouze velikosti 25–50

** MSZ-AY25-50VGK(P) k dispozici od 1. 4. 2024

*** Pro výdechové lamely a proud vzduchu je nutné pod přístrojem naplnovat prostor o velikosti 100 mm.

Hladina akustického tlaku byla naměřena v chladičím režimu 1 m před a 0,8 m pod jednotkou.

Třída energetické účinnosti na stupnici od A+++ do D



Standardní nástěnné jednotky MSZ-AP

Highlights

- Hodnota koeficientu SCOP až 4,6/SEER až 7,4
- Třída energetické účinnosti až A++/A++
- Hladina akustického tlaku min. 29 dB(A)
- Plnicí množství chladiva (standardní singlesplitová jednotka) max. 1,80 kg

Univerzální pomocník je všestranný a obsahuje spoustu chytrých doplňků v širokém výkonnostním rozsahu.

Ideální do velkých místností

- Mimořádně velký dosah až 12 m
- Vertikální úhel pro výdech vzduchu lze nastavit do sedmi směrů
- Maximální chladicí výkon 8,7 kW

Filtr

- Vzduchový filtr s vrstvou stříbrných iontů
- Filtr V-Blocking, sériově integrovaný
- Čtyřvrstvý plazmový filtr Connect (volitelné příslušenství)*

Horizontální výdech vzduchu

- Zajišťuje velmi komfortní distribuci vzduchu zejména v režimu chlazení

i-save

- Uložení preferovaného provozního režimu

Wi-Fi adaptér MELCloud

- Součástí jednotky

Dálkové ovládání s infračerveným přenosem s funkcí týdenního časovače v základní výbavě

* Pro čtyřvrstvý plazmový filtr Connect je nutné nad nástěnnou jednotkou naplánovat více prostoru (přibližně o 110 mm více).

Proud vzduchu s dalekým a širokým dosahem

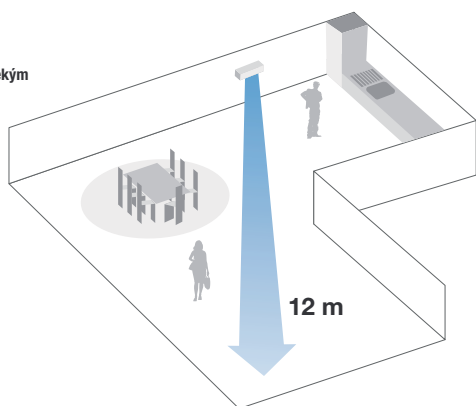

Příslušenství

Typové označení	Popis	Množství
MAC-2460FT-E	Filtr V-Blocking pro MSZ-AP60-71	10
MAC-100FT-E	Čtyřvrstvý plazmový filtr Connect	1
MAC-1300RC	Držák dálkového ovládání	15



MUZ-AP60/71VG



MSZ-AP60/71VGK

R32

Standardní nástěnné jednotky Split-Inverter / chlazení nebo topení

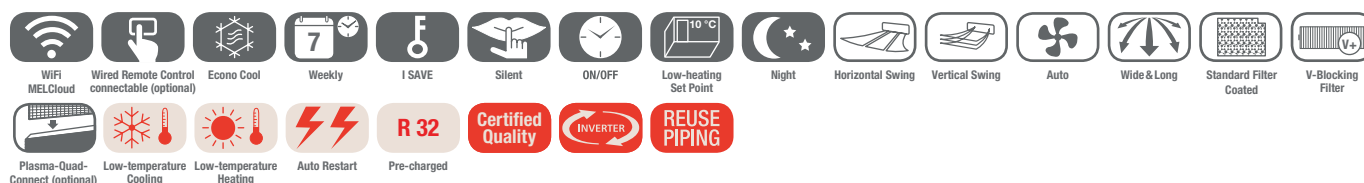

Invertorové nástěnné jednotky MSZ-AP, chlazení / topení

Označení vnitřní jednotky		MSZ-AP60VGK	MSZ-AP71VGK
Označení venkovní jednotky		MUZ-AP60VG	MUZ-AP71VG
Chlazení	chladič výkon (kW)	6,1 (1,4–7,3)	7,1 (2,0–8,7)
	příkon (kW)	1,59	2,01
	SEER	7,4	7,2
	třída energetické účinnosti	A++	A++
	Oblast použití (°C)	-10~+46	-10~+46
Vytápění	topný výkon (kW)	6,8 (2,0–8,6)	8,1 (2,2–10,3)
	příkon (kW)	1,67	2,12
	SCOP	4,6	4,4
	třída energetické účinnosti	A++	A+
	Oblast použití (°C)	-15~+24	-15~+24

Označení vnitřní jednotky		MSZ-AP60VGK	MSZ-AP71VGK
Průtok vzduchu v režimu chlazení (m ³ /h)	N/V	564/960	576/918
Hladina akustického tlaku (dB(A))	N/V	29/45	30/45
Hladina akustického výkonu (dB(A))		65	65
Rozměry (mm)	Š/H/V	1.100/257/325	1.100/257/325
Hmotnost (kg)		16	17
Označení venkovní jednotky		MUZ-AP60VG	MUZ-AP71VG
Objemový průtok vzduchu (m ³ /h)		3126	3246
Hladina akustického tlaku (dB(A))	chlazení / topení	56/57	56/55
Hladina akustického výkonu (dB(A))		69	69
Rozměry (mm)*	Š/H/V	800/285/714	840/330/880
Hmotnost (kg)		40	55
Údaje o chladivu			
Celková délka vedení (m)		30	30
Max. výškový rozdíl (m)		15	15
Typ chladiva / množství (kg) / max. množství (kg)		R32/1,05/1,35	R32/1,5/1,80
GWP / ekvivalent CO ₂ (t) / ekvivalent CO ₂ , max. (t)		675/0,71/0,91	675/1,02/1,22
Množství předplněného chladiva pro (m)		15	15
Množství doplněného chladiva (g/m)		20	20
Průměr připojení chladiva Ø (mm)	kap. plyn	6 12	6 12
Elektrické parametry			
Zdroj napětí (V, fáze, Hz)		220–240, 1, 50	220–240, 1, 50
Provozní el. proud (A)		7,1	8,8
Doporučený průřez vedení – přívod venkovní jednotky (mm ²)		3 x 2,5	3 x 2,5
Doporučený průřez vedení – vnitřní jednotka / venkovní jednotka (mm ²)		4 x 1,5	4 x 1,5
Doporučená velikost jištění (A)		20	20

* Pro výdechové lamely a proud vzduchu je nutné pod přístrojem naplňovat prostor o velikosti 100 mm.

Hladina akustického tlaku naměřena ve vzdálenosti 1 m před a 0,8 m pod vnitřní jednotkou v režimu chlazení. Třída energetické účinnosti na stupnici od A+++ do D



Parapetní jednotka MFZ-KT

Highlights

- Hodnota koeficientu SCOP až 4,4 / SEER až 6,8
- Třída energetické účinnosti až A+ / A++
- Hladina akustického tlaku min. 19 dB(A)
- Plnicí množství chladiva (standardní singlesplitová jednotka) max. 1,71 kg

Funkce Multi-flow Vane

Prostřednictvím funkce Multi-flow Vane lze proud vzduchu pomocí dvou nově navržených výstupních lamel pohodlně přizpůsobit potřebám uživatele.

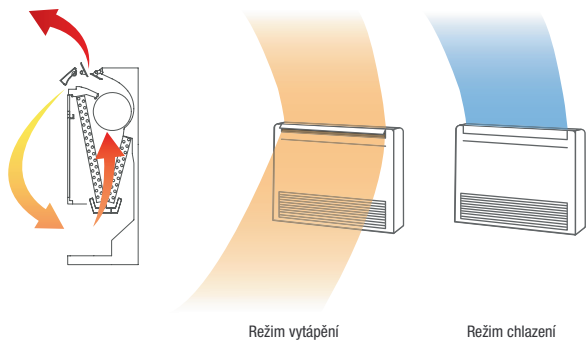

Parapetní jednotka MFZ-KT je určena speciálně pro aplikace, u kterých se pravidelně využívá provoz topení i chlazení. Lze instalovat jako radiátor blízko u země.

Funkce Multi-Flow Vane

- V topném režimu distribuuje vzduch nahoru i dolů, což zajišťuje ideální cirkulaci vzduchu v místnosti a dosažení rychlého ohřátí místnosti
- V režimu chlazení se výstup vzduchu směřuje jen nahoru, což je zárukou nejlepší možné účinnosti

Filtr

- Vzduchový filtr s vrstvou stříbrných iontů
- Filtr V-Blocking filtr pro čištění vzduchu

Flexibilní instalace

- Tři možné typy instalace: volně stojící jednotky, vestavba, zavěšení na stěnu

i-save

- Uložení preferovaného provozního režimu

Detektor chladiva

- Součástí jednotky

Dálkové ovládání s infračerveným přenosem s funkcí týdenního časovače v základní výbavě

Wi-Fi adaptér MELCloud (volitelné příslušenství)

Příslušenství

Typové označení	Popis	Množství
MAC-2470FT-E	Filtr V-Blocking pro MFZ-KT	10
MAC-5871F-E	Wi-Fi adaptér MELCloud	1
MAC-1300RC-E	Držák dálkového ovládání	15



SUZ-M25/35VA

SUZ-M50VA

SUZ-M60VA



MFZ-KT25-60VG

R32

Kompaktní parapetní jednotky Split-Inverter / chlazení nebo topení



Invertorové parapetní jednotky MFZ-KT, chlazení/topení

Označení vnitřní jednotky		MFZ-KT25VG	MFZ-KT35VG	MFZ-KT50VG	MFZ-KT60VG
Označení venkovní jednotky		SUZ-M25VA	SUZ-M35VA	SUZ-M50VA	SUZ-M60VA
Chlazení	chladič výkon (kW)	2,5 (1,6–3,2)	3,5 (0,9–3,9)	5,0 (1,2–5,6)	6,1 (1,7–6,3)
	příkon (kW)	0,62	1,06	1,55	1,84
	SEER	6,5	6,6	6,8	6,2
	třída energetické účinnosti	A++	A++	A++	A++
	Oblast použití (°C)	-10~+46	-10~+46	-15~+46	-15~+46
Vytápění	topný výkon (kW)	3,4 (1,3–4,2)	4,3 (1,1–5,0)	6,0 (1,5–7,2)	7,0 (1,6–8,0)
	příkon (kW)	0,91	1,26	1,86	2,18
	SCOP	4,2	4,4	4,2	4,1
	třída energetické účinnosti	A+	A+	A+	A+
	Oblast použití (°C)	-10~+24	-10~+24	-10~+24	-10~+24

Označení vnitřní jednotky		MFZ-KT25VG	MFZ-KT35VG	MFZ-KT50VG	MFZ-KT60VG
Průtok vzduchu v režimu chlazení (m³/h)	N/V	234/468	234/468	336/624	336/738
Hladina akustického výkonu (dB(A))		54	54	60	65
Hladina akustického tlaku chlazení / topení (dB(A))	nizký	19/19	19/19	28/29	28/29
	vysoký	37/37	37/37	42/44	46/47
Rozměry (mm)	Š/H/V	750/215/600	750/215/600	750/215/600	750/215/600
Hmotnost (kg)		14,5	14,5	14,5	15
Označení venkovní jednotky		SUZ-M25VA	SUZ-M35VA	SUZ-M50VA	SUZ-M60VA
Objemový průtok vzduchu chlazení / topení (m³/h)		2178/2076	2058/1962	2748/2622	3006/3006
Hladina akustického tlaku (dB(A))	chlazení / topení	45/46	48/48	48/49	49/51
Hladina akustického výkonu (dB(A))		59	59	64	65
Rozměry (mm)	Š/H/V	800/285/550	800/285/550	800/285/714	840/330/880
Hmotnost (kg)		30	35	41	54
Údaje o chladivu					
Celková délka vedení (m)		20	20	30	30
Max. výškový rozdíl (m)		12	12	30	30
Typ chladiva / množství (kg) / max. množství (kg)		R32/0,65/0,91	R32/0,90/1,16	R32/1,20/1,66	R32/1,25/1,71
GWP / ekvivalent CO ₂ (t) / ekvivalent CO ₂ max. (t)		675/0,44/0,61	675/0,61/0,78	675/0,81/1,12	675/0,84/1,15
Množství předplněného chladiva pro (m)		7	7	7	7
Množství doplněného chladiva (g / m)		20	20	20	20
Průměr připojení chladiva Ø (mm)	kap.	6	6	6	6
	plyn	10	10	12	16
Elektrické parametry					
Zdroj napětí (V, fáze, Hz)		220–240, 1, 50	220–240, 1, 50	220–240, 1, 50	220–240, 1, 50
Provozní el. proud (A)		3,5	4,9	5,58	9,0
Doporučený průřez vedení – přívod venkovní jednotky (mm²)		3 x 1,5	3 x 1,5	3 x 2,5	3 x 2,5
Doporučený průřez vedení – vnitřní jednotka / venkovní jednotka (mm²)		4 x 1,5	4 x 1,5	4 x 1,5	4 x 1,5
Doporučená velikost jističe (A)		10	10	16	16

Hladina akustického tlaku vnitřní jednotky naměřena ve vzdálenosti 1 m před jednotkou ve výšce 1 m.
Třída energetické účinnosti na stupnici od A+++ do D

Naše klimatizační jednotky, vodní chladič jednotky a tepelná čerpadla obsahují fluorované sklenkové plyny R410A, R513A, R134a, R32, R1234ze a R454B.
Další informace získáte v příslušném provozním návodu.



Vestavná parapetní jednotka SFZ-M

Highlights

- Hodnota SCOP až 4,2/SEER až 6,1
- Třída energetické účinnosti až A+/A++
- Hladina akustického tlaku od 25 dB(A)
- Objem chladiva (standardní singlesplitová jednotka) 0,65 - max. 2,37 kg
- Vnější statický tlak až 0–60 Pa
- Vestavná hloubka 200 mm

Parapetní jednotky SFZ-M lze díky jejich provedení bez opláštění téměř neviditelně začlenit do architektury každé místnosti. Klimatizovaný vzduch je do místnosti dodáván pomocí standardních vzduchotechnických prvků.

Vnější statický tlak

- až 60 Pa
- Volba čtyř úrovní vnějšího statického tlaku: 0–25–40–60 Pa

Různé možnosti vestavby

- S nasáváním vzduchu zespodu
- S nasáváním vzduchu zepředu

Detektor chladiva

- Integrovaný detektor chladiva umožňující včasné rozpoznání potenciálních úniků

Tři rychlosti otáček ventilátoru

- Nízké/střední/vysoké

Volitelně ve verzi s kabelovým nebo IR dálkovým ovládáním.

Wi-Fi adaptér MELCloud (volitelné příslušenství)

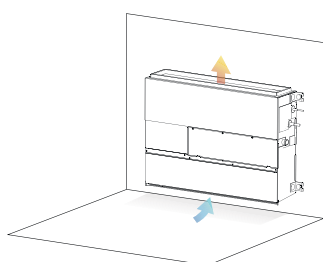

Podlahové odsávání / upevnění na stěnu.

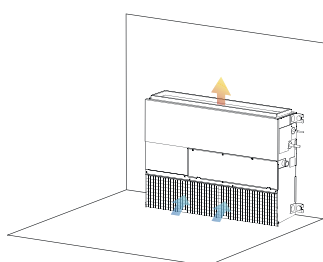

Odsávání na čelní straně umožňuje postavit zařízení přímo na podlahu.

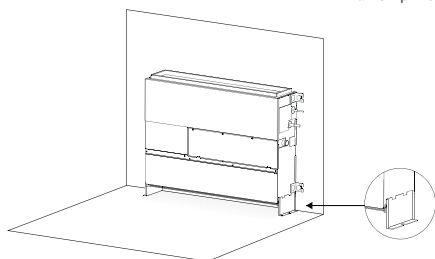

Podlahové odsávání / instalace: využití patek pro postavení přímo na podlahu.

Příslušenství

Typové označení	Popis	Množství
PAR-41MAA	Kabelové dálkové ovládání Deluxe	1
MAC-587IF-E	Wi-Fi adaptér MELCloud	1
PAR-SL97A-E	Infračervené dálkové ovládání (vysílač)	1
PAR-SA9CA-E	Infračervené dálkové ovládání (přijímač)	1



SUZ-M25/35VA

SUZ-M50VA

SUZ-M60/71VA



SFZ-M25-71VA

Vestavná parapetní jednotka Split-Inverter / chlazení nebo topení



Vestavná parapetní jednotka SFZ-M, chlazení / topení, dálkové ovládání není součástí dodávky

Označení vnitřní jednotky		SFZ-M25VA	SFZ-M35VA	SFZ-M50VA	SFZ-M60VA	SFZ-M71VA
Označení venkovní jednotky		SUZ-M25VA	SUZ-M35VA	SUZ-M50VA	SUZ-M60VA	SUZ-M71VA
Chlazení	chladič výkon (kW)	2,5 (1,5–3,2)	3,5 (0,7–3,9)	5,0 (1,1–5,6)	6,1 (1,6–6,3)	7,1 (1,9–8,1)
	příkon (kW)	0,64	1,00	1,47	1,85	2,15
	SEER	6,1	6,1	6,1	6,1	6,1
	třída energetické účinnosti	A++	A++	A++	A++	A++
	Oblast použití (°C)	-10~+46	-10~+46	-15~+46	-15~+46	-15~+46
Vytápění	topný výkon (kW)	3,2 (1,2–4,2)	4,1 (1,0–5,0)	6,0 (1,5–7,2)	7,0 (1,6–8,0)	8,0 (2,0–10,2)
	příkon (kW)	0,87	1,05	1,62	1,89	2,16
	SCOP	4,0	4,1	4,1	4,2	4,0
	třída energetické účinnosti	A+	A+	A+	A+	A+
	Oblast použití (°C)	-10~+24	-10~+24	-10~+24	-10~+24	-10~+24

Označení vnitřní jednotky		SFZ-M25VA	SFZ-M35VA	SFZ-M50VA	SFZ-M60VA	SFZ-M71VA
Průtok vzduchu v režimu chlazení (m³/h)	N/S/V	330/420/540	420/540/660	600/750/900	720/900/1080	720/960/1200
Statický tlak (Pa)		0/25/40/60	0/25/40/60	0/25/40/60	0/25/40/60	0/25/40/60
Hladina akustického tlaku (dB(A))	N/S/V	25/29/35	25/29/33	30/35/39	30/35/39	30/36/42
Hladina akustického výkonu (dB(A))		54	53	59	59	61
Rozměry (mm)	Š/H/V	700/200/615(690)	900/200/615(690)	900/200/615(690)	1.100/200/615(690)	1.100/200/615(690)
Hmotnost (kg)		19,0	22,5	22,5	26,0	26,0
Označení venkovní jednotky		SUZ-M25VA	SUZ-M35VA	SUZ-M50VA	SUZ-M60VA	SUZ-M71VA
Objemový průtok vzduchu chlazení / topení (m³/h)		2178/2076	2058/1962	2748/2622	3006/3006	3006/3006
Hladina akustického tlaku (dB(A))	chlazení / topení	45/46	48/48	48/49	49/51	49/51
Rozměry (mm)	Š/H/V	800/285/550	800/285/550	800/285/714	840/330/880	840/330/880
Hmotnost (kg)		30	35	41	54	55
Údaje o chladivu						
Celková délka vedení (m)		20	20	30	30	30
Max. výškový rozdíl (m)		12	12	30	30	30
Typ chladiva / množství (kg) / max. množství (kg)		R32 / 0,65 / 0,91	R32 / 0,90 / 1,16	R32 / 1,20 / 1,66	R32 / 1,25 / 1,71	R32 / 1,45 / 2,37
GWP / ekvivalent CO ₂ (t) / ekvivalent CO ₂ max. (t)		675 / 0,44 / 0,61	675 / 0,61 / 0,78	675 / 0,81 / 1,12	675 / 0,84 / 1,15	675 / 0,98 / 1,60
Množství předplněného chladiva pro (m)		7	7	7	7	7
Množství doplněného chladiva (g / m)		20	20	20	20	40
Průměr připojení chladiva Ø (mm)	kap. plyn	6 10	6 10	6 12	6 16	10 16
Elektrické parametry						
Zdroj napětí (V, fáze, Hz)		220–240, 1, 50	220–240, 1, 50	220–240, 1, 50	220–240, 1, 50	220–240, 1, 50
Provozní el. proud (A)		3,5	4,9	5,58	9,0	10,0
Doporučený průřez vedení – přívod venkovní jednotky (mm²)		3 x 1,5	3 x 1,5	3 x 2,5	3 x 2,5	3 x 2,5
Doporučený průřez vedení – vnitřní jednotka / venkovní jednotka (mm²)		4 x 1,5	4 x 1,5	4 x 1,5	4 x 1,5	4 x 1,5
Doporučená velikost jištění (A)		10	10	20	20	20

Hladina akustického tlaku měřená při ESP 25Pa.
Třída energetické účinnosti na stupnici od A+++ do D



1-cestné kazetové jednotky MLZ-KP/MLZ-KY

Highlights

- SCOP až SCOP 4,6/SEER až 7,0
- Energetická třída až A++/A++
- Hladina akustického tlaku min. 27 dB(A)
- Plnicí množství chladiva (standardní singlesplitová jednotka) max. 1,66 kg
- Vestavná výška 185 mm

Kompaktní konstrukce a nízká instalační výška stropní kazetové jednotky MLZ-KP
 Díky své kompaktní konstrukci se tato jednotka hodí do stropních instalací s nízkou výškou



I při instalaci do nejnižšího podhledu je stále dostatek místa pro jednocestné stropní kazetové jednotky MLZ-KP/MLZ-KY.

Integrované čerpadlo na kondenzát

- Standardně je jednotka vybavena kvalitním čerpadlem na kondenzát s dopravní výškou 50 cm

Rychlá montáž díky kompaktním rozměrům a nízké hmotnosti

Filtr

- Filtr pro čištění vzduchu
- Filtr V-Blocking (volitelné příslušenství)

Dálkové ovládání s infračerveným přenosem s funkcí týdenního časovače v základní výbavě

Možnost připojení volitelného kabelového dálkového ovládání

Wi-Fi adaptér MELCloud (volitelné příslušenství)

Příslušenství

Typové označení	Popis	Množství
PAR-41MAA*	Kabelové dálkové ovládání Deluxe	1
PAC-YT52CRA*	Kabelové dálkové ovládání Kompakt	1
MAC-2470FT-E	Filtr V-Blocking	10
MAC-5871F-E	Wi-Fi adaptér MELCloud	1
MAC-1300RC-E	Držák dálkového ovládání	–

* MAC-4971F-E vyžadováno (viz stránka příslušenství na konci kapitoly)



SUZ-M25/35VA

SUZ-M50VA

MLZ-KY20VG

MLZ-KP25-50VF

R32

1-cestné kazetové jednotky Split-Inverter / chlazení nebo topení



1-cestné kazetové jednotky MLZ-KP/MLZ-KY, chlazení/topení

Označení vnitřní jednotky	MLZ-KY20VG	MLZ-KP25VF	MLZ-KP35VF	MLZ-KP50VF
Dekorační panel	MLP-448W	MLP-444W	MLP-444W	MLP-444W
Označení venkovní jednotky	Multi Split MXZ	SUZ-M25VA	SUZ-M35VA	SUZ-M50VA
Chlazení				
chladič výkon (kW)	-	2,5 (1,4-3,2)	3,5 (0,8-3,9)	5,0 (1,7-5,6)
příkon (kW)	-	0,59	0,97	1,38
EER	-	4,20	3,70	3,60
SEER	-	6,2	7,0	6,7
třída energetické účinnosti	-	A++	A++	A++
Oblast použití (°C)	-	-10~+46	-10~+46	-15~+46
Vytápění				
topný výkon (kW)	-	3,2 (1,4-4,2)	4,1 (1,1-4,9)	6,0 (1,7-7,2)
příkon (kW)	-	0,80	1,10	1,86
COP	-	4,00	3,71	3,21
SCOP	-	4,4	4,6	4,3
třída energetické účinnosti	-	A+	A++	A+
Oblast použití (°C)	-	-10~+24	-10~+24	-10~+24

Označení vnitřní jednotky	MLZ-KY20VG	MLZ-KP25VF	MLZ-KP35VF	MLZ-KP50VF
Průtok vzduchu v režimu chlazení (m³/h)	N/V	282/312	360/564	360/684
Hladina akustického tlaku (dB(A))	N/V	32/37	27/38	29/47
Hladina akustického výkonu (dB(A))	-	52	53	59
Rozměry (mm)*	Š/H/V	842/301/194	1.102/360/185	1.102/360/185
Rozměry (panelu) (mm)**	Š/H/V	915/370/34	1.200/424/24	1.200/424/24
Hmotnost (s panelem) (kg)	-	14,0 (17,8)	15,5 (19,0)	15,5 (19,0)
Označení venkovní jednotky	Multi Split MXZ	SUZ-M25VA	SUZ-M35VA	SUZ-M50VA
Objemový průtok vzduchu chlazení/topení (m³/h)	-	2178/2076	2058/1962	2748/2622
Hladina akustického tlaku (dB(A))	chlazení / topení	45/46	48/48	48/49
Hladina akustického výkonu (dB(A))	-	59	59	64
Rozměry (mm)	Š/H/V	-	800/285/550	800/285/550
Hmotnost (kg)	-	30	35	41
Údaje o chladivu				
Celková délka vedení (m)	-	20	20	30
Max. výškový rozdíl (m)	-	12	12	30
Typ chladiva / množství (kg) / max. množství (kg)	-	R32/0,65/0,91	R32/0,90/1,16	R32/1,20/1,66
GWP / ekvivalent CO ₂ (t) / ekvivalent CO ₂ , max. (t)	-	675/0,44/0,61	675/0,61/0,78	675/0,81/1,12
Množství předplněného chladiva pro (m)	-	7	7	7
Množství doplněného chladiva (g/m)	-	20	20	20
Průměr připojení chladiva Ø (mm)	kap. plyn	6 10	6 10	6 12
Elektrické parametry				
Zdroj napětí (V, fáze, Hz)	-	230, 1, 50	230, 1, 50	230, 1, 50
Provozní el. proud (A)	-	3,5	4,9	5,58
Doporučená velikost jištění (A)	-	10	10	20

* Minimální požadovaná montážní výška.

** Viditelná výška dekorativního panelu.

Hladina akustického tlaku naměřena ve vzdálenosti 1,5 m od středu vnitřní jednotky v režimu chlazení.

Naše klimatizační jednotky, vodní chladič jednotky a tepelná čerpadla obsahují fluorované sklenkové plyny R410A, R513A, R134a, R32, R1234ze a R454B. Další informace získáte v příslušném provozním návodu.



4-cestné kazetové jednotky SLZ-M

Highlights

- Hodnota koeficientu SCOP až 4,3 / SEER až 6,7
- Třída energetické účinnosti až A+ / A++
- Hladina akustického tlaku min. 24 dB(A)
- Plnicí množství chladiva (standardní singlesplitová jednotka) max. 1,71 kg
- Vestavná výška 245 mm

Funkce senzor 3D i-see

Částečně obsazená místnost



Režim úspory energie: Pokud je místnost obsazena pouze z 30 %, dojde k úpravě cílové teploty o 1 Kelvin.¹

Neobsazená místnost (po 60 minutách)

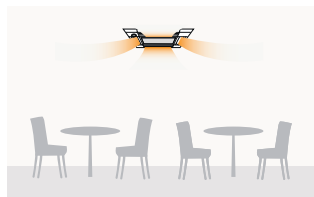

Režim úspory energie: Pokud v místnosti nejsou po dobu 60 minut žádné osoby, upraví se cílová teplota o 2 Kelvin.¹

Neobsazená místnost (Nastavitelný časový rozsah)



Automatické vypnutí: Pokud je místnost po určitou dobu prázdná, jednotka se zcela vypne. Nastavitelný časový rozsah: 60 až 180 minut.¹

¹ PAR-41MAA je vyžadováno pro všechna nastavení

Kazetové jednotky řady SLZ-M jsou inteligentním řešením klimatizace pro podhledy s EURO-rastrem. Vysoké nároky na individuální pohodlí a ambiciózní cíle ohledně úspory energie – právě to nabízejí čtyřcestné kazetové kazety SLZ-M.

Horizontální proud vzduchu

- Šest různých úhlů pro výdech vzduchu

Senzor 3D i-see (volitelná výbava)

- Automatická úprava směru výdechu vzduchu při rozpoznání přítomnosti osob
- Vyšší energetická účinnost díky rozpoznávání přítomnosti osob

Snadná montáž

- Díky speciálnímu montážnímu systému zvládne instalaci panelu jediná osoba

Filtr

- Filtr pro čištění vzduchu
- Filtr V-Blocking (volitelné vybavení)
- Kryt s filtrem Plasma-Quad-Connect (volitelně)

Možnost výběru dekoračního panelu pro kabelové nebo IR dálkové ovládání

Prívod čerstvého vzduchu

Wi-Fi adaptér MELCloud (volitelné příslušenství)

Integrované čerpadlo na kondenzát

- Standardně je jednotka vybavena kvalitním čerpadlem na kondenzát s dopravní výškou až 85 cm

Příslušenství

Typové označení	Popis	Množství
PAC-YT52CRA	Kabelové dálkové ovládání Kompakt	1
PAR-41MAA	Kabelové dálkové ovládání Deluxe	1
PAC-SF1ME-E	3D i-see senzor	1
MAC-587IF-E	Wi-Fi adaptér MELCloud	1
PAC-SK54KF-E	Filtr V-Blocking	1
SLP-2FA	Dekorační panel pro kabelové dálkové ovládání	1
SLP-2FAP	Dekorační panel pro kabelové dálkové ovládání vč. filtru PQC	1
SLP-2FALMP2	Dekorační panel pro IR ovládání vč. IR ovladače a vč. filtru PQC	1



SUZ-M25/35VA

SUZ-M50VA

SUZ-M60VA

PAR-SL101A-E

SLZ-M15-60FA2

4-cestné kazetové jednotky Split-Inverter / měřítko Eurorastr / chlazení nebo topení

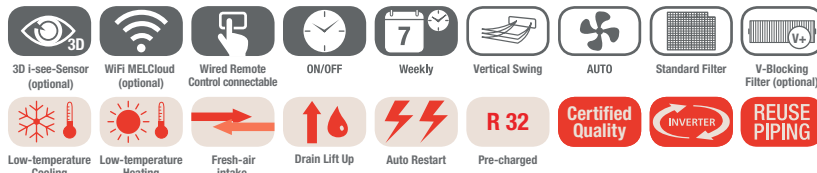

4-cestné kazetové jednotky SLZ-M, chlazení/topení

Označení vnitřní jednotky	SLZ-M15FA2	SLZ-M25FA2	SLZ-M35FA2	SLZ-M50FA2	SLZ-M60FA2
Panel včetně infračerveného ovladače	SLP-2FALM2	SLP-2FALM2	SLP-2FALM2	SLP-2FALM2	SLP-2FALM2
Označení venkovní jednotky	R32 MXZ	SUZ-M25VA	SUZ-M35VA	SUZ-M50VA	SUZ-M60VA
Chlazení					
chladič výkon (kW)	1,5	2,5 (1,4–3,2)	3,5 (0,7–3,9)	4,6 (1,0–5,2)	5,7 (1,5–6,3)
příkon (kW)	–	0,65	1,09	1,35	1,67
SEER	–	6,3	6,7	6,3	6,2
třída energetické účinnosti	–	A++	A++	A++	A++
Oblast použití (°C)	–	–10~+46	–10~+46	–15~+46	–15~+46
Vytápění					
topný výkon (kW)	1,7	3,2 (1,3–4,2)	4,0 (1,0–5,0)	5,0 (1,3–5,5)	6,4 (1,6–7,3)
příkon (kW)	–	0,88	1,07	1,56	2,13
SCOP	–	4,3	4,3	4,2	4,1
třída energetické účinnosti	–	A+	A+	A+	A+
Oblast použití (°C)	–	–10~+24	–10~+24	–10~+24	–10~+24

Označení vnitřní jednotky	SLZ-M15FA2	SLZ-M25FA2	SLZ-M35FA2	SLZ-M50FA2	SLZ-M60FA2	
Průtok vzduchu v režimu chlazení (m³/h)	N/V	360/420	390/510	420/690	450/780	
Hladina akustického tlaku (dB(A))	N/V	–	25/31	25/34	27/39	32/43
Hladina akustického výkonu (dB(A))	–	–	48	51	56	60
Rozměry (mm)*	Š/H/V	570/570/245	570/570/245	570/570/245	570/570/245	570/570/245
Rozměry (panelu) (mm)**	Š/H/V	625/625/110	625/625/110	625/625/110	625/625/110	625/625/110
Hmotnost (s panelem) (kg)	–	15,0 (18,0)	15,0 (18,0)	15,0 (18,0)	15,0 (18,0)	15,0 (18,0)
Označení venkovní jednotky	R32 MXZ	SUZ-M25VA	SUZ-M35VA	SUZ-M50VA	SUZ-M60VA	
Objemový průtok vzduchu chlazení / topení (m³/h)	–	2178/2076	2058/1962	2748/2622	3006/3006	
Hladina akustického tlaku (dB(A))	chlazení / topení	–	45/46	48/48	48/49	49/51
Hladina akustického výkonu (dB(A))	–	–	59	59	64	65
Rozměry (mm)	Š/H/V	–	800/285/550	800/285/550	800/285/714	840/330/880
Hmotnost (kg)	–	–	30	35	41	54
Údaje o chladivu						
Celková délka vedení (m)	–	20	20	30	30	
Max. výškový rozdíl (m)	–	12	12	30	30	
Typ chladiva / množství (kg) / max. množství (kg)	–	R32/0,65/0,91	R32/0,90/1,16	R32/1,20/1,66	R32/1,25/1,71	
GWP / ekvivalent CO ₂ (t) / ekvivalent CO ₂ max. (t)	–	675/0,44/0,61	675/0,61/0,78	675/0,81/1,12	675/0,84/1,15	
Množství předplněného chladiva pro (m)	–	7	7	7	7	
Množství doplněného chladiva (g / m)	–	20	20	20	20	
Průměr připojení chladiva Ø (mm)	kap. plyn	6 10	6 10	6 10	6 16	
Elektrické parametry						
Zdroj napětí (V, fáze, Hz)	–	220–240, 1, 50	220–240, 1, 50	220–240, 1, 50	220–240, 1, 50	
Provozní el. proud (A)	–	3,5	4,9	5,58	9,0	
Doporučený průřez vedení – přívod venkovní jednotky (mm²)	–	3 x 1,5	3 x 1,5	3 x 2,5	3 x 2,5	
Doporučený průřez vedení – vnitřní jednotka / venkovní jednotka (mm²)	–	4 x 1,5	4 x 1,5	4 x 1,5	4 x 1,5	
Doporučená velikost jištění (A)	–	10	10	20	20	

* Minimální požadovaná montážní výška.

** Viditelná výška dekorativního panelu.

Hladina akustického tlaku naměřena ve vzdálenosti 1,5 m od středu vnitřní jednotky v režimu chlazení.

Třída energetické účinnosti na stupnici od A+++ do D

Naše klimatizační jednotky, vodní chladič jednotky a tepelná čerpadla obsahují fluorované sklenkové plyny R410A, R513A, R134a, R32, R1234ze a R454B.
Další informace získáte v příslušném provozním návodu.



Potrubní jednotky SEZ-M

Highlights

- Hodnota koeficientu SCOP až 4,2/SEER až 6,0
- Třída energetické účinnosti až A+ / A+
- Hladina akustického tlaku min. 22 dB(A)
- Plnicí množství chladiva (standardní singlesplitová jednotka) max. 2,37 kg
- Vnější statický tlak v rozsahu až 5–50 Pa
- Vestavná výška 200 mm

Nízká vestavná výška

200 mm



Tam, kde klimatizační jednotky nemají být vidět, vykonávají téměř neslyšně a neviditelně svou práci potrubní jednotky řady SEZ-M. Potrubní jednotky lze montovat do mezistropních instalací. Klimatizovaný vzduch se pak vzduchotechnickým potrubím přenáší do cílové místnosti.

Vnější statický tlak

- až 50 Pa
- Volba čtyř úrovní vnějšího statického tlaku: 5–15–35–50 Pa

Snadné začlenění i do nízkých podhledů

- Nízká vestavná výška pouze 200 mm

Čerpadlo kondenzátu (volitelné příslušenství)

- Dopravní výška až 55 cm

Tři rychlosti otáček ventilátoru

- Nízké/střední/vysoké

Volitelně k dostání ve verzi s kabelovým nebo infračerveným ovládáním

Filtr

- Součástí dodávky je standardní vzduchový filtr
- Čtyřvrstvý plazmový filtr Connect (volitelné příslušenství)

Wi-Fi adaptér MELCloud (volitelné příslušenství)

Příslušenství

Typové označení	Popis	Množství
PAR-41MAA	Kabelové dálkové ovládání Deluxe	1
PAC-YT52CRA	Kabelové dálkové ovládání Kompakt	1
PAR-SA9CA-E	Infračervené dálkové ovládání (přijímač)	1
PAR-SL97A-E	Infračervené dálkové ovládání (vysílač)	1
PAC-KE07DM-E	Čerpadlo kondenzátu	1
MAC-587IF-E	Wi-Fi adaptér MELCloud	1
MAC-100FT-E*	Čtyřvrstvý plazmový filtr Connect	1
PAC-HA11PAR	Montážní sada pro MAC-100FT-E	1

* Je nutné použít doplňkovou montážní sadu.



SUZ-M25 / 35VA

SUZ-M50VA

SUZ-M60 / 71VA



R32

SEZ-M25-71DA2

Potrubní jednotky Split-Inverter / chlazení nebo topení

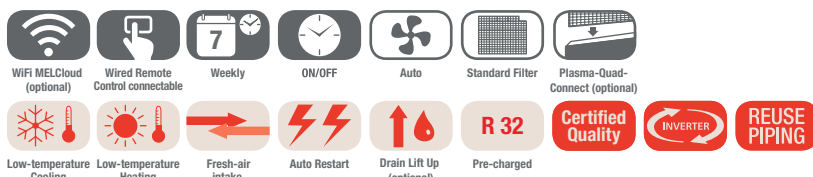

Potrubní jednotky SEZ-M, chlazení / vytápění, dálkové ovládání není součástí dodávky

Označení vnitřní jednotky		SEZ-M25DA2	SEZ-M35DA2	SEZ-M50DA2	SEZ-M60DA2	SEZ-M71DA2
Označení venkovní jednotky		SUZ-M25VA	SUZ-M35VA	SUZ-M50VA	SUZ-M60VA	SUZ-M71VA
Chlazení	chladič výkon (kW)	2,5 (1,4–3,2)	3,5 (0,7–3,9)	5,0 (1,1–5,6)	6,1 (1,6–6,3)	7,1 (2,2–8,1)
	příkon (kW)	0,71	1,00	1,54	1,84	2,15
	SEER	6,0	6,0	6,0	5,5	5,5
	třída energetické účinnosti	A	A+	A+	A	A
	Oblast použití (°C)	-10~+46	-10~+46	-15~+46	-15~+46	-15~+46
Vytápění	topný výkon (kW)	2,9 (1,3–4,2)	4,2 (1,1–5,0)	6,0 (1,5–7,2)	7,4 (1,6–8,0)	8,0 (2,0–10,2)
	příkon (kW)	0,80	1,07	1,61	2,04	2,28
	SCOP	3,8	4,1	4,0	4,2	3,9
	třída energetické účinnosti	A	A+	A+	A+	A
	Oblast použití (°C)	-10~+24	-10~+24	-10~+24	-10~+24	-10~+24

Označení vnitřní jednotky		SEZ-M25DA2	SEZ-M35DA2	SEZ-M50DA2	SEZ-M60DA2	SEZ-M71DA2
Průtok vzduchu v režimu chlazení (m³/h)	N / S / V	360 / 420 / 540	420 / 540 / 660	600 / 780 / 900	720 / 900 / 1080	720 / 960 / 1200
Statický tlak (Pa)		5 - 50	5 - 50	5 - 50	5 - 50	5 - 50
Hladina akustického tlaku (dB(A))	N / S / V	23 / 26 / 30	23 / 28 / 31	30 / 34 / 37	30 / 34 / 38	30 / 35 / 40
Hladina akustického výkonu (dB(A))		50	53	57	58	60
Rozměry (mm)	Š / H / V	790 / 700 / 200	990 / 700 / 200	990 / 700 / 200	1.190 / 700 / 200	1.190 / 700 / 200
Hmotnost (kg)		18,0	22,0	22,0	25,5	25,5
Označení venkovní jednotky		SUZ-M25VA	SUZ-M35VA	SUZ-M50VA	SUZ-M60VA	SUZ-M71VA
Objemový průtok vzduchu chlazení / topení (m³/h)		2178 / 2076	2058 / 1962	2748 / 2622	3006 / 3006	3006 / 3006
Hladina akustického tlaku (dB(A))	chlazení / topení	45 / 46	48 / 48	48 / 49	49 / 51	49 / 51
Hladina akustického výkonu (dB(A))		59	59	64	65	66
Rozměry (mm)	Š / H / V	800 / 285 / 550	800 / 285 / 550	800 / 285 / 714	840 / 330 / 880	840 / 330 / 880
Hmotnost (kg)		30	35	41	54	55
Údaje o chladivu						
Celková délka vedení (m)		20	20	30	30	30
Max. výškový rozdíl (m)		12	12	30	30	30
Typ chladiva / množství (kg) / max. množství (kg)		R32 / 0,65 / 0,91	R32 / 0,90 / 1,16	R32 / 1,20 / 1,66	R32 / 1,25 / 1,71	R32 / 1,45 / 2,37
GWP / ekvivalent CO ₂ (t) / ekvivalent CO ₂ max. (t)		675 / 0,44 / 0,61	675 / 0,61 / 0,78	675 / 0,81 / 1,12	675 / 0,84 / 1,15	675 / 0,98 / 1,60
Množství předplněného chladiva pro (m)		7	7	7	7	7
Množství doplněného chladiva (g / m)		20	20	20	20	40
Průměr připojení chladiva Ø (mm)	kap. plyn	6 10	6 10	6 12	6 16	10 16
Elektrické parametry						
Zdroj napětí (V, fáze, Hz)		220–240, 1, 50	220–240, 1, 50	220–240, 1, 50	220–240, 1, 50	220–240, 1, 50
Provozní el. proud (A)		3,5	4,9	5,58	9,0	10,0
Doporučený průřez vedení – přívod venkovní jednotky (mm²)		3 x 1,5	3 x 1,5	3 x 2,5	3 x 2,5	3 x 2,5
Doporučený průřez vedení – vnitřní jednotka / venkovní jednotka (mm²)		4 x 1,5	4 x 1,5	4 x 1,5	4 x 1,5	4 x 1,5
Doporučená velikost jištění (A)		10	10	20	20	20

Hladina akustického tlaku měřená ve vzdálenosti 1,5 m pod středem vnitřní jednotky při tlaku 15 Pa
Třída energetické účinnosti na stupnici od A+++ do D

Naše klimatizační jednotky, vodní chladič jednotky a tepelná čerpadla obsahují fluorované skleníkové plyny R410A, R513A, R134a, R32, R1234ze a R454B.
Další informace získáte v příslušném provozním návodu.

Přehled kombinací

**MXZ-4F83
NOT AVAILABLE**

Multi Split Inverter s vnitřními jednotkami

Výběr vhodných vnitřních jednotek se provádí podle individuálních vlastností daného prostoru.

Volba multisplitové venkovní jednotky je závislá pouze na počtu vnitřních jednotek a celkovém výkonu.

Krok 1: Volba modelu vnitřní jednotky pro každou místnost.

Nástěnné jednotky



Parapetní jednotky



Kazetové jednotky



Potrubní jednotky



Podstropní jednotky



Krok 2: Výběr vhodné venkovní jednotky podle počtu vnitřních jednotek a jejich celkového výkonu.

Multisplitové venkovní jednotky s chladivem R410A

pro 2 až 8 vnitřních jednotek



PUMY-P112VKM/YKM
PUMY-P125VKM/YKM
PUMY-P140VKM/YKM
PUMY-SP112VKM/YKM
PUMY-SP125VKM/YKM
PUMY-SP140VKM/YKM

Branch Box



PAC-MK34BC

PAC-MK54BC

PAC-LV11M-J

Multisplitové venkovní jednotky s chladivem R32

Pro 2 vnitřní jednotky



MXZ-2F33VF4
MXZ-2F42VF4
MXZ-2F53VF4

Pro 2 až 3 vnitřní jednotky



MXZ-3F54VF4
MXZ-3F68VF4

Pro 2 až 4 vnitřní jednotky



MXZ-4F72VF4
MXZ-4F80VF4
MXZ-4F83VF2

Pro 2 až 5 vnitřní jednotky



MXZ-5F102VF2

Pro 2 až 6 vnitřní jednotky



MXZ-6F120VF2

Pro 2 až 8 vnitřních jednotek



PUMY-SM112VKM /YKM
PUMY-SM125VKM /YKM
PUMY-SM140VKM /YKM

Branch Box



PAC-MMK40BC



PAC-MMK60BC

Výkonová data naleznete v dokumentu „Kombinační tabulky jednotek MXZ“

R32: multisplity a připojitelné výkonové řady vnitřních jednotek

MXZ-4F83
NOT AVAILABLE

Vnitřní jednotka \ Venkovní jednotka		Invertorové jednotky s tepelným čerpadlem									
		MXZ-2F33VF4 ³	MXZ-2F42VF4 ³	MXZ-2F53VF4 ³	MXZ-3F54VF4 ³	MXZ-3F68VF4 ³	MXZ-4F72VF4 ³	MXZ-4F80VF4 ³	MXZ-4F83VF2	MXZ-5F102VF2	MXZ-6F120VF2
Nástěnné jednotky	MSZ-LN18VG2(W)(V)(R)(B)	•	•	•	•	•	•	•	•	•	•
	MSZ-LN25VG2(W)(V)(R)(B)	•	•	•	•	•	•	•	•	•	•
	MSZ-LN35VG2(W)(V)(R)(B)		•	•	•	•	•	•	•	•	•
	MSZ-LN50VG2(W)(V)(R)(B)				•	•	•	•	•	•	•
	MSZ-LN60VG2(W)(V)(R)(B)										
	MSZ-EF18VGK(W)(B)(S)	•	•	•	•	•	•	•	•	•	•
	MSZ-EF25VGK(W)(B)(S)	•	•	•	•	•	•	•	•	•	•
	MSZ-EF35VGK(W)(B)(S)		•	•	•	•	•	•	•	•	•
	MSZ-EF42VGK(W)(B)(S)			•	•	•	•	•	•	•	•
	MSZ-EF50VGK(W)(B)(S)			•	•	•	•	•	•	•	•
	MSZ-AY15VGKP	•	•	•	•	•	•	•	• ³	• ³	• ³
	MSZ-AY20VGKP	•	•	•	•	•	•	•	• ³	• ³	• ³
	MSZ-AY25VGK(P)	•	•	•	•	•	•	•	•	•	•
	MSZ-AY35VGK(P)		•	•	•	•	•	•	•	•	•
	MSZ-AY42VGK(P)			•	•	•	•	•	•	•	•
	MSZ-AY50VGK(P)			•	•	•	•	•	•	•	•
	MSZ-AP60VGK					•	•	•	•	•	•
	MSZ-AP71VGK								•	•	•
Parapetní jednotky	MFZ-KT25VG	•	•	•	•	•	•	•	•	•	
	MFZ-KT35VG		•	•	•	•	•	•	•	•	
	MFZ-KT50VG				•	•	•	•	•	•	
	MFZ-KT60VG										
	SFZ-M25VA	•	•	•	•	•	•	•	•	•	
	SFZ-M35VA		•	•	•	•	•	•	•	•	
	SFZ-M50VA				•	•	•	•	•	•	
	SFZ-M60VA					•	•	•	•	•	
	SFZ-M71VA							•	•	•	
1cestné kazety	MLZ-KY20VG	•	•	•	•	•	•	•	•	•	
	MLZ-KP25VF	•	•	•	•	•	•	•	•	•	
	MLZ-KP35VF		•	•	•	•	•	•	•	•	
	MLZ-KP50VF				•	•	•	•	•	•	
4cestné kazety	SLZ-M15FA	•	•	•	•	•	•	• ³	• ³	• ³	
	SLZ-M25FA	•	•	•	•	•	•	•	•	•	
	SLZ-M35FA		•	•	•	•	•	•	•	•	
	SLZ-M50FA				•	•	•	•	•	•	
Potrubní jednotky	SEZ-M25DA ²	•	•	•	•	•	•	•	•	•	
	SEZ-M35DA		•	•	•	•	•	•	•	•	
	SEZ-M50DA				•	•	•	•	•	•	
	SEZ-M60DA				•	•	•	•	•	•	
Podstropní jednotky	PCA-M50KA				•	•	•	•	•	•	
	PCA-M60KA				•	•	•	•	•	•	
Potrubní jednotka	PEAD-M50JA				• ¹	• ¹	• ¹	• ¹	•	•	

1 Maximální celkový proud vnitřních jednotek: 3 A nebo méně.

2 SEZ-M25 nelze připojit k MXZ-2F/3F/4F, pokud je celkový výkon připojených vnitřních jednotek ekvivalentní výkonu venkovních jednotek (výkonový poměr je 1).

3 Tyto jednotky nejsou určeny pro provoz s jedinou vnitřní jednotkou a potrubním připojením 1 k 1. Nainstalujte prosím alespoň dvě vnitřní jednotky.



MXZ-2F33-53VF4

MXZ-3F54/68VF4 / MXZ-4F72/80VF4

Multisplitové inventory

Pro 2-4 vnitřní jednotky/chlazení nebo topení



Multisplitové inverterové venkovní jednotky MXZ, chlazení/topení

Označení venkovní jednotky		MXZ-2F33VF4	MXZ-2F42VF4	MXZ-2F53VF4	MXZ-3F54VF4	MXZ-3F68VF4	MXZ-4F72VF4	MXZ-4F80VF4
Chlazení	chladič výkon (kW)	3,3 (1,1-3,8)	4,2 (1,1-4,4)	5,3 (1,1-5,6)	5,4 (2,9-6,8)	6,8 (2,9-8,4)	7,2 (3,7-8,8)	8,0 (3,7-9,0)
	příkon (kW)	0,8	0,98	1,4	1,32	1,84	1,85	2,25
	SEER	6,13	8,69	8,63	8,52	7,96	8,13	7,55
	třída energetické účinnosti	A++	A+++	A+++	A+++	A++	A++	A++
	Oblast použití (°C)	-10~+46	-10~+46	-10~+46	-10~+46	-10~+46	-10~+46	-10~+46
Vytápění	topný výkon (kW)	4,0 (1,0-4,1)	4,5 (1,0-4,8)	6,4 (1,0-7,0)	7,0 (2,6-9,0)	8,6 (2,6-10,6)	8,6 (3,4-10,7)	8,8 (3,4-11,0)
	příkon (kW)	0,91	0,88	1,56	1,40	1,91	1,87	2,0
	SCOP	4,16	4,60	4,60	4,61	4,12	4,07	4,07
	třída energetické účinnosti	A+	A++	A++	A++	A+	A+	A+
	Oblast použití (°C)	-15~+24	-15~+24	-15~+24	-15~+24	-15~+24	-15~+24	-15~+24

Označení venkovní jednotky		MXZ-2F33VF4	MXZ-2F42VF4	MXZ-2F53VF4	MXZ-3F54VF4	MXZ-3F68VF4	MXZ-4F72VF4	MXZ-4F80VF4
Objemový průtok vzduchu (m ³ /h)		1974	1662	1974	2526	2526	2526	2562
Hladina akustického tlaku (dB(A))	chlazení / topení	49/50	44/50	46/51	46/50	48/53	48/54	50/55
Hladina akustického výkonu (dB(A))		60	59	61	60	63	63	65
Rozměry (mm)	Š/H/V	800/285/550	800/285/550	800/285/550	840/330/710	840/330/710	840/330/710	840/330/710
Hmotnost (kg)		33	37	37	58	58	59	59
Připojitelné vnitřní jednotky (počet)		2	2	2	2-3	2-3	2-4	2-4
Údaje o chladivu								
Celková délka vedení (m)*		20/15**	30/20**	30/20**	50/25**	60/25**	60/25**	60/25**
Max. výškový rozdíl (m)		10	15/10*	15/10*	15/10*	15/10*	15/10*	15/10*
Typ chladiva / množství (kg) / max. množství (kg)		R32/0,80/0,80	R32/1,0/1,0	R32/1,0/1,0	R32/2,4/2,4	R32/2,4/2,4	R32/2,4/2,4	R32/2,4/2,4
GWP / ekvivalent CO ₂ (t) / ekvivalent CO ₂ max. (t)		675/0,54/0,54	675/0,675/0,675	675/0,675/0,675	675/1,62/1,62	675/1,62/1,62	675/1,62/1,62	675/1,62/1,62
Množství předplněného chladiva pro (m)		20	30	30	50	60	60	60
Množství doplňného chladiva (kg)		-	-	-	-	-	-	-
Průměr připojení chladiva Ø (mm)	kap.	2 x 6	2 x 6	2 x 6	3 x 6	3 x 6	4 x 6	4 x 6
	plyn	2 x 10	2 x 10	2 x 10	3 x 10	3 x 10	1 x 12/3 x 10	1 x 12/3 x 10
Elektrické parametry								
Zdroj napětí (V, fáze, Hz)		220-240, 1, 50	220-240, 1, 50	220-240, 1, 50	220-240, 1, 50	220-240, 1, 50	220-240, 1, 50	220-240, 1, 50
Provozní el. proud chlazení/topení (A)		4,3/4,6	4,9/4,4	6,5/7,5	6,0/6,4	8,4/8,8	8,5/8,6	10,3/9,2
Doporučený průřez vedení - přívod venkovní jednotky (mm ²)		3 x 1,5	3 x 2,5	3 x 2,5	3 x 2,5	3 x 2,5	3 x 2,5	3 x 2,5
Doporučený průřez vedení - vnitřní jednotka / venkovní jednotka (mm ²)		4 x 1,5	4 x 1,5	4 x 1,5	4 x 1,5	4 x 1,5	4 x 1,5	4 x 1,5
Max. provozní el. proud (A)		10,0	12,2	12,2	18,0	18,0	18,0	18,0
Doporučená velikost jističe (A)		16	16	16	25	25	25	25

* 15 m, když je venkovní jednotka umístěna pod vnitřními jednotkami a 10 m v případě, když je venkovní jednotka umístěna nad vnitřními jednotkami.

** na připojenou vnitřní jednotku

Třída energetické účinnosti na stupnici od A+++ do D

► Poznámka: Multisplitové systémy MXZ pracují v režimu chlazení nebo topení.



MXZ-4F83VF2

MXZ-5F102VF2

MXZ-6F120VF2

Multisplitové inventory Pro 2–6 vnitřních jednotek / chlazení nebo topení

**MXZ-4F83
NOT AVAILABLE**

Multisplitové inverterové venkovní jednotky MXZ, chlazení/topení

Označení venkovní jednotky		MXZ-4F83VF2	MXZ-5F102VF2	MXZ-6F120VF2
Chlazení	chladič výkon (kW)	8,3 (3,7–9,2)	10,2 (3,9–11,0)	12,2 (3,5–13,5)
	příkon (kW)	1,97	2,8	3,66
	SEER	8,51	8,21	7,65
	třída energetické účinnosti	A+++	A++	–
	Oblast použití (°C)	–10~+46	–10~+46	–10~+46
Vytápění	topný výkon (kW)	9,0 (3,4–11,6)	10,5 (4,1–14,0)	14,0 (3,5–16,5)
	příkon (kW)	2,00	2,28	3,31
	SCOP	4,72	4,56	4,65
	třída energetické účinnosti	A++	A++	–
	Oblast použití (°C)	–15~+24	–15~+24	–15~+24

Označení venkovní jednotky		MXZ-4F83VF2	MXZ-5F102VF2	MXZ-6F120VF2
Objemový průtok vzduchu (m ³ /h)		2526	3396	4194
Hladina akustického tlaku (dB(A))	chlazení / topení	49/50	53/55	55/57
Hladina akustického výkonu (dB(A))		61	65	69
Rozměry (mm)	Š/H/V	950/330/796	950/330/796	950/330/1.048
Hmotnost (kg)		62	62	87
Připojitelné vnitřní jednotky (počet)		1–4**	1–5**	1–6**
Údaje o chladivu				
Celková délka vedení (m)		70/25*	80/25*	80/25*
Max. výškový rozdíl (m)		15	15	15
Typ chladiva / množství (kg) / max. množství (kg)		R32/2,4/2,4	R32/2,4/2,4	R32/2,4/2,4
GWP / ekvivalent CO ₂ (t) / ekvivalent CO ₂ max. (t)		675/1,62/1,62	675/1,62/1,62	675/1,62/1,62
Množství předplněného chladiva pro (m)		70	80	80
Množství doplněného chladiva (g / m)		–	–	–
Průměr připojení chladiva Ø (mm)	kap.	4 x 6	5 x 6	6 x 6
	plyn	1 x 12/3 x 10	1 x 12/4 x 10	1 x 12/5 x 10
Elektrické parametry				
Zdroj napětí (V, fáze, Hz)		220–240, 1, 50	220–240, 1, 50	220–240, 1, 50
Provozní el. proud chlazení / topení (A)		8,7/8,8	12,3/10	16,1/14,5
Doporučený průřez vedení – přívod venkovní jednotky (mm ²)		3 x 2,5	3 x 2,5	3 x 4
Doporučený průřez vedení – vnitřní jednotka / venkovní jednotka (mm ²)		4 x 1,5	4 x 1,5	4 x 1,5
Max. provozní el. proud (A)		21,4	21,4	29,8
Doporučená velikost jištění (A)		25	25	32

* na připojenou vnitřní jednotku

** S jednotkami konstrukční velikosti > 25 lze zajistit pouze propojení s 1 portem

Třída energetické účinnosti na stupnici od A+++ do D

► Poznámka: Multisplitové systémy MXZ pracují v režimu chlazení nebo topení.



PUMY-SM112-140VKM/YKM

Multisplitové inventory

Pro 2-8 vnitřních jednotek / chlazení nebo topení



Multisplitové inverterové venkovní jednotky PUMY, chlazení/topení

Označení jednotek	PUMY-SM112VKM	PUMY-SM112YKM	PUMY-SM125VKM	PUMY-SM125YKM	PUMY-SM140VKM	PUMY-SM140YKM
Chlazení	chladičí výkon (kW)	12,5	12,5	14,0	14,0	15,5
	příkon (kW)	3,32	3,32	4,19	4,19	4,84
	EER/SEER	3,76/8,19	3,76/8,19	3,34/8,09	3,34/8,09	3,20/7,94
	Oblast použití (°C)	-5~+52	-5~+52	-5~+52	-5~+52	-5~+52
Vytápění	topný výkon (kW)	14,0	14,0	16,0	16,0	17,5
	příkon (kW)	3,33	3,33	3,73	3,73	4,15
	COP/SCOP	4,20/4,96	4,20/4,96	4,28/4,84	4,28/4,84	4,21/4,86
	Oblast použití (°C)	-20~+15	-20~+15	-20~+15	-20~+15	-20~+15

Označení jednotek	PUMY-SM112VKM	PUMY-SM112YKM	PUMY-SM125VKM	PUMY-SM125YKM	PUMY-SM140VKM	PUMY-SM140YKM
Objemový průtok vzduchu (m ³ /h)	4620	4620	4980	4980	4980	4980
Hladina akustického tlaku (dB(A))*	chlazení / topení 52/54	52/54	53/56	53/56	54/56	54/56
Rozměry (mm)	Š/H/V 1.050/330+40/981	1.050/330+40/981	1.050/330+40/981	1.050/330+40/981	1.050/330+40/981	1.050/330+40/981
Hmotnost (kg)	95	97	95	97	95	97
Údaje o chladivě						
Celková délka vedení (m)	120	120	120	120	120	120
Max. výškový rozdíl (m)**	50 (40)	50 (40)	50 (40)	50 (40)	50 (40)	50 (40)
Max. vzdálenost (m)	70	70	70	70	70	70
Typ chladiva / množství (kg) / max. množství (kg)	R32/3,0/7,5	R32/3,0/7,5	R32/3,0/7,5	R32/3,0/7,5	R32/3,0/7,5	R32/3,0/7,5
GWP / ekvivalent CO ₂ (t) / ekvivalent CO ₂ max. (t)	675/2,03/5,06	675/2,03/5,06	675/2,03/5,06	675/2,03/5,06	675/2,03/5,06	675/2,03/5,06
Průměr připojení chladiva Ø (mm)	kap. 10 plyn 16	10 16	10 16	10 16	10 16	10 16
Max. výkon vnitřních jednotek (kW)	16,2 (130 %)	16,2 (130 %)	18,2 (130 %)	18,2 (130 %)	20,2 (130 %)	20,2 (130 %)
Připojitelné vnitřní jednotky (počet / typ)	1-12/10-140	1-12/10-140	1-12/10-140	1-12/10-140	1-12/10-140	1-12/10-140
Elektrické parametry						
Zdroj napětí (V, fáze, Hz)	220-240, 1, 50	380-415, 3+N, 50	220-240, 1, 50	380-415, 3+N, 50	220-240, 1, 50	380-415, 3+N, 50
Provozní el. proud chlazení/topení (A)	14,73/14,77	5,04/5,06	18,59/16,55	6,37/5,67	21,47/18,41	7,35/6,31
Doporučená velikost jističe (A)	32	16	32	16	32	16

* Hladina akustického tlaku měřená ve vzdálenosti 1 m a výšce 1,5 m od jednotky.

** 50 m naměřeno od střešy, 40 m naměřeno od země.

► Požadované branch boxy MMK40/60, viz strana 47.



PAC-SK60SA-E



PAC-MMK60BC



PAC-MMK40BC

Multisplitové branch boxy

Pro venkovní jednotky City Multi PUMY R32

Výhody

- Pro připojení dvou branch boxů lze použít běžný T-kus.

PAC-MMK40BC / PAC-MMK60BC

Branch boxy slouží k připojení vnitřních jednotek určených pro chladiivo R32 řad M-série a Mr. Slim k venkovním jednotkám City Multi PUMY. Kromě elektronických expanzních ventilů obsahují branch boxy také řídicí desku, která je odpovědná za správnou adresaci jednotek a směrování chladiva k těm jednotkám, které ho vyžadují. Do elektroniky jsou také zapojeny detektory úniku chladiva.

Nové branch boxy jsou vybaveny parotěsnou izolací a nepotřebují odvod kondenzátu.

Branch boxy pro venkovní jednotku PUMY-SM

Označení branch boxu		PAC-MMK40BC	PAC-MMK60BC
Rozměry (mm)	Š	450	665
	H	372	420
	V	170	170
Hmotnost (kg)		10,4	15,8
Zdroj napětí (V, fáze, Hz)		220–240, 1, 50	220–240, 1, 50
Připojitelné vnitřní jednotky (počet)		1–4	1–6
Připojitelné vnitřní jednotky (výkon)		15–100*	15–100*

* na vnitřní jednotku

Označení detektoru úniku chladiva		PAC-SK60SA-E
Rozměry (mm)	Š	86
	H	34
	V	86
Hladina akustického tlaku alarmu (dB(A))*		65

* Hladina akustického tlaku měřená ve vzdálenosti 1 m

Tabulka kompatibility pro PAC-MMK40/60BC a PUMY-SM112-140VKM/YKM

Zařízení	Typ	Výkonnostní index vnitřní jednotky									
		15	18	20	25	35	42	50	60	71	100
Nástěnné jednotky	MSZ-LN-VG2				•	•	•	•			
Nástěnné jednotky	MSZ-AY-VGKP	•		•	•	•	•	•			
Nástěnné jednotky	MSZ-EF-VGK		•		•	•	•	•			
1-cestné kazetové jednotky	MLZ-KP-VF				•	•	•	•			
Potrubní jednotky	SEZ-M-DA(2)				•	•	•	•	•	•	
4-cestné kazetové jednotky	SLZ-M-FA(2)	•			•	•	•	•			
Podstropní jednotky	PCA-M-KA(2)					•	•	•	•	•	•
4-cestné kazetové jednotky	PLA-M-EA(2)					•	•	•	•	•	•
Potrubní jednotky	PEAD-M-JA(2)							•	•	•	•



PUMY-P112-140VKM/YKM5/6

Multisplitové inventory

Pro 2–8 vnitřních jednotek / chlazení nebo topení



Multisplitové inverterové venkovní jednotky PUMY, chlazení/topení

Označení venkovní jednotky	PUMY-P112VKM6	PUMY-P112YKM5	PUMY-P125VKM6	PUMY-P125YKM5	PUMY-P140VKM6	PUMY-P140YKM5
Chlazení	chladič výkon (kW)	12,5	12,5	14,0	14,0	15,5
	příkon (kW)	4,34	4,34	5,00	5,00	5,17
	EER/SEER	2,88/6,43	2,88/6,43	2,80/6,37	2,80/6,37	3,00/7,32
Vytápění	topný výkon (kW)	14,0	14,0	16,0	16,0	18,0
	příkon (kW)	3,04	3,49	3,74	4,06	4,47
	COP/SCOP	4,01/4,30	4,01/4,30	3,94/4,40	3,94/4,40	3,89/4,44

Označení venkovní jednotky	PUMY-P112VKM6	PUMY-P112YKM5	PUMY-P125VKM6	PUMY-P125YKM5	PUMY-P140VKM6	PUMY-P140YKM5
Objemový průtok vzduchu (m ³ /h)	6600	6600	6600	6600	6600	6600
Hladina akustického tlaku (dB(A))	chlazení / topení 49/51	49/51	50/52	50/52	51/53	51/53
Rozměry (mm)	Š/H/V 1.050/330+30/1.338	1.050/330+30/1.338	1.050/330+30/1.338	1.050/330+30/1.338	1.050/330+30/1.338	1.050/330+30/1.338
Hmotnost (kg)	123	125	123	125	123	125
Údaje o chladivu						
Maximální délka vedení s přípojovací boxem (m)	150	150	150	150	150	150
Max. délka vedení rozdělovač / vnitřní jednotky (m)	95	95	95	95	95	95
Max. výškový rozdíl rozdělovač / vnitřní jednotky (m)	15/12	15/12	15/12	15/12	15/12	15/12
Typ chladiva / množství (kg) / max. množství (kg)	R410A/4,80/18,60	R410A/4,80/18,60	R410A/4,80/18,60	R410A/4,80/18,60	R410A/4,80/18,60	R410A/4,80/18,60
GWP / ekvivalent CO ₂ (t) / ekvivalent CO ₂ max. (t)	2088/10,02/38,83	2088/10,02/38,83	2088/10,02/38,83	2088/10,02/38,83	2088/10,02/38,83	2088/10,02/38,83
Průměr připojení chladiva Ø (mm)	kap. 10	10	10	10	10	10
	plyn 16	16	16	16	16	16
Průměr připojení chladiva na straně přípojovacího boxu Ø (mm)	kap. 3 x 6–5 x 6	3 x 6–5 x 6	3 x 6–5 x 6	3 x 6–5 x 6	3 x 6–5 x 6	3 x 6–5 x 6
	plyn 3 x 10–4 x 10 + 1 x 12	3 x 10–4 x 10 + 1 x 12	3 x 10–4 x 10 + 1 x 12	3 x 10–4 x 10 + 1 x 12	3 x 10–4 x 10 + 1 x 12	3 x 10–4 x 10 + 1 x 12
Přípojitelné vnitřní jednotky (počet / typ)	2–8/15–100	2–8/15–100	2–8/15–100	2–8/15–100	2–8/15–100	2–8/15–100
Elektrické parametry						
Zdroj napětí (V, fáze, Hz)	220–240, 1, 50	380–415, 3+N, 50	220–240, 1, 50	380–415, 3+N, 50	220–240, 1, 50	380–415, 3+N, 50
Provozní el. proud chlazení / topení (A)	12,87/14,03	4,46/4,86	15,97/17,26	5,53/5,98	20,86/20,63	7,23/7,15
Doporučená velikost jističe (A)	32	16	32	16	32	16

- Poznámka: Multisplitové systémy PUMY pracují v režimu chlazení nebo topení. Na systém musejí být připojeny minimálně dvě vnitřní jednotky.
- Požadované branch boxy PAC-MK34/54, viz strana 50.



PUMY-SP112-140VKM/YKM2

Multisplitové inventory

Pro 2–8 vnitřních jednotek / chlazení nebo topení



Multisplitové inverterové venkovní jednotky PUMY, chlazení/topení

Označení venkovní jednotky	PUMY-SP112VKM2	PUMY-SP112YKM2	PUMY-SP125VKM2	PUMY-SP125YKM2	PUMY-SP140VKM2	PUMY-SP140YKM2
Chlazení	chladičový výkon (kW)	12,5	12,5	14,0	14,0	15,5
	příkon (kW)	4,46	4,46	5,11	5,11	5,34
	EER/SEER	2,80/7,24	2,80/7,24	2,74/7,31	2,74/7,31	2,90/7,48
Vytápění	topný výkon (kW)	14,0	14,0	16,0	16,0	16,5
	příkon (kW)	3,66	3,66	4,31	4,31	4,36
	COP/SCOP	3,83/5,07	3,83/5,07	3,71/4,22	3,71/4,22	3,78/4,48

Označení venkovní jednotky	PUMY-SP112VKM2	PUMY-SP112YKM2	PUMY-SP125VKM2	PUMY-SP125YKM2	PUMY-SP140VKM2	PUMY-SP140YKM2
Objemový průtok vzduchu (m ³ /h)	4620	4620	4860	4820	4860	4820
Hladina akustického tlaku (dB(A))	chlazení / topení 52/54	52/54	53/56	53/56	54/56	54/56
Rozměry (mm)	Š/H/V 1.050/330+40/981	1.050/330+40/981	1.050/330+40/981	1.050/330+40/981	1.050/330+40/981	1.050/330+40/981
Hmotnost (kg)	93	94	93	94	93	94
Údaje o chladivu						
Maximální délka vedení s přípojovací boxem (m)	120	120	120	120	120	120
Max. délka vedení rozdělovač / vnitřní jednotky (m)	95	95	95	95	95	95
Max. výškový rozdíl rozdělovač / vnitřní jednotky (m)	15/12	15/12	15/12	15/12	15/12	15/12
Typ chladiva / množství (kg) / max. množství (kg)	R410A/3,5/12,5	R410A/3,5/12,5	R410A/3,5/12,5	R410A/3,5/12,5	R410A/3,5/12,5	R410A/3,5/12,5
GWP / ekvivalent CO ₂ (t) / ekvivalent CO ₂ , max. (t)	2088/7,31/26,1	2088/7,31/26,1	2088/7,31/26,1	2088/7,31/26,1	2088/7,31/26,1	2088/7,31/26,1
Průměr připojení chladiva Ø (mm)	kap. 10	10	10	10	10	10
	plyn 16	16	16	16	16	16
Průměr připojení chladiva na straně přípojovacího boxu Ø (mm)	kap. 3 x 6–5 x 6	3 x 6–5 x 6	3 x 6–5 x 6	3 x 6–5 x 6	3 x 6–5 x 6	3 x 6–5 x 6
	plyn 3 x 10–4 x 10 + 1 x 12	3 x 10–4 x 10 + 1 x 12	3 x 10–4 x 10 + 1 x 12	3 x 10–4 x 10 + 1 x 12	3 x 10–4 x 10 + 1 x 12	3 x 10–4 x 10 + 1 x 12
Připojitelné vnitřní jednotky (počet / typ)	2–8/15–100	2–8/15–100	2–8/15–100	2–8/15–100	2–8/15–100	2–8/15–100
Elektrické parametry						
Zdroj napětí (V, fáze, Hz)	220–240, 1, 50	380–415, 3+N, 50	220–240, 1, 50	380–415, 3+N, 50	220–240, 1, 50	380–415, 3+N, 50
Provozní el. proud chlazení / topení (A)	12,87/14,03	4,46/4,86	15,97/17,26	5,53/5,98	20,86/20,63	7,23/7,15
Doporučená velikost jističe (A)	32	16	32	16	32	16

- Poznámka: Multisplitové systémy PUMY pracují v režimu chlazení nebo topení. Na systém musejí být připojeny minimálně dvě vnitřní jednotky.
- Požadované branch boxy PAC-MK34/54, viz strana 50.



PAC-LV11M-J

PAC-MK54BC

PAC-MK34BC

Multisplitové branch boxy pro venkovní jednotky City Multi R410A

Výhody

- Pro připojení dvou branch boxů lze použít běžný T-kus.

LEV-Kit PAC-LV11M-J / PAC-MK34BC / PAC-MK54BC

Branch boxy slouží k připojení vnitřních jednotek M-série a řady Mr. Slim k zařízením City Multi VRF. Výhodou pro uživatele je podstatně rozsáhlejší nabídka možných vnitřních jednotek. Kromě elektronických expanzních ventilů obsahují branch boxy také řídicí desku, která je zodpovědná za správnou adresaci jednotek a směřování chladiva k těm jednotkám, které ho vyžadují. Montáž samostatného expanzního ventilu - LEV kitu - lze provést na samotnou vnitřní jednotku nebo až 15 m od ní, např. mimo klimatizovanou místnost v pohledu.

Branch boxy pro venkovní jednotku PUMY

Označení branch boxu	PAC-MK34BC	PAC-MK54BC	PAC-LV11M-J
Rozměry (mm)	Š	450	180
	H	280	210
	V	170	140
Hmotnost (kg)	6,7	7,4	1,3
Zdroj napětí (V, fáze, Hz)	220–240, 1, 50	220–240, 1, 50	220–240, 1, 50
Připojitelné vnitřní jednotky (počet)	1–3	1–5	1
Připojitelné vnitřní jednotky (výkon)	15–100*	15–100*	15–50

* na vnitřní jednotku

Branch boxy vyžadují samostatné napájení, které poskytne venkovní jednotka na samostatné svorkovnici (230 V, 1 fáze, 50 Hz) a následně samy napájejí danou vnitřní jednotku. Modul je opatřen parotěsnou izolací a nepotřebuje žádný odvod kondenzátu.

PAC-LV11M-J Tabulka kompatibility pro PUMY-SP112-140VKM/YKM a PUMY-P112-300VKM/YKM

Zařízení	Typ	Výkonnostní index vnitřní jednotky								
		15	18	20	25	35	42	50	60	71
Nástěnné jednotky	MSZ-LN-VG2				•	•		•		
Nástěnné jednotky	MSZ-EF-VGK		•		•	•	•	•		
Parapetní jednotky	MFZ-KT-VG				•	•		•		

PAC-LV11M-J Tabulka kompatibility pro PUHY-P/-EP**YNW, PURY-P/PURY-EP**YNW, PQHY-P**YLMA, PQRY-P**YLMA

Zařízení	Typ	Výkonnostní index vnitřní jednotky								
		15	18	20	25	35	42	50	60	71
Nástěnné jednotky	MSZ-LN-VG2		•					•		

Tabulka kompatibility pro PAC-MK34/54BC a PUMY-SP112-140VKM/YKM a PUMY-P112-200VKM/YKM

Zařízení	Typ	Výkonnostní index vnitřní jednotky									
		15	18	20	25	35	42	50	60	71	100
Nástěnné jednotky	MSZ-LN-VG2				•	•		•			
Nástěnné jednotky	MSZ-RW-VG	•		•	•	•		•			
Nástěnné jednotky	MSZ-AY-VGK(P)	•		•	•	•	•	•			
Nástěnné jednotky	MSZ-EF-VGK		•		•	•	•	•			
Parapetní jednotky	MFZ-KT-VG				•	•		•			
1-cestné kazetové jednotky	MLZ-KP-VF				•	•		•			
Potrubní jednotky	SEZ-M-DA(2)				•	•		•	•		
4-cestné kazetové jednotky	SLZ-M-FA(2)	•			•	•		•			
Podstropní jednotky	PCA-M KA(2)							•	•	•	
4-cestné kazetové jednotky	PLA-M EA(2)				•	•		•	•	•	
Potrubní jednotky	PEAD-M JA(2)							•	•	•	•

Tabulka kompatibility pro PAC-MK34/54BC a PUMY-P250-300YMB

Zařízení	Typ	Výkonnostní index vnitřní jednotky									
		15	18	20	25	35	42	50	60	71	100
Nástěnné jednotky	MSZ-LN-VG2				•	•		•			
Nástěnné jednotky	MSZ-RW-VG	•		•	•	•		•			
Nástěnné jednotky	MSZ-AY-VGK(P)	•		•	•	•	•	•			
Nástěnné jednotky	MSZ-EF-VGK		•		•	•	•	•			
Parapetní jednotky	MFZ-KT-VG				•	•		•			
Potrubní jednotky	SEZ-M-DA(2)				•	•		•	•		
4-cestné kazetové jednotky	SLZ-M-FA(2)				•	•		•	•	•	

Množství doplňovaného chladiva

Venkovní jednotky

Předplnění jednotek chladiv R32

- Venkovní jednotky Singlesplit jsou předem naplněny pro délku vedení 7-15 m (jedná trasa).
- Venkovní jednotky Multisplit mají předem naplněné chladivo pro celkovou délku vedení 20, příp. 60 m.
- U delšího vedení bude potřeba doplnit chladivo podle následující tabulky.

Singlesplit R32

Venkovní jednotky	Množství chladiva (jedna trasa) v kg					
	7 m	10 m	15 m	20 m	25 m	30 m
MUZ-LN25VG2	–	0,80*	0,90	1,00	–	–
MUZ-LN35VG2	–	0,85*	0,95	1,05	–	–
MUZ-LN50VG2	–	–	1,25*	1,35	–	–
MUZ-LN60VG	1,45*	1,51	1,61	1,71	1,81	1,91
MUZ-AY20VG	0,55*	0,61	0,71	0,81	–	–
MUZ-AY25/35VG	0,55*	0,61	0,71	0,81	–	–
MUZ-AY42VG	0,70*	0,76	0,86	0,96	–	–
MUZ-AY50VG	1,00*	1,06	1,16	1,26	–	–
MUZ-AP60VG	–	–	1,05*	1,15	1,25	1,35
MUZ-AP71VG	–	–	1,50*	1,60	1,70	1,80
MUZ-EF25VG	0,62*	0,68	0,78	0,88	–	–
MUZ-EF35VG	0,74*	0,80	0,90	1,00	–	–
MUZ-EF42VG	0,74*	0,80	0,90	1,00	–	–
MUZ-EF50VG	1,05*	1,11	1,21	1,31	1,41	1,51
SUZ-M25VA	0,65*	0,71	0,81	0,91	–	–
SUZ-M35VA	0,90*	0,96	1,16	1,16	1,16	–
SUZ-M50VA	1,20*	1,26	1,36	1,46	1,56	1,66
SUZ-M60VA	1,25*	1,31	1,41	1,61	1,71	1,71
SUZ-M71VA	1,45*	1,57	1,77	1,97	2,17	2,37

* Předplnění

PUMY-P112/125/140VKM/YKM / PUMY-SP112/125/140VKM/YKM

Doplnění chladiva jednotek PUMY

Venkovní jednotky jsou naplněny z výrobního závodu podle množství uvedeného v následující tabulce. Vzhledem k tomu, že u těchto jednotek není zohledněna délka vedení a počet vnitřních jednotek, je nutné při instalaci zařízení doplnit odpovídající množství chladiva dle uvedeného vzorce.

Doplnění	=	Součet kap. potrubí Ø 6,0 mm (v m) x 19g/m	+	Součet kap. potrubí Ø 10,0 mm (v m) x 50g/m	+	Celkový chladicí výkon připojených vnitřních jednotek		Doplnění za vnitřní jednotky
						do 8,0 kW	1,5 kg	

Venkovní jednotka	Předplnění
PUMY-P112	4,8 kg
PUMY-P125	4,8 kg
PUMY-P140	4,8 kg
PUMY-SP112	3,5 kg
PUMY-SP125	3,5 kg
PUMY-SP140	3,5 kg

PUMY-SM112/125/140VKM/YKM

Doplnění	=	Dodatečná náplň pro vnitřní jednotky 1,8 kg	+	Součet kap. potrubí Ø 6,0 mm (v m) x 19g/m	+	Součet kap. potrubí Ø 10,0 mm (v m) x 51g/m	-	Množství chladicího média pro venkovní jednotku 1,4 kg

Venkovní jednotka	Předplnění
PUMY-SM112	3,0 kg
PUMY-SM125	3,0 kg
PUMY-SM140	3,0 kg



PAR-CT01MAA

PAR-41MAA

ME-AC/KNX1 / ME-AC/MBS1

MAC-334IF-E

MAC-497IF-E

RAC SG Adapter 1.0

Volitelná rozhraní

Nová generace inverterových jednotek M-série je vybavena ovládáním A-Control, jehož hlavním přínosem je přenos většího množství dat mezi vnitřní a venkovní jednotkou.

Díky tomu mohou být poruchy vnitřní jednotky zobrazeny na venkovní jednotce a opačně. Navíc mohou být nyní vnitřní jednotky vybaveny volitelným komunikačním rozhraním. Nabízí se možnost použití třech rozhraní (interface):

1. MAC-334IF-E interface pro připojení vnitřních inverterových jednotek M-série do City Multi Bus systému (M-Net)

Ovládání a dohled jednotek z M-série probíhá pomocí volitelných připojovacích rozhraní k City Multi M-Net datové sběrnici a řídicích systémů pro City Multi. Dále je možné použít řídicí systémy ze série City Multi k ovládání zařízení z M-série. Pokud však tento systém není zapojen do City Multi Bus systému (např. tam není venkovní jednotka City Multi), je nutné použít externí zdroj napájení (PAC-SC51KUA).

2. MAC-497IF-E

Tento modul slouží pro připojení nástěnných kabelových ovladačů.

3. Rozhraní ME-AC/KNX1, ME-AC/MBS1 nebo ME-AC-BAC-1 pro připojení vnitřních inverterových jednotek série M do systémového řízení budov založeném na sběrnici KNX (TP), ModBus nebo BACnet

Inventory série M lze řídit také přímo prostřednictvím těchto volitelných rozhraní přes sběrnici KNX (TP), ModBus nebo BACnet. Vzhledem k tomu, že tyto moduly se napájejí z vnitřní jednotky série M, není potřeba žádný externí zdroj napětí.

Prostřednictvím modulů jsou podporovány následující funkce:

- Dálkové zap./vyp.
- Změna režimu provozu topení/chlazení/větrání.
- Nastavení požadované teploty.
- Nastavení stupňů otáček ventilátoru.

Podle druhu stávajícího systému KNX (TP), ModBus nebo BACnet je možné, že některé funkce nebudou k dispozici nebo budou k dispozici pouze omezeně.

4. Smart Grid modul

Díky tomuto modulu je možné integrovat klimatizační jednotky M-série do systému Smart Grid a integrovat je tak například do chytrých domácností.

Přehled řídicích systémů

Invertor

Systém	Příklad systému	Zapojení	Funkce	Nutné příslušenství
Kabelové dálkové ovládání Ovládání klimatizačních jednotek pomocí kabelového dálkového ovládání s integrovaným týdenním časovačem.	<p>Vnitřní jednotka MAC-497IF-E Venkovní jednotka</p>	Přes interface může být napojeno kabelové dálkové ovládání.	<ul style="list-style-type: none"> Změna módu Nastavení požadované teploty Nastavení stupně otáček ventilátoru Směr výdechu - poloha žaluzií Týdenní časovač 	MAC-497IF-E Rozhraní PAR-41MAA nebo PAR-CT01 Deluxe kabelové dálkové ovládání
Centrální ovládání přes M-Net Klimatizační jednotky mohou být připojeny do sítě M-Net a používat řídicí systémy ze série City Multi.	<p>Venkovní jednotka M-série Vnitřní jednotka M-série Venkovní jednotka City Multi Vnitřní jednotka City Multi Centrální ovládání Kabelové dálkové ovládání ME-dálkové ovládání PAR-U02MEDA MAC-334IF-E</p>	Připojení k M-Netu přes interface.	<ul style="list-style-type: none"> Umožňuje individuální spínání zap./vyp. nebo centrální spínání Individuální nastavení provozního režimu, otáček ventilátoru, teploty, polohy žaluzií - směr výdechu a časovače 	MAC-334IF-E M-NET-Interface Centrální ovládání City Multi
Dálkové ovládání zap./vyp. Ovládání přes externí kontakty (kombinovatelné s hlášením o provozním stavu)	<p>MAC-334IF-E Vnitřní jednotka Venkovní jednotka Externí řízení</p>	Na klimatizačním zařízení je napojen interface, na kterém je umístěn externí kontakt.	<ul style="list-style-type: none"> Dálkové zap./vyp. 	MAC-334IF-E Rozhraní Bezpečnostový kontakt (není v rozsahu dodávky)
Provozní/poruchová hlášení Zobrazení stavu klimatizačního zařízení (kombinovatelné s dálkovým ovládáním zap./vyp.)	<p>MAC-334IF-E Vnitřní jednotka Venkovní jednotka Externí řízení</p>	Rozhraní je připojeno ke klimatizaci a vnější kontakt je zapojen do rozhraní.	<ul style="list-style-type: none"> MAC-334IF-E K externímu zobrazení stavu provozu (zap./vyp.) nebo poruchy klimatizačního zařízení (tze zvolit obě funkce). 	Rozhraní MAC-334IF-E Relé, signální světla atd. zajistí zákazník. Při použití MAC-334 je potřeba externí zdroj napájení (12V DC)
Ovládání větracích jednotek Lossnay	<p>MAC-334IF-E Venkovní jednotka Vnitřní jednotka Lossnay</p>	Přes interface může být jednotka Lossnay napojena na vnitřní jednotku.	<ul style="list-style-type: none"> Jednotka Lossnay se spustí společně se zapnutím klimatizačního zařízení 	MAC-334IF-E Rozhraní Kabelové propojení k jednotce Lossnay (není v rozsahu dodávky)

Další podrobné informace naleznete v projekčních podkladech Mitsubishi Electric.

Přehled příslušenství

	Filtr				Obecné příslušenství		Příslušenství k ovládání				
	Plazmový pachový filtr 10 kusů	Filtr V-Blocking (10 ks; 1 ks pro SLZ)	Plasma-Quad-Connect	Montážní sada pro MAC-100FT-E	3D i-see Sensor	Čerpadlo kondenzátu	Rozhraní M-Net u jednotek MXZ/SUZ	Rozhraní pro připojení kabelového dálkového ovládání MA	MELCloud Wi-Fi adaptér	Externí teplotní čidlo	Adaptér pro dálkové zapnutí/vypnutí
Vnitřní jednotky	MAC-3010FT-E		MAC-100FT-E	PAC-HA11PAR	PAC-SF1ME-E	PAC-KE07DM-E	MAC-334IF-E	MAC-497IF-E	MAC-587IF-E	PAC-SE41TS-E	PAC-SE55RA-E
Nástěnné jednotky											
MSZ-LN18VG2(W)(V)(B)(R)	•	MAC-2490FT-E	•				•	•	integrováno		
MSZ-LN25VG2(W)(V)(B)(R)	•	MAC-2490FT-E	•				•	•	integrováno		
MSZ-LN35VG2(W)(V)(B)(R)	•	MAC-2490FT-E	•				•	•	integrováno		
MSZ-LN50VG2(W)(V)(B)(R)	•	MAC-2490FT-E	•				•	•	integrováno		
MSZ-LN60VG2(W)(V)(B)(R)	•	MAC-2490FT-E	•				•	•	integrováno		
MSZ-AY15VGKP		MAC-2450FT-E	•				•	•	integrováno		
MSZ-AY20VGKP		MAC-2450FT-E	•				•	•	integrováno		
MSZ-AY25VGK(P) ⁷		MAC-2470FT-E	•				•	•	integrováno		
MSZ-AY35VGK(P) ⁷		MAC-2470FT-E	•				•	•	integrováno		
MSZ-AY42VGK(P) ⁷		MAC-2470FT-E	•				•	•	integrováno		
MSZ-AY50VGK(P) ⁷		MAC-2470FT-E	•				•	•	integrováno		
MSZ-AP60VGK		MAC-2460FT-E	•				•	•	integrováno		
MSZ-AP71VGK		MAC-2460FT-E	•				•	•	integrováno		
MSZ-EF18VGK (W)(B)(S)		MAC-2470FT-E	•				•	•	integrováno		
MSZ-EF25VGK (W)(B)(S)		MAC-2470FT-E	•				•	•	integrováno		
MSZ-EF35VGK (W)(B)(S)		MAC-2470FT-E	•				•	•	integrováno		
MSZ-EF42VGK (W)(B)(S)		MAC-2470FT-E	•				•	•	integrováno		
MSZ-EF50VGK (W)(B)(S)		MAC-2470FT-E	•				•	•	integrováno		
Parapetní jednotky											
MFZ-KT25VG		MAC-2470FT-E					•	•	•		
MFZ-KT35VG		MAC-2470FT-E					•	•	•		
MFZ-KT50VG		MAC-2470FT-E					•	•	•		
MFZ-KT60VG		MAC-2470FT-E					•	•	•		
SFZ-M25VA							•	•	•		
SFZ-M35VA							•	•	•		
SFZ-M50VA							•	•	•		
SFZ-M60VA							•	•	•		
SFZ-M71VA							•	•	•		
1-cestné kazetové jednotky											
MLZ-KY20VG ⁸											
MLZ-KP25VF		MAC-2470FT-E					•	•	•		
MLZ-KP35VF		MAC-2470FT-E					•	•	•		
MLZ-KP50VF		MAC-2470FT-E					•	•	•		
4-cestné kazetové jednotky											
SLZ-M15FA2		PAC-SK54KF-E			•		•		•	•	•
SLZ-M25FA2		PAC-SK54KF-E			•		•		•	•	•
SLZ-M35FA2		PAC-SK54KF-E			•		•		•	•	•
SLZ-M50FA2		PAC-SK54KF-E			•		•		•	•	•
SLZ-M60FA2		PAC-SK54KF-E			•		•		•	•	•
Potrubní jednotky											
SEZ-M25DA2			• ^b	•		•	•		•	•	•
SEZ-M35DA2			• ^b	•		•	•		•	•	•
SEZ-M50DA2			• ^b	•		•	•		•	•	•
SEZ-M60DA2			• ^b	•		•	•		•	•	•
SEZ-M71DA2			• ^b	•		•	•		•	•	•

¹ Je zapotřebí MAC334IF-E nebo MAC-497IF-E

² Nelze použít s infračerveným dálkovým ovládním

³ Nelze použít skupinové ovládání

⁴ Balení MAC-1300RC obsahuje 15 kusů; Balení MAC-286RH obsahuje 10 kusů

⁵ MAC-1300RC je potřeba pouze pro jednotky MSZ-LN*(W)

⁶ Je vyžadována montážní sada PAC-HA11PAR

⁷ MSZ-AY25-50VGKP k dispozici od 1. 4. 2024

⁸ Data nebyla k dispozici v době tisku tohoto katalogu

Volitelné možnosti	Vzduchové panely	Clony na ochranu proti větru	Sada pro odvod kondenzátu	Kondenzátní vana
	MAC-889SG MAC-886SG-E	PAC-SH95AG-E	PAC-SG61DS-E	PAC-SH-97DP-E
Venkovní jednotky				
Multi Split Inverter				
PUMY-P112		2 kusy na každou venkovní jednotku	•	•
PUMY-P125		2 kusy na každou venkovní jednotku	•	•
PUMY-P140		2 kusy na každou venkovní jednotku	•	•
PUMY-SP112		•	•	•
PUMY-SP125		•	•	•
PUMY-SP140		•	•	•
PUMY-SM112		•	•	•
PUMY-SM125		•	•	•
PUMY-SM140		•	•	•

Provozní podmínky M-série

Systém značení

Splitové vnitřní jednotky

M	S	Z	L	N	25	V	E/A	G
Série	Model	Invertorové tepelné čerpadlo	Provedení	Generace	Chladicí výkon=2,5 kW	230 V, 50 Hz	R410A a nové řízení A-Control	R32 a nové řízení A-Control
M = M-série S = S-série	S = nástěnná jednotka F = parapetní jednotka E = potrubní jednotka L = kazetová jednotka		G = Standardní F = Deluxe S = Kompaktní E = Premium L = Diamond	A = základní model B, C, D, ... následující model				

Systém značení

Venkovní jednotky

M	X	Z	3	F	54	V	E/A	F
Série	X = multisplit U = venkovní jednotka	Invertorové tepelné čerpadlo	Max. počet připojitelných vnitřních jednotek	Generace	Chladicí výkon=5,4 kW	230 V, 50 Hz	R410A a nové řízení A-Control	R32 a nové řízení A-Control
M = M-série S = S-série				A = základní model B, C, D, ... následující model				

Podmínky měření klimatizačních zařízení Mitsubishi Electric

Chlazení	Vnitřní	27 °C	suchý
		19 °C	vlhký
	Venkovní	35 °C	suchý
		24 °C	vlhký
Topení	Vnitřní	20 °C	suchý
	Venkovní	7 °C	suchý
		6 °C	vlhký

Délka vedení chladiva (jedním směrem) 5 m, $\Delta H = 0$ m. Hladina akustického tlaku měřená ve volném poli, měřící místo je u venkovních jednotek ve vzdálenosti 1 m a výšce 1 m před zařízením. U vnitřních jednotek závisí na modelu zařízení, viz technická data.





M-SÉRIE HYPER-HEATING

Domácí klimatizace pro malé až středně velké místnosti s vysokým topným výkonem určené pro plnohodnotné vytápění

OBSAH

Všeobecné informace o produktech

Výhody a vlastnosti	60
Přehled funkcí	62
Přehled vnitřních jednotek	63
Přehled venkovních jednotek	63

Nástěnné jednotky

Nástěnné jednotky MSZ-RW	64
Nástěnné jednotky Diamond MSZ-LN	66
Nástěnné jednotky MSZ-FT	68

Parapetní jednotky

Parapetní jednotky MFZ-KW	70
---------------------------	----

Venkovní jednotky

Multisplitový invertor MXZ	72
----------------------------	----

Doplňující informace

Připojitelné výkonové řady vnitřních jednotek	73
---	----



Výhody a vlastnosti

Vytápění Hyper-Heating

Rostoucí ceny energie a snaha o zajištění bezpečnosti dodávek společně se stále silnějším povědomím o nutnosti ochrany životního prostředí a klimatu kladou stále větší důraz na alternativní způsoby vytápění. Technologie Hyper-Heating řady M nabízí v tomto ohledu spolehlivé a udržitelné řešení. Jednotky řady M s technologií Hyper-Heating jsou výkonné systémy, které zajišťují vytápění až do $-30\text{ }^{\circ}\text{C}$. Výrobce nabízí řadu různých modelů vnitřních jednotek v atraktivním moderním designu, které se hodí do každého interiéru a pro každé použití.

Vylepšený topný výkon

Technologie Hyper Heating venkovních jednotek MUZ-RW, MUFZ-LN, MUZ-FT, MUZ-KW a MXZ byla výrobcem Mitsubishi Electric vyvinuta speciálně pro velmi chladné klimatické podmínky. Zvyšuje topný výkon zařízení a umožňuje udržovat jej na 100 % až do venkovní teploty $-25\text{ }^{\circ}\text{C}$ a tak zajišťuje vytápění až do $-30\text{ }^{\circ}\text{C}$.

Optimalizovaný režim odmrazování

Vestavěný topný kabel podporuje odmrazování, snižuje množství kondenzované vody a tím i tvorbu ledu na venkovní jednotce. Tím minimalizuje dobu odmrazování a zajišťuje bezporuchový provoz.



Tvorba ledu na venkovní jednotce bez topného kabelu



Stejný provozní stav venkovní jednotky s vestavěným topným kabelem

Maximální rozsah použití

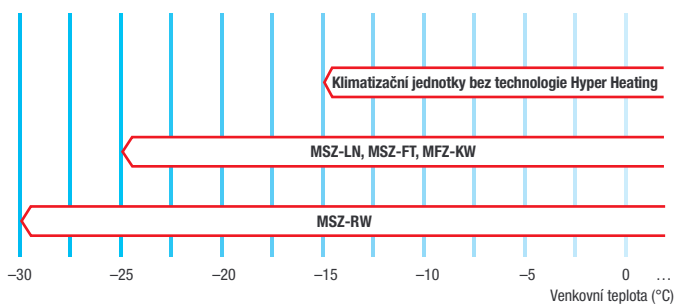

Krátká doba odmrazování

Řady RW a FT umožňují maximální nepřetržitý provoz ohřevu po dobu až 150 minut. Klesne počet a délka cyklů odmrazování. Tímto způsobem jednotky zajišťují trvale příjemné pokojové klima.

Vytápění a odmrazování¹



¹ Doba trvání ohřevu a odmrazování se může lišit v závislosti na povětrnostních podmínkách.

Vylepšený topný výkon

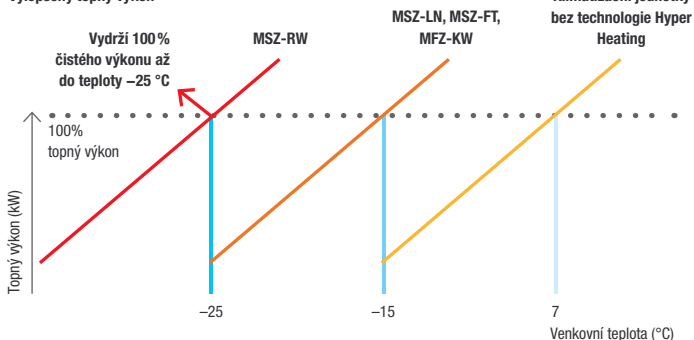



Osvědčená spolehlivost

Terénní testy, které byly prováděny v chladných oblastech Švédska a Norska, jsou zárukou toho, že modely Hyper-Heating plní očekávané požadavky i v reálných podmínkách. Například nástěnná jednotka MSZ-RW udržuje v místnosti stabilní teplotu 25 °C, i tehdy, když venkovní teplota klesne pod -20 °C.

Oblasti ve Švédsku a v Norsku, kde probíhaly testy

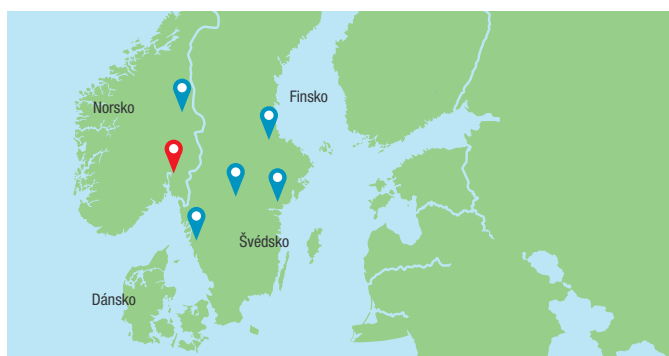

Výsledky zkoušky v Norsku

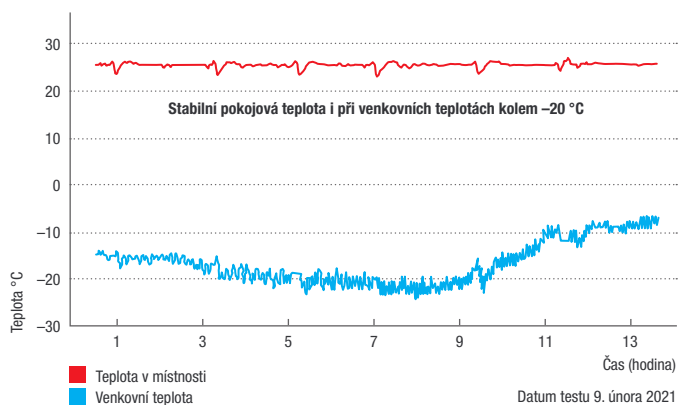

Multisplitový provoz

Pokud jsou jednotky provozovány jako multi-splitový systém, lze připojit až čtyři vnitřní jednotky. K dispozici je kompletní portfolio vnitřních jednotek řady M.

Vzorový multisplitový systém

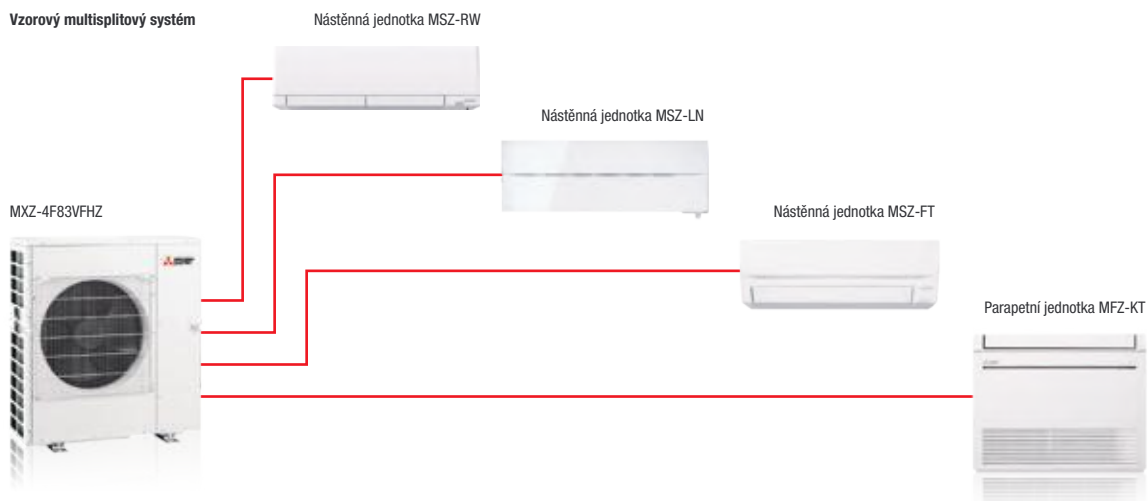

Přehled funkcí



Technika	Nástěnné jednotky MSZ-RW	Nástěnné jednotky MSZ-LN	Nástěnné jednotky MSZ-FT	Parapetní jednotka MFZ-KW
Venkovní jednotky				
Invertor	•	•	•	•
Hyper Heating	•	•	•	•
Replace Technology	•		•	
Značka kvality	•	•	•	•
Instalace/údržba				
Lze použít jako hlavní vytápění	•	•	•	•
Zimní regulace	•	•	•	•
Restart po výpadku proudu	•	•	•	•
Předem naplněné palivem R32	•	•	•	•
Komfort				
MELCloud	•	•	•	• ¹
Econo Cool	•	•	•	•
Časový spínač/vypínač	•	•	•	•
Týdenní časovač	•	•	•	•
Senzor 3D i-see	•	•		
i-save	•	•	•	•
Silent	•	•	•	•
Ochrana proti zamrznutí	•	•	•	•
Možnost připojení kabelového dálkového ovládání	• ²	• ²	• ²	• ²
Noční režim	•	•	•	
Kvalita vzduchu				
Horizontální naklonění	•	•	•	
Vertikální naklonění	•	•	•	•
Automatické ovládání ventilátoru	•	•	•	•
Čtyřfázový plazmový filtr Connect			• ¹	
Čtyřvrstvý plazmový filtr Plus	•	•		
Filtr V-Blocking	• ¹	• ¹	•	•
Filtr na čištění vzduchu	•	•		
Vzduchový filtr s povlakem s obsahem iontů stříbra			•	•
Pachový filtr	•	•		
Vnitřní jednotky				

1 Příslušenství.

2 Je vyžadováno MAC-497IF-E.

Podrobný popis jednotlivých symbolů funkcí naleznete na stranách 06–09.

Vnitřní jednotky pro singlesplitové použití

■ Chlazení nebo vytápění

■ Strana

Výkonová řada	25	35	50	60
Chladicí výkon (kW)	2,5	3,5	5,0	6,1
Topný výkon (kW)	3,2	4,0	5,8	6,5

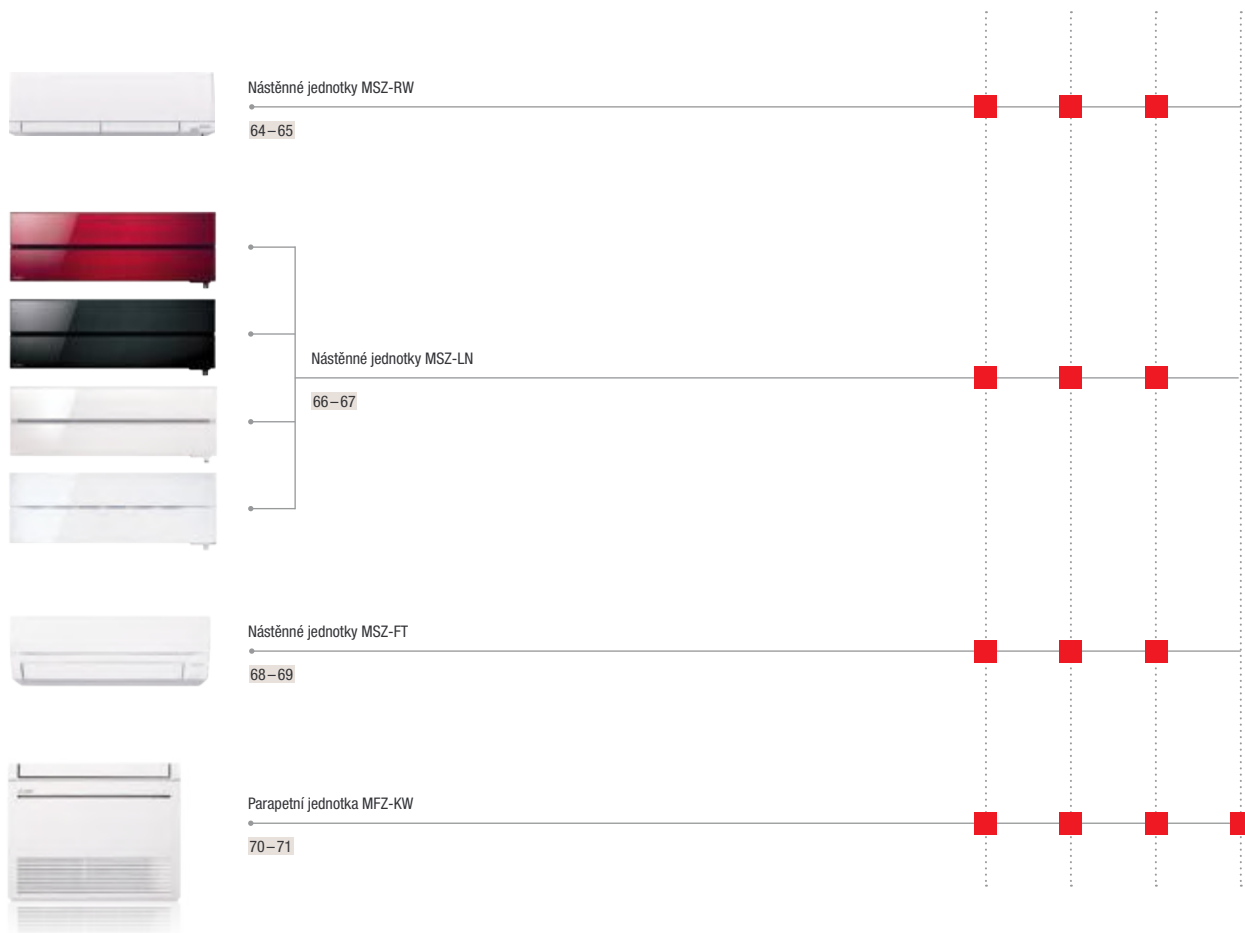

Multisplitové venkovní jednotky

Max. počet vnitřních jednotek	2	4
Chladicí výkon (kW)	5,3	8,3
Topný výkon (kW)	6,4	9,3





Nástěnná jednotka MSZ-RW

Highlights

- Hodnota koeficientu SCOP až 5,2/SEER až 11,2
- Třída energetické účinnosti až A+++ / A+++
- Hladina akustického tlaku min. 19 dB(A)
- Malý objem chladiva (standardní singlesplitová jednotka) 1,1 kg až max. 1,51 kg

Vysoká energetická účinnost

RW25	A+++	SCOP 5,2
RW35	A+++	SCOP 5,1
RW50	A++	SCOP 4,6

Režim čištění vzduchu

U vypnuté jednotky lze stisknutím tlačítka „Purifier“ aktivovat filtr Plasma Quad Plus s ventilátorem a zapnout režim čištění vzduchu.

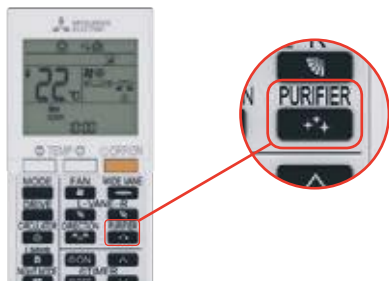

Senzor 3D i-see

- energetická účinnost díky detekci osob v místnosti
- velmi komfortní distribuce vzduchu díky automatickému směrování vzduchového proudu

Filtr

- Vzduchový filtr
- Čtyřvrstvý plazmový filtr Plus
- Plazmový pachový filtr

Neutralizace pachů pomocí plazmového pachového filtru

Díky ploše přibližně 300 m² dokáže tento filtr ze vzduchu v místnosti odstraňovat nepříjemné pachy obzvláště účinným způsobem.

Funkce Double Vane

- o obzvláště účinnou distribuci vzduchu se starají dvě na sobě nezávislé lamely pro výstup vzduchu

Wi-Fi adaptér MELCloud

- integrovaný Wi-Fi adaptér v základní výbavě

Hyper Heating

- 100% topný výkon až do -25 °C
- topení až do venkovní teploty -30 °C
- topný kabel integrovaný ve venkovní jednotce

Součástí dodávky je infračervené dálkové ovládání s funkcí týdenního časovače a příslušnou barvou

Příslušenství

Typové označení	Popis	Množství
MAC-2490FT-E	Filtr V-Blocking	10
MAC-3010FT-E	Plazmový protizápachový filtr (náhradní filtr)	10
MAC-1300RC	Držák dálkového ovládání	15



MSZ-RW25/35VGZ

MSZ-RW50VGZ



MSZ-RW25-50VG

R32

Nástěnná jednotka MSZ-RW Split-Inverter / chlazení nebo topení

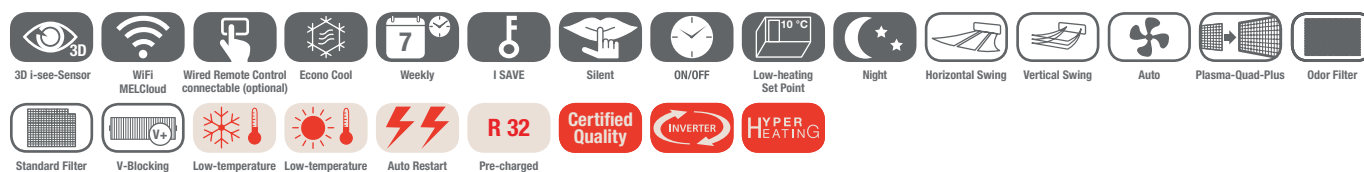

Invertorové nástěnné jednotky MSZ-RW, chlazení/topení

Označení vnitřní jednotky	MSZ-RW25VG	MSZ-RW35VG	MSZ-RW50VG	
Označení venkovní jednotky	MUZ-RW25VGHZ	MUZ-RW35VGHZ	MUZ-RW50VGHZ	
Chlazení	chladič výkon (kW)	2,5 (0,9–3,5)	3,5 (1,0–4,0)	5,0 (1,4–5,8)
	příkon (kW)	0,435	0,770	1,380
	SEER	11,2	9,4	7,6
	třída energetické účinnosti	A+++	A+++	A++
	Oblast použití (°C)	-10~+46	-10~+46	-10~+46
Vytápění	topný výkon (kW)	3,2 (0,8–6,3)	4,0 (1,1–7,0)	6,0 (1,8–8,7)
	příkon (kW)	0,580	0,810	1,450
	SCOP	5,2	5,1	4,6
	třída energetické účinnosti	A+++	A+++	A++
	Oblast použití (°C)	-30~+24	-30~+24	-30~+24

Označení vnitřní jednotky	MSZ-RW25VG	MSZ-RW35VG	MSZ-RW50VG
Průtok vzduchu v režim vytápění (m³/h)	N/V	306/690	468/786
Hladina akustického tlaku v režim vytápění (dB(A))	N/V	19/41	26/41
Hladina akustického výkonu (dB(A))		58	59
Rozměry (mm)*	Š/H/V	998/247/305	998/247/305
Hmotnost (kg)		14,5	14,5
Označení venkovní jednotky	MUZ-RW25VGHZ	MUZ-RW35VGHZ	MUZ-RW50VGHZ
Průtok vzduchu v režim vytápění (m³/h)		2268	3336
Hladina akustického tlaku (dB(A))	chlazení / topení	46/49	51/54
Hladina akustického výkonu (dB(A))		60	64
Rozměry (mm)	Š/H/V	800/285/714	840/330/880
Hmotnost (kg)		39,5	54,0
Údaje o chladivu			
Celková délka vedení (m)		20	30
Max. výškový rozdíl (m)		12	15
Typ chladiva / množství (kg) / max. množství (kg)		R32/1,2/1,4	R32/1,21/1,51
GWP / ekvivalent CO ₂ (t) / ekvivalent CO ₂ max. (t)		675/0,81/0,95	675/0,82/1,02
Množství předplněného chladiva pro (m)		10	15
Množství doplněného chladiva (g/m)		20	20
Průměr připojení chladiva Ø (mm)	kap. plyn	6	6
		10	10
Elektrické parametry			
Zdroj napětí (V, fáze, Hz)		220–240, 1, 50	220–240, 1, 50
Provozní el. proud (A)	chlazení	2,5	3,8
	topení	3,0	3,8
Doporučený průřez vedení – přívod venkovní jednotky (mm²)		3 x 1,5	3 x 2,5
Doporučený průřez vedení – vnitřní jednotka / venkovní jednotka (mm²)		4 x 1,5	4 x 1,5
Doporučená velikost jištění (A)		10	16

* Pro výdechové lamely a proud vzduchu je nutné pod přístrojem naplánovat prostor o velikosti 100 mm.

Hladina akustického tlaku naměřena ve vzdálenosti 1 m před a 0,8 m pod vnitřní jednotkou v režimu chlazení. Třída energetické účinnosti na stupnici od A+++ do D

Naše klimatizační jednotky, vodní chladič jednotky a tepelná čerpadla obsahují fluorované skleníkové plyny R410A, R513A, R134a, R32, R1234ze a R454B. Další informace získáte v příslušném provozním návodu.



Nástěnné jednotky Diamond MSZ-LN

Highlights

- Hodnota koeficientu SCOP až 5,2/SEER až 10,5
- Třída energetické účinnosti až A+++ / A+++
- Hladina akustického tlaku min. 19 dB(A)
- Malý objem chladiva (standardní singlesplitová jednotka) 1,00 kg až max. 1,91 kg



Dvojité výdechové lamely

Nástěnná jednotka Diamond má dvojitě výdechové lamely, které pracují nezávisle na sobě. Proud vzduchu lze namířit různými směry, a pohodlně tak distribuovat vzduch v místnosti.

Senzor 3D i-see

- energetická účinnost díky detekci osob v místnosti
- velmi komfortní distribuce vzduchu díky automatickému směrování vzduchového proudu

Filtr

- Vzduchový filtr
- Čtyřvrstvý plazmový filtr Plus
- Plazmový pachový filtr

Neutralizace pachů pomocí plazmového pachového filtru

Díky ploše přibližně 300 m² dokáže tento filtr ze vzduchu v místnosti odstraňovat nepříjemné pachy obzvláště účinným způsobem.

Funkce Double Vane

- o obzvláště účinnou distribuci vzduchu se starají dvě na sobě nezávislé lamely pro výstup vzduchu

Wi-Fi adaptér MELCloud

- integrovaný Wi-Fi adaptér v základní výbavě

Hyper Heating

- 100% topný výkon až do -15 °C
- topení až do provozní teploty -25 °C
- topný kabel integrován ve venkovní jednotce

Různá barevná provedení a sladěný dálkový ovladač s podsvíceným displejem

Příslušenství

Typové označení	Popis	Množství
MAC-2490FT-E	Filtr V-Blocking	10
MAC-3010FT-E	Plazmový protizápachový filtr (náhradní filtr)	10
MAC-1300RC	Držák dálkového ovládání (W)	15
MAC-286RH	Držák dálkového ovládání (V/B/R)	10



MUZ-LN25 / 35VGHZ2

MUZ-LN50VGHZ2

MSZ-LN25 – 50VG2 W / V

MSZ-LN25 – 50VG2 B

MSZ-LN25 – 50VG2 R

R32

Nástěnné jednotky Diamond Split-Inverter / chlazení nebo topení



Invertorové nástěnné jednotky MSZ-LN, chlazení/topení

Označení vnitřní jednotky	MSZ-LN25VG2 W / V / B / R	MSZ-LN35VG2 W / V / B / R	MSZ-LN50VG2 W / V / B / R	
Označení venkovní jednotky	MUZ-LN25VGHZ2	MUZ-LN35VGHZ2	MUZ-LN50VGHZ2	
Chlazení	chladič výkon (kW)	2,5 (0,8–3,5)	3,5 (0,8–4,0)	5,0 (1,4–5,8)
	příkon (kW)	0,485	0,820	1,380
	SEER	10,5	9,4	7,6
	třída energetické účinnosti	A+++	A+++	A++
	Oblast použití (°C)	–10~+46	–10~+46	–10~+46
Vytápění	topný výkon (kW)	3,2 (0,8–6,3)	4,0 (0,9–6,6)	6,0 (1,8–8,7)
	příkon (kW)	0,60	0,82	1,48
	SCOP	5,2	5,1	4,6
	třída energetické účinnosti	A+++	A+++	A++
	Oblast použití (°C)	–25~+24	–25~+24	–25~+24

Označení vnitřní jednotky	MSZ-LN25VG2 W / V / B / R	MSZ-LN35VG2 W / V / B / R	MSZ-LN50VG2 W / V / B / R
Průtok vzduchu v režim vytápění (m³/h)	N/V	270/660	324/642
Hladina akustického tlaku v režim vytápění (dB(A))	N/V	19/36	27/39
Hladina akustického výkonu (dB(A))		58	60
Rozměry (mm)*	Š/H/V	890/233/307	890/233/307
Hmotnost (kg)		14,5 (W) / 15,5 (V/B/R)	14,5 (W) / 15,5 (V/B/R)
Označení venkovní jednotky	MUZ-LN25VGHZ2	MUZ-LN35VGHZ2	MUZ-LN50VGHZ2
Průtok vzduchu v režim vytápění (m³/h)		1644	3078
Hladina akustického tlaku (dB(A))	chlazení/ topení	46/49	49/50
Hladina akustického výkonu (dB(A))		60	61
Rozměry (mm)	Š/H/V	800/285/550	800/285/550
Hmotnost (kg)		34	36
Údaje o chladivu			
Celková délka vedení (m)		20	30
Max. výškový rozdíl (m)		12	15
Typ chladiva / množství (kg) / max. množství (kg)		R32/1,00/1,26	R32/1,45/1,91
GWP / ekvivalent CO ₂ (t) / ekvivalent CO ₂ , max. (t)		675/0,68/0,86	675/0,98/1,3
Množství předplněného chladiva pro (m)		10	7
Množství doplňného chladiva (g / m)		20	20
Průměr připojení chladiva Ø (mm)	kap. plyn	6 10	6 10
Elektrické parametry			
Zdroj napětí (V, fáze, Hz)		220–240, 1, 50	220–240, 1, 50
Provozní el. proud (A)	chlazení topení	2,5 3,0	3,8 4,0
Doporučený průřez vedení – přívod venkovní jednotky (mm²)		3 x 1,5	3 x 2,5
Doporučený průřez vedení – vnitřní jednotka / venkovní jednotka (mm²)		4 x 1,5	4 x 1,5
Doporučená velikost jištění (A)		10	16

* Pro výdechové lamely a proud vzduchu je nutné pod přístrojem napláňovat prostor o velikosti 100 mm.

Hladina akustického tlaku naměřena ve vzdálenosti 1 m před a 0,8 m pod vnitřní jednotkou v režimu chlazení. Třída energetické účinnosti na stupnici od A+++ do D

Naše klimatizační jednotky, vodní chladič jednotky a tepelná čerpadla obsahují fluorované sklenkové plyny R410A, R513A, R134a, R32, R1234ze a R454B. Další informace získáte v příslušném provozním návodu.



Nástěnné jednotky MSZ-FT

- Hodnota koeficientu SCOP až 4,6/SEER až 8,6
- Třída energetické účinnosti až A+++ / A+++
- Hladina akustického tlaku min. 19 dB(A)
- Nízké množství chladiva (standardní singlesplitová jednotka) max. 1,4 kg
- Rozměry (Š/H/V) 838/229/280 mm

Kompaktní provedení

Nástěnné jednotky MSZ-FT vynikají zejména svými kompaktními rozměry s výškou 280 mm a hloubkou 229 mm. Proto se dokonale hodí například pro montáž nad dveře.



Horizontální výdech vzduchu

- Zajišťuje velmi komfortní distribuci vzduchu zejména v režimu chlazení

Noční režim

- Nová komfortní funkce Noční režim automaticky reguluje akustický tlak venkovní jednotky tak, aby byl o 3dB(A) nižší. Navíc se u vnitřních jednotek ztlumí jas LED diod a také tóny dálkového ovládání budou při obsluze ztlumeny.

Filtr

- Vzduchový filtr s vrstvou stříbrných iontů
- Filtr V-Blocking, sériově integrovaný
- Čtyřvrstvý plazmový filtr Connect (volitelné příslušenství)*

i-save

- Uložení preferovaného provozního režimu

Wi-Fi adaptér MELCloud

- Součástí jednotky

Hyper Heating

- 100% topný výkon až do -15°C
- topení až do provozní teploty -25 °C
- topný kabel integrován ve venkovní jednotce

Dálkové ovládání s infračerveným přenosem s funkcí týdenního časovače v základní výbavě

* Pro čtyřvrstvý plazmový filtr Connect je nutné pod nástěnnou jednotkou naplánovat více prostoru (přibližně o 110 mm více).

Příslušenství

Typové označení	Popis	Množství
MAC-2470FT-E	Filtr V-Blocking	10
MAC-1300RC	Držák dálkového ovládání	15
MAC-100FT-E	Čtyřvrstvý plazmový filtr Connect	1



MUZ-FT25VGHZ

MUZ-FT35/50VGHZ



MSZ-FT25-50VGK

R32

Nástěnné jednotky Split-Inverter / chlazení nebo topení



Invertorové nástěnné jednotky MSZ-FT chlazení / topení

Označení vnitřní jednotky		MSZ-FT25VGK	MSZ-FT35VGK	MSZ-FT50VGK
Označení venkovní jednotky		MUZ-FT25VGHZ	MUZ-FT35VGHZ	MUZ-FT50VGHZ
Chlazení	chladicí výkon (kW)	2,5 (0,8–3,5)	3,5 (0,8–4,0)	5,0 (0,8–5,2)
	příkon (kW)	0,580	0,910	1,630
	SEER	8,6	8,6	7,2
	třída energetické účinnosti	A+++	A+++	A++
	oblast použití (°C)	-10~+46	-10~+46	-10~+46
Vytápění	topný výkon (kW)	3,2 (0,9–6,2)	4,0 (0,9–6,6)	5,0 (0,9–7,8)
	příkon (kW)	0,760	1,020	1,300
	SCOP	4,6	4,6	4,3
	třída energetické účinnosti	A++	A++	A+
	oblast použití (°C)	-25~+24	-25~+24	-25~+24

Označení vnitřní jednotky		MSZ-FT25VGK	MSZ-FT35VGK	MSZ-FT50VGK
Průtok vzduchu v režim vytápění (m³/h)	N / V	234 / 720	234 / 810	330 / 864
Hladina akustického tlaku v režim vytápění (dB(A))	N / V	19 / 46	19 / 49	28 / 51
Hladina akustického výkonu (dB(A))		60	60	60
Rozměry (mm)	Š / H / V	838 / 229 / 280	838 / 229 / 280	838 / 229 / 280
Hmotnost (kg)		10	10	10
Označení venkovní jednotky		MUZ-FT25VGHZ	MUZ-FT35VGHZ	MUZ-FT50VGHZ
Objemový průtok vzduchu (m³/h)		1824	2412	2412
Hladina akustického tlaku (dB(A))	chlazení / topení	46 / 49	49 / 52	51 / 54
Hladina akustického výkonu (dB(A))		60	61	64
Rozměry (mm)*	Š / H / V	800 / 285 / 550	800 / 285 / 714	800 / 285 / 714
Hmotnost (kg)		34	40	40
Údaje o chladivu				
Celková délka vedení (m)		20	30	30
Max. výškový rozdíl (m)		12	15	15
Typ chladiva / množství (kg) / max. množství (kg)		R32 / 0,85 / 1,1	R32 / 0,95 / 1,4	R32 / 0,95 / 1,4
GWP / ekvivalent CO ₂ (t) / ekvivalent CO ₂ , max. (t)		675 / 0,58 / 0,75	675 / 0,65 / 0,96	675 / 0,65 / 0,96
Množství předplněného chladiva pro (m)		7	7	7
Množství doplněného chladiva (g / m)		20	20	20
Průměr připojení chladiva Ø (mm)	kap. plyn	6 10	6 10	6 10
Elektrické parametry				
Zdroj napětí (V, fáze, Hz)		220–240, 1, 50	220–240, 1, 50	220–240, 1, 50
Provozní el. proud chlazení / topení (A)		2,8 3,6	4,1 4,6	7,3 5,8
Doporučený průřez vedení – přívod venkovní jednotky (mm²)		3 x 1,5	3 x 1,5	3 x 2,5
Doporučený průřez vedení – vnitřní jednotka / venkovní jednotka (mm²)		4 x 1,5	4 x 1,5	4 x 1,5
Doporučená velikost jištění (A)		12	16	16

* Pro výdechové lamely a proud vzduchu je nutné pod přístrojem naplánovat prostor o velikosti 100 mm.

Hladina akustického tlaku byla naměřena v chladicím režimu 1 m před a 0,8 m pod jednotkou.
Třída energetické účinnosti na stupnici od A+++ do D



Parapetní jednotka MFZ-KW

Highlights

- Hodnota koeficientu SCOP až 4,2/SEER až 8,5
- Třída energetické účinnosti až A+ / A+++
- Hladina akustického tlaku min. 19 dB(A)
- Nízké množství chladiva (standardní singlesplitová jednotka) max. 1,76 kg

Funkce Multi-flow Vane

Prostřednictvím funkce Multi-flow Vane lze proud vzduchu pomocí dvou nově navržených výstupních lamel pohodlně přizpůsobit potřebám uživatele.

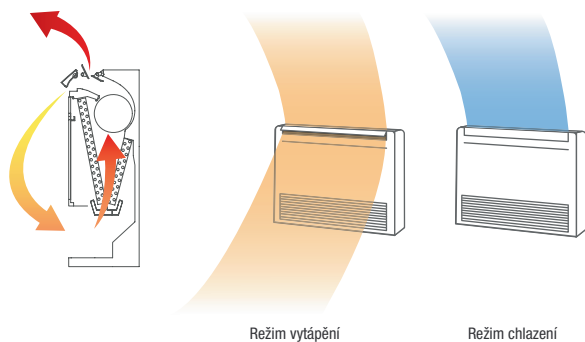

Parapetní jednotka MFZ-KW je určena speciálně pro aplikace, u kterých se pravidelně využívá provoz topení i chlazení. Lze instalovat jako radiátor blízko u země.

Funkce Multi-Flow Vane

- V topném režimu distribuuje vzduch nahoru i dolů, což zajišťuje ideální cirkulaci vzduchu v místnosti a dosažení rychlého ohřátí místnosti
- V režimu chlazení se výstup vzduchu směřuje jen nahoru, což je zárukou nejlepší možné účinnosti

Filtr

- Vzduchový filtr s vrstvou stříbrných iontů
- Filtr V-Blocking filtr pro čištění vzduchu

Flexibilní instalace

- Tři možné typy instalace: volně stojící jednotky, vestavba, zavěšení na stěnu

i-save

- Uložení preferovaného provozního režimu

Detektor úniku chladiva

- Součástí vnitřní jednotky

Hyper Heating

- 100% topný výkon až do -15 °C
- topení až do provozní teploty -25 °C
- topný kabel integrován ve venkovní jednotce

Dálkové ovládání s infračerveným přenosem s funkcí týdenního časovače v základní výbavě

Wi-Fi adaptér MELCloud (volitelné příslušenství)

Příslušenství

Typové označení	Popis	Množství
MAC-2470FT-E	Filtr V-Blocking pro MFZ-KW	10
MAC-5871F-E	Wi-Fi adaptér MELCloud	1
MAC-1300RC-E	Držák dálkového ovládání	15



MFZ-KW25 / 35VGHZ

MFZ-KW50 / 60VGHZ



MFZ-KW25-60VG

Kompaktní parapetní jednotky Split-Inverter / chlazení nebo topení



Invertorové parapetní jednotky MFZ-KW, chlazení / topení

Označení vnitřní jednotky	MFZ-KW25VG	MFZ-KW35VG	MFZ-KW50VG	MFZ-KW60VG
Označení venkovní jednotky	MUFZ-KW25VGHZ	MUFZ-KW35VGHZ	MUFZ-KW50VGHZ	MUFZ-KW60VGHZ
Chlazení				
chladič výkon (kW)	2,5 (0,7–3,6)	3,5 (0,7–4,3)	5,0 (1,0–5,8)	6,1 (1,0–6,5)
příkon (kW)	0,57	0,90	1,36	1,73
SEER	8,5	8,1	6,8	6,7
třída energetické účinnosti	A+++	A++	A++	A++
Oblast použití (°C)	-10~+46	-10~+46	-10~+46	-10~+46
Vytápění				
topný výkon (kW)	3,4 (0,2–5,1)	4,3 (0,2–6,0)	6,0 (1,2–8,4)	6,5 (1,2–9,0)
příkon (kW)	0,83	1,21	1,60	1,88
SCOP	4,1	4,1	4,2	4,1
třída energetické účinnosti	A+	A+	A+	A+
Oblast použití (°C)	-25~+24	-25~+24	-25~+24	-25~+24

Označení vnitřní jednotky	MFZ-KW25VG	MFZ-KW35VG	MFZ-KW50VG	MFZ-KW60VG
Průtok vzduchu v režim vytápění (m³/h)	N/V	306/462	444/696	462/750
Hladina akustického výkonu (dB(A))		25/25	31/35	35/35
		35/35	39/45	46/47
Hladina akustického tlaku chlazení / topení (dB(A))	nizký vysoký	49	50	56
Rozměry (mm)	Š/H/V	750/215/600	750/215/600	750/215/600
Hmotnost (kg)		15	15	15
Označení venkovní jednotky	MUFZ-KW25VGHZ	MUFZ-KW35VGHZ	MUFZ-KW50VGHZ	MUFZ-KW60VGHZ
Průtok vzduchu v režim vytápění (m³/h)		1638	1638	2778
Hladina akustického tlaku (dB(A))	chlazení/ topení	47/46	47/47	50/54
Hladina akustického výkonu (dB(A))		61	61	65
Rozměry (mm)	Š/H/V	800/285/550	800/285/550	840/330/880
Hmotnost (kg)		35	35	54
Údaje o chladivu				
Celková délka vedení (m)		20	30	30
Max. výškový rozdíl (m)		12	15	15
Typ chladiva / množství (kg) / max. množství (kg)		R32/1,00/1,26	R32/1,00/1,26	R32/1,30/1,76
GWP / ekvivalent CO ₂ (t) / ekvivalent CO ₂ max. (t)		675/0,675/0,850	675/0,675/0,850	675/0,878/1,188
Množství předplněného chladiva pro (m)		7	7	7
Množství doplněného chladiva (g / m)		20	20	20
Průměr připojení chladiva Ø (mm)	kap. plyn	6 10	6 10	6 12
Elektrické parametry				
Zdroj napětí (V, fáze, Hz)		220–240, 1, 50	220–240, 1, 50	220–240, 1, 50
Provozní el. proud (A)		3,0 3,9	4,3 5,4	6,2 7,1
Doporučený průřez vedení – přívod venkovní jednotky (mm²)		3 x 1,5	3 x 1,5	3 x 2,5
Doporučený průřez vedení – vnitřní jednotka / venkovní jednotka (mm²)		4 x 1,5	4 x 1,5	4 x 1,5
Doporučená velikost jištění (A)		10	12	16

Hladina akustického tlaku vnitřní jednotky naměřena ve vzdálenosti 1 m před jednotkou ve výšce 1 m.
Třída energetické účinnosti na stupnici od A+++ do D

Naše klimatizační jednotky, vodní chladič jednotky a tepelná čerpadla obsahují fluorované skleníkové plyny R410A, R513A, R134a, R32, R1234ze a R454B.
Další informace získáte v příslušném provozním návodu.

R32



MXZ-2F53VFHZ

MXZ-4F83VFHZ

Multisplitové inventory

Pro 2–4 vnitřní jednotky / chlazení nebo topení



Multisplitové inverterové venkovní jednotky MXZ, chlazení/topení

Označení venkovní jednotky		MXZ-2F53VFHZ	MXZ-4F83VFHZ
Chlazení	chladič výkon (kW)	5,3 (1,1–6,0)	8,3 (3,5–9,2)
	příkon (kW)	1,29	1,90
	SEER	6,8	7,3
	třída energetické účinnosti	A++	A++
	Oblast použití (°C)	-10~+46	-10~+46
Vytápění	topný výkon (kW)	6,4 (1,0–7,0)	9,0 (3,5–11,6)
	příkon (kW)	1,36	1,70
	SCOP	4,1	4,3
	třída energetické účinnosti	A+	A+
	Oblast použití (°C)	-25~+24	-25~+24

Označení venkovní jednotky		MXZ-2F53VFHZ	MXZ-4F83VFHZ
Průtok vzduchu v režimu vytápění (m³/h)		2460	4620
Hladina akustického tlaku (dB(A))	chlazení / topení	45 / 47	55 / 57
Hladina akustického výkonu (dB(A))		55	66
Rozměry (mm)	Š / H / V	950 / 330 / 796	950 / 330 / 1048
Hmotnost (kg)		61	86
Připojitelné vnitřní jednotky (počet)		2	2–4
Údaje o chladivu			
Celková délka vedení (m)*		30 / 20	70 / 25
Max. výškový rozdíl (m)		15	15
Typ chladiva / množství (kg) / max. množství (kg)		R32 / 2,4 / 2,4	R32 / 2,4 / 2,4
GWP / ekvivalent CO ₂ (t) / ekvivalent CO ₂ , max. (t)		675 / 1,62 / 1,62	675 / 1,62 / 1,62
Množství předplněného chladiva pro (m)		30	70
Množství doplněného chladiva (kg)		–	–
Průměr připojení chladiva Ø (mm)	kap. plyn	2 x 6 2 x 10	4 x 6 1 x 12 + 3 x 10
Elektrické parametry			
Zdroj napětí (V, fáze, Hz)		220–240, 1, 50	220–240, 1, 50
Provozní el. proud chlazení / topení (A)		4,1 4,4	4,1 4,4
Doporučený průřez vedení – přívod venkovní jednotky (mm²)		3 x 2,5	3 x 2,5
Doporučený průřez vedení – vnitřní jednotka / venkovní jednotka (mm²)		4 x 1,5	4 x 1,5
Max. provozní el. proud (A)		15,6	28
Doporučená velikost jištění (A)		16	30

Třída energetické účinnosti na stupnici od A+++ do D

► Poznámka: Multisplitové systémy MXZ pracují v režimu chlazení nebo topení.

R32: Kombinace jednotek v multisplitovém provozu (Hyper-Heating)

Vnitřní jednotka \ Venkovní jednotka		MXZ-2F53VFHZ ¹		MXZ-4F83VFHZ ¹	
Nástěnná jednotka	MSZ-RW25	•		•	
	MSZ-RW35	•		•	
	MSZ-RW50			•	
	MSZ-LN18VG2(W)(V)(R)(B)	•		•	
	MSZ-LN25VG2(W)(V)(R)(B)	•		•	
	MSZ-LN35VG2(W)(V)(R)(B)	•		•	
	MSZ-LN50VG2(W)(V)(R)(B)			•	
	MSZ-AY15VGKP	•		•	
	MSZ-AY20VGKP	•		•	
	MSZ-AY25VGK(P) ²	•		•	
	MSZ-AY35VGK(P) ²	•		•	
	MSZ-AY42VGK(P) ²	•		•	
	MSZ-AY50VGK(P) ²	•		•	
	MSZ-AP60VGK			•	
	MSZ-EF18VGK(W)(B)(S)	•		•	
	MSZ-EF25VGK(W)(B)(S)	•		•	
	MSZ-EF35VGK(W)(B)(S)	•		•	
	MSZ-EF42VGK(W)(B)(S)	•		•	
	MSZ-EF50VGK(W)(B)(S)	•		•	
	MSZ-FT25	•		•	
MSZ-FT35	•		•		
MSZ-FT50					
Parapetní jednotka	MFZ-KT25VG	•		•	
	MFZ-KT35VG	•		•	
	MFZ-KT50VG			•	
	SFZ-M25	•		•	
	SFZ-M35	•		•	
	SFZ-M50			•	
	SFZ-M60			•	
SFZ-M71			•		
Jednocestná podstropní kazetová jednotka	MLZ-KP25VF	•		•	
	MLZ-KP35VF	•		•	
	MLZ-KP50VF			•	
Čtyřcestná podstropní kazetová jednotka	SLZ-M15FA	•		•	
	SLZ-M25FA	•		•	
	SLZ-M35FA	•		•	
	SLZ-M50FA			•	
Potrubní jednotka	SEZ-M25DA	•		•	
	SEZ-M35DA	•		•	
	SEZ-M50DA			•	
	SEZ-M60DA			•	
	SEZ-M71DA			•	

¹ Venkovní jednotky MXZ nejsou určeny k provozu s jednou vnitřní jednotkou a potrubním připojením 1 k 1. Nainstalujte prosím alespoň dvě vnitřní jednotky.

² MSZ-AY25-50VGKP k dispozici od 1.4.2024



MR. SLIM

Klimatizační systémy pro komerční použití ve středně velkých aplikacích

OBSAH

Všeobecné informace o sérii	
Výhody a vlastnosti	76
Novinky Mr. Slim	78
Použití v technických místnostech	79
Přehled funkcí	80
Přehled vnitřních jednotek	82
Přehled venkovních jednotek	83
Vnitřní jednotky	
4-cestné kazetové jednotky (SLZ-M)	84
4-cestné kazetové jednotky (PLA-ZM/PLA-M)	86
Podstropní jednotky (PCA-M)	90
Nástěnné jednotky (PKA-M)	94
Stojanové jednotky (PSA-M)	98
Potrubní jednotky (SEZ-M)	102
Potrubní jednotky (PEAD-M/PEA-M)	104
Systémová řešení	
Vzduchové dveřní clony a tepelná čerpadla	110
Přípojovací rozhraní pro VZT jednotky	112
Produktové sady	113
Doplňující informace	
Přehled řídicích systémů	116
Doplňování chladiva	117
Multisplitový provoz a příslušenství	118
Příslušenství vnitřních jednotek	122
Příslušenství venkovních jednotek	123
Příslušenství řídicích systémů	124
Přehled příslušenství	126
Provozní podmínky, systém značení jednotek	128



Výhody a vlastnosti

Typová řada pro komerční použití

Klimatizační zařízení série Mr. Slim jsou určena do objektů středních velikostí. Mohou být instalována jako splitový systém nebo jako paralelní multisplit. Klimatizační zařízení této řady jsou energeticky úsporná s velkým výkonem a snadnou integrací do náročného prostředí.

Varianty systémů

- Rozsah výkonů od 3,5 kW do 27,0 kW pro chlazení a topení.
- Zapojení jako split nebo multisplit v paralelním uspořádání se dvěma, třemi nebo čtyřmi vnitřními jednotkami.
- Vnitřní jednotky v kazetovém, podstropním, potrubním, nástěnném a stojanovém provedení s jednoduchou montáží.
- Energeticky úsporné venkovní jednotky s funkcí tepelného čerpadla ve variantách Standard Inverter, výkonné Power Inverter a optimalizované jednotky pro vytápění Zubadan Inverter.
- Zdroj el. napětí 230 V, 1 fáze, 50 Hz nebo 400 V, 3 fáze, 50 Hz.
- Klimatizační jednotky Mr. Slim lze kombinovat s větracími jednotkami Lossnay se zpětným získáváním tepla. Tak získáte optimální systém, který nabízí kombinaci klimatizace i větrání.
- Možnost připojení k VZT jednotkám pomocí sady pro přímý výpar PAC-IF.

Výhody na první pohled

Standardní výbava:

- Vysoceúčinný filtr s dlouhou životností.
- Čerpadlo kondenzátu u všech vnitřních kazetových jednotek.
- Venkovní jednotky jsou předplněny ekologickým chladivem R410A/R32.

Funkce vytápění

Velmi vysoké COP zajišťuje vysoký topný výkon zařízení i při nízkých venkovních teplotách. Standardní zdroje tepla mohou být v mnoha případech zcela nahrazeny systémy tepelných čerpadel. Venkovní jednotky s patentovanou technologií Zubadan mají optimalizované funkce pro rychlé odtávání a díky tomu poskytují velmi stabilní teplotní komfort.

Vysoký podíl citelného výkonu u všech modelů pro použití v technických a serverových místnostech

- V nabídce jsou i speciální kombinace zařízení pro použití v technických a serverových místnostech s vnitřními jednotkami s větším výparníkem. Lze tak zajistit ještě vyšší podíl citelného výkonu i při nepřetržitém provozu a spolehlivá klimatizace je zajištěna i při nízké vlhkosti v místnosti.

Pro speciální aplikace, kdy je potřebný vysoký citelný výkon, jsou navíc k dispozici profesionální systémy. Více informací v kapitole Řešení pro IT a technické prostory **od strany 248**.

Singlesplit

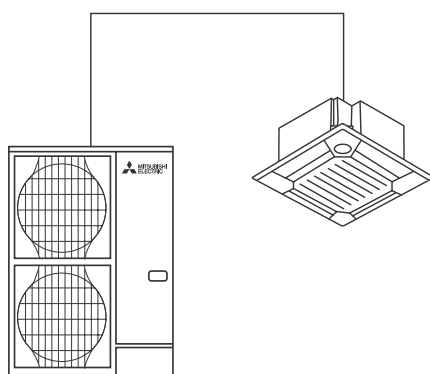

Paralelní multisplit

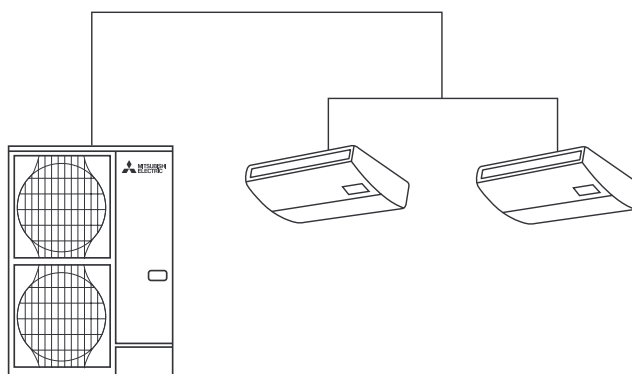

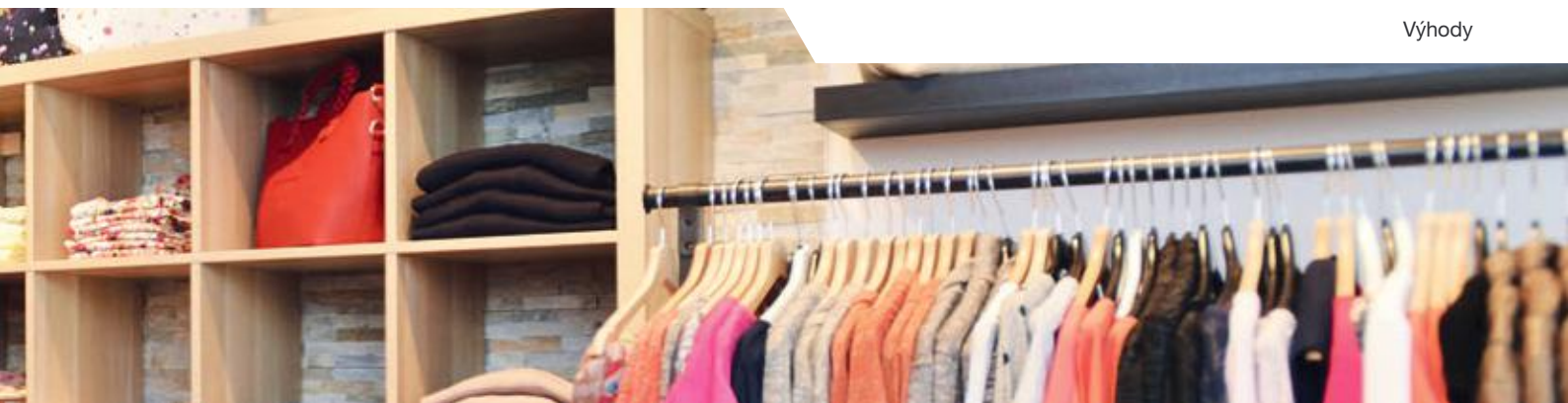

Speciální funkce

Automatické přepínání mezi chladicím a topným režimem u všech tepelných čerpadel.

- Zimní regulace zajišťuje chlazení při venkovních teplotách do $-15\text{ }^{\circ}\text{C}$ (na místě chráněném proti větru), což je důležité např. pro technické místnosti, u kterých je nutné odvádět tepelné zisky v průběhu celého roku.

Snadná montáž a údržba

- Není potřeba samostatný přívod el. napětí pro vnitřní jednotku až do velikosti P140. Elektrické napětí a datová komunikace jsou vedeny pomocí čtyřžilového kabelu z venkovní jednotky k vnitřním jednotkám.
- S venkovními jednotkami PUZ-ZM200/250YKA může délka vedení dosahovat až 120 m.

Řízení A-CONTROL

Nové řízení A-CONTROL umožňuje přímou komunikaci mezi vnitřní a venkovní jednotkou. Pomocí dálkového ovládání na vnitřní jednotce může být pohodlně zobrazeno až 180 servisních parametrů a chybových hlášení (volitelná funkce Easy Maintenance). Alternativně k systémům centrálního řízení inteligentních budov (přes LonWorks® nebo centrální řídicí systémy).

Připojení dveřních clon

Jednotky řady Power Inverter mohou být použity i k provozování systémů dveřních clon. Dveřní clony komunikují s venkovními jednotkami prostřednictvím rozhraní od Mitsubishi Electric.

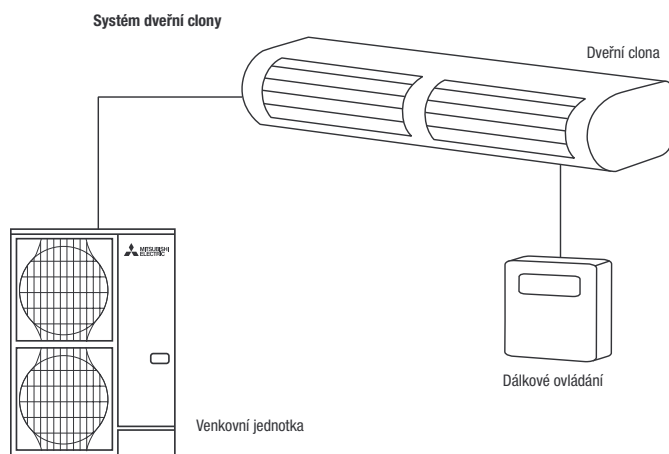

Pečeť kvality pro klimatizační zařízení

Německý Odborný svaz klimatizace budov (FGK) udělil všem splitovým jednotkám s funkcí tepelného čerpadla výrobce Mitsubishi Electric pečeť kvality pro klimatizační zařízení.

Nejdůležitější kritéria, kromě jiných, zahrnují tato:

- Špičková energetická účinnost - známku kvality mohou získat pouze invertorová zařízení.
- Garance dostupnosti náhradních dílů do dvou pracovních dnů, a to po dobu deseti let.
- Široká nabídka školení, podpora při projektování a kompletní dokumentace.
- Garantované dodržování technických údajů v katalogích, výkonové parametry v souladu s normou EN 14511 nebo EN 14825.



Tichý provoz

- Hlukově optimalizované opláštění vnitřní jednotky od 26 dB(A)
- Venkovní jednotky s tichým provozem nepotřebují žádná dodatečná zařízení na tlumení hluku, což je velkou výhodou pro hustě osídlené nebo komerční oblasti. Funkce Low Noise snižuje hladinu akustického tlaku o 3 dB(A), což odpovídá polovině pocíťované hladiny hluku.

Venkovní a vnitřní jednotky s optimalizací hluku

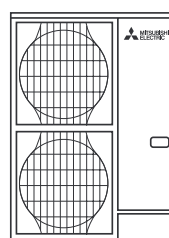
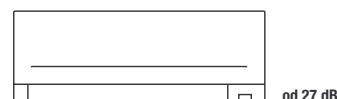

50%
hladina hluku



Novinky

Černý dekorativní panel pro 4cestné kazety

Tmavé stropy a stěny jsou velmi oblíbené a módní v gastronomických provozovnách, v hotelích, v obchodech nebo jiných prostorách, kde hraje důležitou roli design. Chtěli jsme nabídnout řešení, které ideálně zapadne do konceptu místnosti, a proto jsou nyní velké 4cestné stropní kazety k dispozici také s černou matnou povrchovou úpravou, která je k dispozici za příplatek.



Adaptér MELCloud IOT

- umožňuje připojení zařízení Mr. Slim ke službě MELCloud prostřednictvím kabelu LAN nebo integrované antény 4G
- připojení a napájení prostřednictvím CN105/CN92 vnitřní jednotky
- komunikace 4G umožňuje připojení MELCloud nezávisle na místních sítích
- včetně SIM karty a objemu dat na cca 10 let používání (v závislosti na použití)
- objemy dat lze po vyčerpání znovu doplnit zpoplatněno

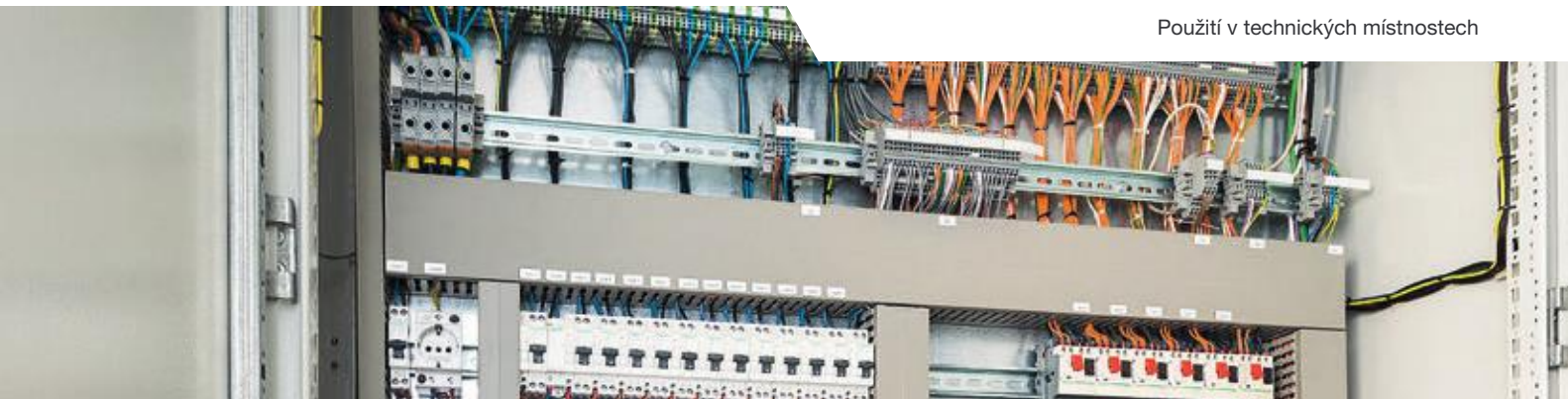

Použití v technických místnostech

Jednotky z výrobní řady Mr. Slim jsou ideální pro klimatizování technických místností.

Vysoký citelný chladicí výkon

Díky velkoplošnému tepelnému výměníku a velkým objemovým průtokům vzduchu dosahují jednotky vysokých hodnot citelného chladicího výkonu. Tím je zajištěna klimatizace i u místností s nižší vlhkostí vzduchu.

Pro instalace obzvláště náročné na vysoký citelný chladicí výkon jsou k dispozici následující kombinace venkovních jednotek Power Inverter a nástěnných či podstropních jednotek:

Funkce zálohování

S funkcí zálohování je zajištěna klimatizace i při výpadku jednoho systému.

Nastavení a monitorování

Přes externí vstupy a výstupy se dá kdykoliv zjistit provozní stav jednotek. Detaily k možnostem řízení najdete na **straně 116**.

Podrobnější informace o použití v technických místnostech najdete na **straně 248**.

Kombinace s podstropními jednotkami

Jmenovitý výkon chlazení	6,0 kW	7,1 kW	10,0 kW
Vnitřní jednotka	PCA-M71KA2	PCA-M100KA2	PCA-M125KA2
Venkovní jednotka	PUZ-ZM60VHA2	PUZ-ZM71VHA2	PUZ-ZM100YKA2
Citelný výkon	86%	90%	86%
Efektivní citelný výkon chlazení	5,2 kW	6,39 kW	8,2 kW

Podmínky měření: Venkovní teplota 35 °C, teplota v místnosti 24 °C, relativní vlhkost vzduchu 40 %

Kombinace s nástěnnými jednotkami

Jmenovitý výkon chlazení	3,5 kW	5,0 kW	6,0 kW
Vnitřní jednotka	PKA-M50LAL2	PKA-M60KAL2	PKA-M71KAL2
Venkovní jednotka	PUZ-ZM35VKA2	PUZ-ZM50VKA2	PUZ-ZM60VHA2
Citelný výkon	86%	91%	90%
Efektivní citelný výkon chlazení	3,1 kW	4,18 kW	5,49 kW

Podmínky měření: Venkovní teplota 35 °C, teplota v místnosti 24 °C, relativní vlhkost vzduchu 40 %

Funkce zálohování

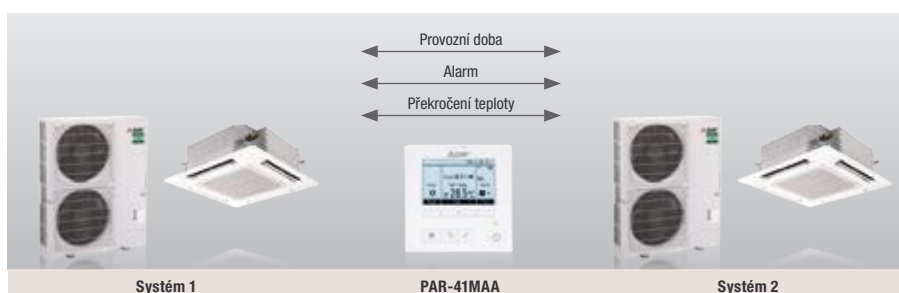

Pro zobrazení obrázku s rozměry otevřete prosím výňatek ve formátu PDF leslink.info/dimensions

Přehled funkcí



Technika		4cestná kazeta Euroastr SLZ-M		4cestná kazetová jednotka PLA-ZM/PLA-M		Podstropní jednotky PCA-M		Podstropní jednotky z nerezové oceli PCA-M HA
		Power Inverter		Power Inverter	Standard Inverter	Power Inverter	Standard Inverter	Power Inverter
Venkovní jednotky	Standard Inverter				•		•	
	Power Inverter	•		•		•		•
	Technologie Replace	•		•	•	•	•	
	Pečeť kvality pro splitové jednotky	•		•	•	•	•	•
Instalace / údržba								
Venkovní jednotky	Režim tepelného čerpadla	•		•	•	•	•	•
	Zimní regulace	•		•	•	•	•	•
	Multi-Split	•		•	• ¹	•	• ¹	•
	Restart po výpadku elektrického napětí	•		•	•	•	•	•
	Předplněno chladivem R32	•		•	•	•	•	•
	Kontrola hladiny chladiva	•		•	•	•	•	•
	2+1 Funkce zálohování ⁴	•		•	•	•	•	•
Vnitřní jednotky	Připojení čerstvého vzduchu	•		•	•	•	•	•
	Čerpadlo kondenzátu (volitelné příslušenství)	Integrováno		Integrováno	Integrováno	•	•	
Komfort								
Vnitřní jednotky	MELCloud (volitelné příslušenství)	•		•	•	•	•	•
	Zap. / vyp. časovač	•		•	•	•	•	
	Týdenní časovač	•		•	•	•	•	•
	Možnost připojení kabelového dálkového ovládání	•		•	•	•	•	•
	3D i-see Sensor (volitelné příslušenství)	•		•	•			
	Smart Defrost ⁴	•		•	•	•	•	•
	14°C chlazení ⁴			•	•	•	•	
Kvalita vzduchu								
Vnitřní jednotky	Vertikální kývání žaluzie			•	•	•	•	
	Automatická regulace ventilátoru			•	•	•	•	
	Vzduchový filtr			•	•	•	•	
	Filtr-V-Blocking	•		•	•	•	•	
	Čtyřfázový plazmový filtr Connect	• ²		• ²	• ²			
	Vysoce výkonný tukový filtr							•

1 jen pro jednotky PUZ

2 volitelné příslušenství

3 Je možná jen funkce redundance 1:1.

4 Možné pouze s PUZ-M pro standardní inventory. Pro SUZ-M není k dispozici.



Nástěnné jednotky PKA-M LAL		Nástěnné jednotky PKA-M KAL		Stojanové jednotky PSA-M		Potrubní jednotky SEZ-M	Potrubní jednotky PEAD-M		Potrubní jednotky vysokotlaké, PEA-M	
Power Inverter		Power Inverter	Standard Inverter	Power Inverter	Standard Inverter	Power Inverter	Power Inverter	Standard Inverter	Power Inverter	Standard Inverter
			•		•			•		•
•		•		•		•	•		•	
•		•	•	•	•	•	•	•	•	•
•		•	•	•	•	•	•	•	•	•
•		•	•	•	•	•	•	•	•	•
•		•	•	•	•	•	•	•	•	•
•		•	•	•	•	•	•	•	•	•
•		•	• ¹	•	•	•	•	• ¹		
•		•	•	•	•	•	•	•	•	•
•		•	•	•	•	•	•	•	•	•
•		•	•	•	•	•	•	•	•	•
•		•	•	• ³	• ³	•	•	•	•	•
•		•	•			•	•	•	•	•
•		•	•			•	Integrované	Integrované	•	•
•		•	•	•	•		•	•	•	•
•		•	•	•	•		•	•	•	•
•		•	•	•	•		•	•	•	•
•		•	•	Integrované	Integrované		•	•	•	•
•		•	•	•	•	•	•	•	•	•
•		•	•	•	•		•	•	•	•
•		•	•							
•		•	•			•	•	•		
•		•	•	•	•	•	•	•	• ²	• ²
• ²		• ²	• ²			• ²	• ²	• ²		

Podrobný popis funkcí odpovídajících jednotlivým symbolům najdete na stranách 06–09.

Vnitřní jednotky

■ Invertor chlazení a topení
 Číslo stránky

Výkonová řada	35	50	60	71	100	125	140	200	250
Chladicí výkon (kW)	3,5	5,0	6,0	7,1	10,0	12,5	14,0	19,0	22,0
Topný výkon (kW)	4,0	4,5	7,0	8,0	11,0	14,0	16,0	22,4	27,0



Venkovní jednotky

Výkonová řada	35	50	60	71	100	125	140	200	250
Chladicí výkon (kW)	3,5	5,0	6,0	7,1	10,0	12,5	14,0	19,0	22,0
Topný výkon (kW)	4,0	4,5	7,0	8,0	11,0	14,0	16,0	22,4	27,0

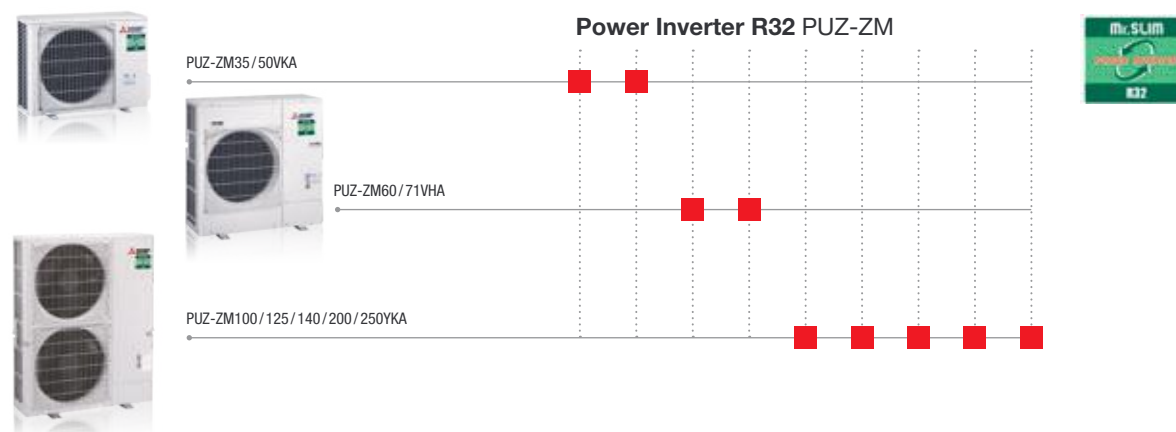
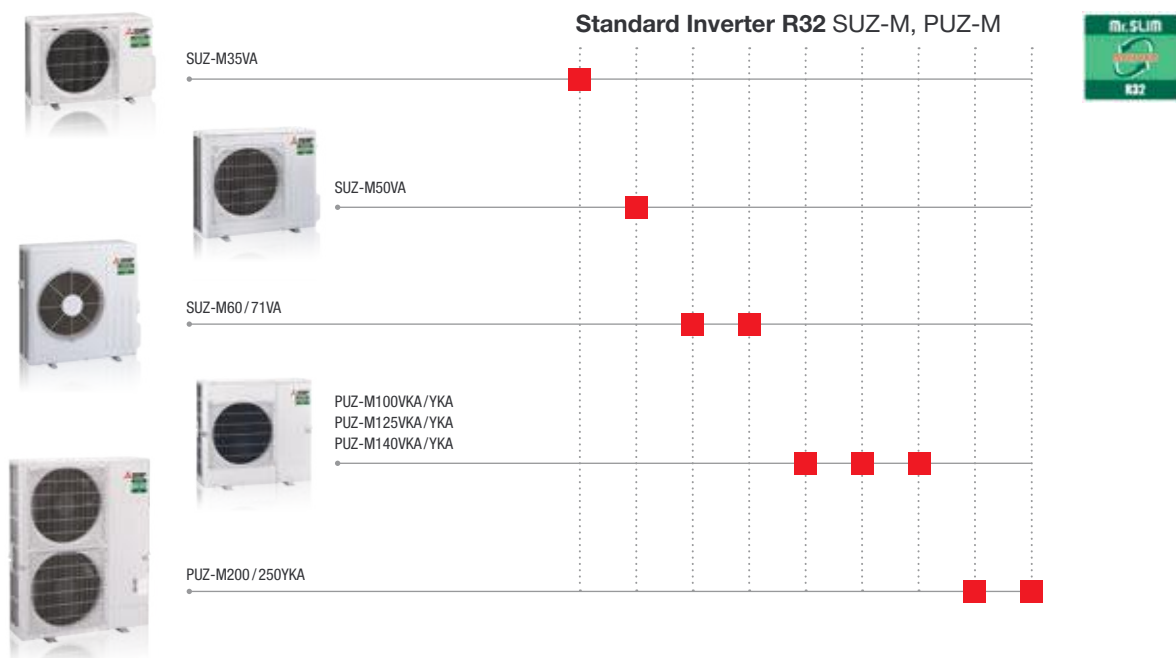



4-cestné kazetové jednotky SLZ-M

Highlights

- Hodnota koeficientu SCOP až 4,1 / SEER až 6,5
- Třída energetické účinnosti až A+ / A++
- Hladina akustického tlaku min. 24 dB(A)
- Vestavná výška 245 mm

Funkce senzor 3D i-see

Částečně obsazená místnost

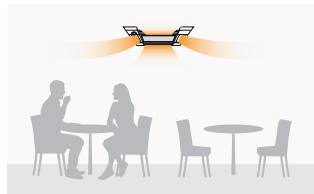

Režim úspory energie: Pokud je místnost obsazena pouze z 30 %, dojde k úpravě cílové teploty o 1 Kelvin.¹

Neobsazená místnost (po 60 minutách)

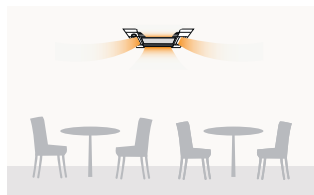

Režim úspory energie: Pokud v místnosti nejsou po dobu 60 minut žádné osoby, upraví se cílová teplota o 2 Kelvin.¹

Neobsazená místnost (Nastavitelný časový rozsah)



Automatické vypnutí: Pokud je místnost po určitou dobu prázdná, jednotka se zcela vypne. Nastavitelný časový rozsah: 60 až 180 minut.¹

¹ PAR-41MAA je vyžadováno pro všechna nastavení

Kazetové jednotky řady SLZ-M jsou inteligentním řešením klimatizace pro podhledy s EURO-rastrem. Vysoké nároky na individuální pohodlí a ambiciózní cíle ohledně úspory energie – právě to nabízejí čtyřcestné kazetové kazety SLZ-M s vyšší inteligencí.

Horizontální proud vzduchu

- Šest různých úhlů pro výdech vzduchu

Senzor 3D i-see (volitelná výbava)

- Automatická úprava výdechu vzduchu při rozpoznání přítomnosti osob
- Energetická účinnost díky rozpoznávání přítomnosti osob

Snadná montáž

- Díky speciálnímu montážnímu systému zvládne instalaci dekorativního panelu jediná osoba

Filtr

- Filtr pro čištění vzduchu
- Filtr V-Blocking (volitelné vybavení)
- Kryt s filtrem Plasma-Quad-Connect (volitelně)

Volitelně k dostání buď s IR ovladačem, nebo s nástěnným kabelovým ovladačem

Přívod čerstvého vzduchu

Wi-Fi adaptér MELCloud (volitelné příslušenství)

Integrované čerpadlo na kondenzát

- Standardně je jednotka vybavena kvalitním čerpadlem na kondenzát s dopravní výškou až 85 cm

Příslušenství

Typové označení	Popis	Množství
PAC-YT52CRA	Kabelové dálkové ovládání Kompakt	1
PAR-41MAA	Kabelové dálkové ovládání Deluxe	1
PAC-SF1ME-E	3D i-see senzor	1
MAC-587IF-E	Wi-Fi adaptér MELCloud	1
CL-HA1-A1	Adaptér MELCloud IOT	1
PAC-SK54KF-E	Filtr V-Blocking	1
SLP-2FA	Dekorační panel pro kabelové dálkové ovládání	1
SLP-2FAP	Dekorační panel pro kabelové ovládání vč. filtru PQC	1
SLP-2FALMP2	Dekorační panel pro IR dálkové ovládání vč. ovladače a vč. filtru PQC	1



PUZ-ZM35/50VKA2

PUZ-ZM60VHA2



PAR-SL101A-E



R32

SLZ-M35-60FA2

4-cestné kazetové jednotky Split-Inverter / měřítko Eurorastr / chlazení nebo topení

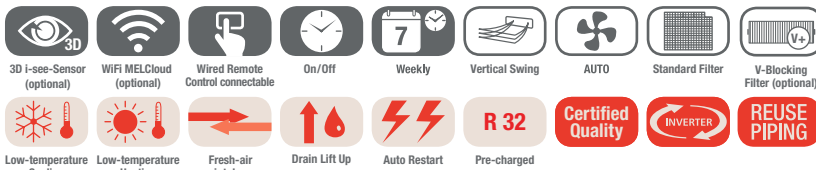

4-cestné kazetové jednotky SLZ-M, chlazení/topení

Označení vnitřní jednotky	SLZ-M35FA2	SLZ-M50FA2	SLZ-M60FA2	
Panel včetně infračerveného ovladače	SLP-2FALM2	SLP-2FALM2	SLP-2FALM2	
Označení venkovní jednotky	PUZ-ZM35VKA2	PUZ-ZM50VKA2	PUZ-ZM60VHA2	
Chlazení	chladič výkon (kW)	3,6 (1,6–4,5)	5,0 (1,0–5,2)	6,1 (1,5–6,3)
	příkon (kW)	0,8	1,31	1,64
	SEER	6,5	6,2	6,1
	třída energetické účinnosti	A++	A++	A++
	Oblast použití (°C)	-10~+46	-15~+46	-15~+46
Vytápění	topný výkon (kW)	4,1 (1,6–5,0)	5,0 (2,5–5,5)	6,4 (2,8–7,3)
	příkon (kW)	1,20	1,47	2,06
	SCOP	4,0	4,1	3,9
	třída energetické účinnosti	A+	A+	A+
	Oblast použití (°C)	-10~+24	-10~+24	-10~+24

Označení vnitřní jednotky	SLZ-M35FA2	SLZ-M50FA2	SLZ-M60FA2
Průtok vzduchu v režimu chlazení (m³/h) N/V	390/570	420/690	450/780
Hladina akustického tlaku (dB(A)) N/V	25/34	27/39	32/43
Hladina akustického výkonu (dB(A))	51	56	60
Rozměry (mm)* Š/H/V	570/570/245	570/570/245	570/570/245
Rozměry (panelu) (mm)** Š/H/V	625/625/10	625/625/10	625/625/10
Hmotnost (s panelem) (kg)	15,0 (18,0)	15,0 (18,0)	15,0 (18,0)
Označení venkovní jednotky	PUZ-ZM35VKA2	PUZ-ZM50VKA2	PUZ-ZM60VHA2
Objemový průtok vzduchu (m³/h)	2700	2700	3300
Hladina akustického tlaku (dB(A)) chlazení/topení	44/46	44/46	47/49
Hladina akustického výkonu (dB(A))	65	65	67
Rozměry (mm) Š/H/V	809/300/630	809/300/630	950/355/943
Hmotnost (kg)	46	46	67
Údaje o chladivu			
Celková délka vedení (m)	50	50	55
Max. výškový rozdíl (m)	30	30	30
Typ chladiva / množství (kg) / max. množství (kg)	R32/2,0/2,3	R32/2,0/2,3	R32/2,8/3,6
GWP / ekvivalent CO ₂ (t) / ekvivalent CO ₂ max. (t)	675/1,35/1,55	675/1,35/1,55	675/1,89/2,43
Množství předplněného chladiva pro (m)	30	30	30
Průměr připojení chladiva Ø (mm) kap. plyn	6 12	6 12	10 16
Elektrické parametry			
Zdroj napětí (V, fáze, Hz)	220–240, 1, 50	220–240, 1, 50	220–240, 1, 50
Provozní el. proud chlazení/topení (A)	3,17/3,35	4,8/5,85	5,66/6,77
Doporučená velikost jištění (A)	16	16	25

* Minimální požadovaná montážní výška.

** Viditelná výška dekorativního panelu.

Hladina akustického tlaku naměřena ve vzdálenosti 1,5 m od středu vnitřní jednotky v režimu chlazení.

Třída energetické účinnosti na stupnici od A+++ do D



4-cestné kazetové jednotky PLA-ZM/PLA-M

Highlights

- Hodnota koeficientu SCOP až 4,9/SEER až 7,6
- Třída energetické účinnosti až A++/A++
- Hlučnost od 26 dB (A)
- Vestavná výška 258 mm/298 mm

Tyto velké podstropní kazetové jednotky čtvercového tvaru mají čtyři výdechové otvory, díky nimž je možné zajistit distribuci vzduchu bez průvanu také v místnostech s nízkým stropem.

Volitelný 3D i-see senzor

- Automatický výdech vzduchu při rozpoznání přítomnosti osob
- Výborná Energetická účinnost díky rozpoznávání přítomnosti osob

Coanda efekt

- Bezprůvanová klimatizace prouděním vzduchu podél stropu

Individuálně nastavitelné lamely výdechu

Přívod čerstvého vzduchu

Volitelně s automatickým mechanismem spuštění filtru

- Snadná a časově úsporná údržba díky spuštění filtru až o 4 m pomocí dálkového ovládání

Filtr

- Filtr pro čištění vzduchu
- Vysoce výkonný filtr pro přídatné filtrování jemných prachových částic (volitelné příslušenství)
- Čtyřvrstvý plazmový filtr Connect (volitelné příslušenství)
- Filtr V-Blocking (volitelné vybavení)

Volitelné dálkové ovládání s kabelovým nebo infračerveným přenosem

Wi-Fi adaptér MELCloud (volitelné příslušenství)

Čerpadlo kondenzátu integrováno

Příslušenství

Typové označení	Popis	Množství
PAC-YT52CRA	Kabelové dálkové ovládání Kompakt	1
PAR-41MAA	Kabelové dálkové ovládání Deluxe	1
PAR-CT01MAA*	Kabelové dálkové ovládání s dotykovou obrazovkou	1
PAC-DV140EA	Opláštění pro volně zavěšené instalace	1
PAC-SE1ME-E	3D i-see senzor	1
PLP-6EAJ	Dekorační panel s funkcí spuštění filtru	1
PAC-SH59KF-E	Vysoce výkonný filtr (vyžaduje PAC-SJ41TM-E)	1
MAC-587IF-E	Wi-Fi adaptér MELCloud	1
CL-HA1-A1	Adaptér MELCloud IOT	1
PAC-SJ41TM-E	Filtrační komora pro vysoce výkonný filtr	1
PAC-SK51FT-E	Čtyřvrstvý plazmový filtr Connect	1
PAC-SK53KF-E	Filtr V-Blocking	1
PAC-SK36HK-E**	Izolační sada pro chlazení na 14 °C	1

* K dostání ve více provedeních. Další informace najdete v kapitole Řídící systémy

** Chlazení do 14 °C (Při montáži do mezistropů je navíc PAC-SK36HK-E)

Volitelný i-see senzor



Dekorač. panel PLP-6EAB



Navíjecí zařízení pro spuštění filtru

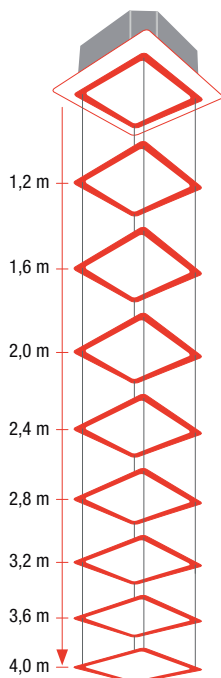





R32

PLA-ZM35-140EA2



PUZ-ZM35/50VKA2



PUZ-ZM60/71VHA2



PUZ-ZM100-140VKA/YKA2

4-cestné kazetové jednotky

Singlesplitové jednotky/Power Inverter/chlazení nebo topení

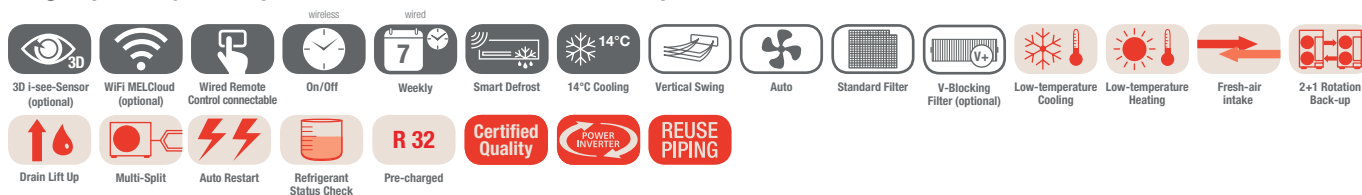

4-cestné kazetové jednotky PLA-ZM, chlazení/topení, dálkové ovládání není součástí dodávky

Označení vnitřní jednotky	PLA-ZM35EA2	PLA-ZM50EA2	PLA-ZM60EA2	PLA-ZM71EA2	PLA-ZM100EA2	PLA-ZM125EA2	PLA-ZM140EA2
Dekorač. panel pro kabelové dálkové ovládání*	PLP-6EA	PLP-6EA	PLP-6EA	PLP-6EA	PLP-6EA	PLP-6EA	PLP-6EA
Dekorač. panel (černý) pro kabelové dálkové ovládání *	PLP-6EAB	PLP-6EAB	PLP-6EAB	PLP-6EAB	PLP-6EAB	PLP-6EAB	PLP-6EAB
Dekorač. panel pro infračervené dálkové ovládání	PLP-6EALM2	PLP-6EALM2	PLP-6EALM2	PLP-6EALM2	PLP-6EALM2	PLP-6EALM2	PLP-6EALM2
Označení venkovní jednotky	PUZ-ZM35VKA2	PUZ-ZM50VKA2	PUZ-ZM60VHA2	PUZ-ZM71VHA2	PUZ-ZM100YKA2	PUZ-ZM125YKA2	PUZ-ZM140YKA2
Chlazení	chladič. výkon (kW)	3,6 (1,6–4,5)	5,0 (2,3–5,6)	6,1 (2,7–6,5)	7,1 (3,3–8,1)	9,5 (4,9–11,4)	12,5 (5,5–14,0)
	příkon (kW)	0,71	1,11	1,45	1,65	2,07	3,38
	SEER	7,5	7,6	7,2	7,6	7,5	7,2
	třída energetické účinnosti	A++	A++	A++	A++	A++	A++
	Oblast použití (°C)	-15~+46	-15~+46	-15~+46	-15~+46	-15~+46	-15~+46
Vytápění	topný výkon (kW)	4,1 (1,6–5,2)	6,0 (2,5–7,3)	7,0 (2,8–8,2)	8,0 (3,5–10,2)	11,2 (4,5–14,0)	14,0 (5,0–16,0)
	příkon (kW)	0,82	1,36	1,71	1,82	2,60	3,67
	SCOP	4,7	4,9	4,6	4,8	4,8	4,7
	třída energetické účinnosti	A++	A++	A++	A++	A++	A++
	Oblast použití (°C)	-11~+21	-11~+21	-20~+21	-20~+21	-20~+21	-20~+21

Označení vnitřní jednotky	PLA-ZM35EA2	PLA-ZM50EA2	PLA-ZM60EA2	PLA-ZM71EA2	PLA-ZM100EA2	PLA-ZM125EA2	PLA-ZM140EA2
Objemový průtok vzduchu (m³/h)	N/S1/S2/V	660/780/900/960	720/840/960/1080	720/840/960/1080	1020/1140/1260/1380	1140/1320/1500/1680	1260/1440/1560/1740
Hladina akustického tlaku (dB(A))	N/V	26/31	27/32	27/32	28/36	31/40	33/41
Hladina akustického výkonu (dB(A))	N/V	51	54	54	57	61	62
Rozměry (panelu) (mm)**	Š/H/V	840 (950)/840 (950)/258 (40)	840 (950)/840 (950)/258 (40)	840 (950)/840 (950)/258 (40)	840 (950)/840 (950)/258 (40)	840 (950)/840 (950)/298 (40)	840 (950)/840 (950)/298 (40)
Hmotnost (s panelem) (kg)		21 (26)	21 (26)	21 (26)	24 (29)	26 (31)	26 (31)
Označení venkovní jednotky	PUZ-ZM35VKA2	PUZ-ZM50VKA2	PUZ-ZM60VHA2	PUZ-ZM71VHA2	PUZ-ZM100YKA2	PUZ-ZM125YKA2	PUZ-ZM140YKA2
Objemový průtok vzduchu (m³/h)		2700	2700	3300	3300	6600	7200
Hladina akustického tlaku (dB(A))	chlazení/topení	44/46	44/46	47/49	47/49	49/51	50/52
Hladina akustického výkonu (dB(A))		65	65	67	67	69	70
Rozměry (mm)	Š/H/V	809/300/630	809/300/630	950/355/943	950/355/943	1.050/370/1.338	1.050/370/1.338
Hmotnost (kg)		46	46	67	67	111	114
Údaje o chladivu							
Celková délka vedení (m)		50	50	55	55	100	100
Max. výškový rozdíl (m)		30	30	30	30	30	30
Typ chladiva / množství (kg) / max. množství (kg)		R32/2,0/2,3	R32/2,0/2,3	R32/2,8/3,6	R32/2,8/3,6	R32/3,6/6,0	R32/3,6/6,0
GWP / ekvivalent CO ₂ (t) / ekvivalent CO ₂ max. (t)		675/1,35/1,55	675/1,35/1,55	675/1,89/2,43	675/1,89/2,43	675/2,43/4,05	675/2,43/4,05
Množství předplněného chladiva pro (m)		30	30	30	30	40	40
Průměr připojení chladiva Ø (mm)	kap. plyn	6	6	10	10	10	10
		12	12	16	16	16	16
Elektrické parametry							
Zdroj napětí (V, fáze, Hz)		220–240, 1, 50	220–240, 1, 50	220–240, 1, 50	220–240, 1, 50	380–415, 3+N, 50	380–415, 3+N, 50
Provozní el. proud chlazení/topení (A)		3,17/3,35	4,8/5,85	5,66/6,77	6,7/7,46	3,08/3,74	4,91/5,36
Doporučená velikost jističe (A)		16	16	25	25	16	16

* Dálkové ovládání není součástí dodávky

** Viditelná výška dekoračního panelu.

Hladina akustického tlaku naměřena ve vzdálenosti 1,5 m od středu vnitřní jednotky v režimu chlazení. Venkovní jednotky 100/125/140 lze na přání dodat také ve variantě s jednofázovým napájením 230 V. Třída energetické účinnosti na stupnici od A+++ do D

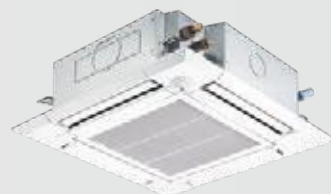

R32

SUZ-M35VA

SUZ-M50VA

SUZ-M60/71VA

PUZ-M100-140VKA2/YKA2

PLA-M35-140EA2

4-cestné kazetové jednotky Split/Standard Inverter/chlazení nebo topení



4-cestné kazetové jednotky PLA-M, chlazení/topení, dálkové ovládání není součástí dodávky

Označení vnitřní jednotky	PLA-M35EA2	PLA-M50EA2	PLA-M60EA2	PLA-M71EA2	PLA-M100EA2	PLA-M125EA2	PLA-M140EA2
Dekorač. panel pro kabelové dálkové ovládání**	PLP-6EA	PLP-6EA	PLP-6EA	PLP-6EA	PLP-6EA	PLP-6EA	PLP-6EA
Dekorač. panel (černý) pro kabelové dálkové ovládání**	PLP-6EAB	PLP-6EAB	PLP-6EAB	PLP-6EAB	PLP-6EAB	PLP-6EAB	PLP-6EAB
Dekorač. panel pro infračervené dálkové ovládání	PLP-6EALM2	PLP-6EALM2	PLP-6EALM2	PLP-6EALM2	PLP-6EALM2	PLP-6EALM2	PLP-6EALM2
Označení 230 V venkovní jednotky	SUZ-M35VA	SUZ-M50VA	SUZ-M60VA	SUZ-M71VA	PUZ-M100VKA2	PUZ-M125VKA2	PUZ-M140VKA2
Označení 400 V venkovní jednotky	-	-	-	-	PUZ-M100YKA2	PUZ-M125YKA2	PUZ-M140YKA2
Chlazení							
chladič výkon (kW)	3,6 (0,8-3,9)	5,5 (1,2-5,6)	6,1 (1,6-6,3)	7,1 (2,2-8,1)	9,5 (4,0-10,6)	12,1 (5,8-13,0)	13,4 (5,8-14,1)
příkon (kW)	0,90	1,61	1,840	1,91	2,71	4,01	4,96
SEER	7,4	6,7	6,6	7,5	7,0	-	-
třída energetické účinnosti	A++	A++	A++	A++	A++	-	-
Oblast použití (°C)	-10 ~ +46	-15 ~ +46	-15 ~ +46	-15 ~ +46	-15 ~ +46	-15 ~ +46	-15 ~ +46
Vytápění							
topný výkon (kW)	4,1 (1,0-5,0)	6,0 (1,5-7,2)	7,0 (1,6-8,0)	8,0 (2,0-10,2)	11,2 (2,8-12,5)	13,5 (4,1-15,0)	15 (4,2-15,8)
příkon (kW)	0,97	1,73	1,84	2,21	3,01	3,63	4,39
SCOP	4,7	4,1	4,4	4,5	4,6	-	-
třída energetické účinnosti	A+	A+	A+	A++	A++	-	-
Oblast použití (°C)	-10 ~ +24	-10 ~ +24	-10 ~ +24	-10 ~ +24	-15 ~ +21	-15 ~ +21	-15 ~ +21

Označení vnitřní jednotky	PLA-M35EA2	PLA-M50EA2	PLA-M60EA2	PLA-M71EA2	PLA-M100EA2	PLA-M125EA2	PLA-M140EA2
Objemový průtok vzduchu (m³/h)	N/S1/S2/V 660/780/900/960	720/840/960/1080	720/840/960/1080	840/1020/1140/1260	1140/1380/1560/1740	1260/1500/1680/1860	1440/1560/1740/1920
Hladina akustického tlaku (dB(A))	N/S1/S2/V 26/28/29/31	27/29/31/32	27/29/31/32	28/30/32/34	31/34/37/40	33/37/41/44	36/39/42/44
Hladina akustického výkonu (dB(A))	51	54	54	56	61	65	65
Rozměry (panelu) (mm)*	Š/H/V 840 (950)/840 (950)/258 (40)	840 (950)/840 (950)/258 (40)	840 (950)/840 (950)/258 (40)	840 (950)/840 (950)/258 (40)	840 (950)/840 (950)/298 (40)	840 (950)/840 (950)/298 (40)	840 (950)/840 (950)/298 (40)
Hmotnost (s panelem) (kg)	19 (24)	19 (24)	21 (26)	21 (26)	24 (29)	26 (31)	26 (31)
Označení venkovní jednotky	SUZ-M35VA	SUZ-M50VA	SUZ-M60VA	SUZ-M71VA	PUZ-M100VKA/YKA2	PUZ-M125VKA/YKA2	PUZ-M140VKA/YKA2
Objemový průtok vzduchu chlazení/topení (m³/h)	2058/1962	2748/2622	3006/3006	3006/3006	4740/4740	5160/5520	5160/5520
Hladina akustického tlaku (dB(A)) chlazení/topení	48/48	48/49	49/51	49/51	51/54	54/56	55/57
Hladina akustického výkonu (dB(A))	59	64	65	66	70	72	73
Rozměry (mm)	Š/H/V 800/285/550	800/285/714	840/330/880	840/330/880	1.050/330/981	1.050/330/981	1.050/330/981
Hmotnost 230V/400V (kg)	35/-	41/-	54/-	55/-	76/78	84/85	84/85

Údaje o chladivu							
Celková délka vedení (m)	20	30	30	30	55	65	65
Max. výškový rozdíl (m)	12	30	30	30	30	30	30
Typ chladiva / množství (kg) / max. množství (kg)	R32/0,90/1,16	R32/1,20/1,66	R32/1,25/1,71	R32/1,45/2,37	R32/3,10/4,10	R32/3,60/5,00	R32/3,60/5,00
GWP / ekvivalent CO ₂ (t) / ekvivalent CO ₂ max. (t)	675/0,61/0,78	675/0,81/1,12	675/0,84/1,15	675/0,98/1,60	675/2,09/2,77	675/2,43/3,38	675/2,43/3,38
Množství předplněného chladiva pro (m)	7	7	7	7	30	30	30
Průměr připojení chladiva Ø (mm)	kap. plyn	6	6	6	10	10	10
		10	12	16	16	16	16
Elektrické parametry							
Zdroj napětí 230 V (V, fáze, Hz)	220-240, 1, 50	220-240, 1, 50	220-240, 1, 50	220-240, 1, 50	220-240, 1, 50	220-240, 1, 50	220-240, 1, 50
Zdroj napětí 400 V (V, fáze, Hz)	-	-	-	-	380-415, 3+N, 50	380-415, 3+N, 50	380-415, 3+N, 50
Provozní el. proud 230 V chlazení/topení (A)	4,77/4,97	7,0/6,6	8,71/10,11	10,81/10,41	12,26/12,62	17,37/16,74	22,48/21,31
Provozní el. proud 400 V chlazení/topení (A)	-	-	-	-	4,78/5,05	6,18/6,09	7,92/7,58
Doporučená velikost jištění 230 V (A)	10	20	20	20	32	32	40
Doporučená velikost jištění 400 V (A)	-	-	-	-	16	16	16

* Viditelná výška dekoračního panelu.

** Dálkové ovládání není součástí dodávky

*** Funkce jsou k dispozici pouze v kombinaci s PUZ

Hladina akustického tlaku naměřená ve vzdálenosti 1,5 m pod vnitřní jednotkou.
Třída energetické účinnosti na stupnici od A+++ do D

Naše klimatizační jednotky, vodní chladič jednotky a tepelná čerpadla obsahují fluorované sklenkové plyny R410A, R513A, R134a, R32, R1234ze a R454B.
Další informace získáte v příslušném provozním návodu.



Podstropní jednotky PCA-M

Highlights

- Hodnota koeficientu SCOP až 4,4/SEER až 6,7
- Třída energetické účinnosti až A+/A++
- Hlučnost od 31 dB (A)

Tato univerzálně použitelná podstropní jednotka je díky dobré distribuci vzduchu a vysokému citelnému výkonu obzvláště vhodná do technických místností. K tomuto účelu jsou k dispozici speciální kombinace s citelným výkonem až 100 %.

Podrobné informace k instalaci v technických místnostech jsou uvedeny v kapitole Řešení pro IT zařízení a technické prostory

Filtr

- Filtr s dlouhou životností
- Volitelný vysoce účinný filtr (volitelně pro PCA-M**KA)
- Vysoce výkonný filtr olejové mlhy (jen PCA-M**HA)
- Filtr V-Blocking (volitelně pro PCA-M**KA)

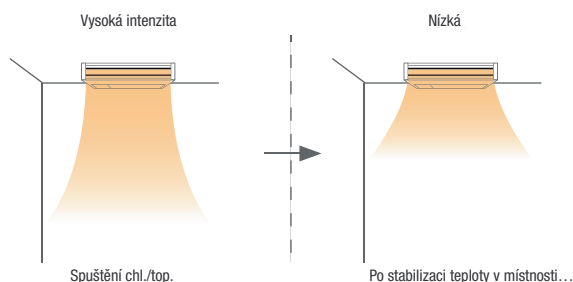

Podstropní jednotka PCA-M71HA (nerezová ocel)

- Výkon 7,1 kW
- Odolné opláštění z nerezové oceli
- Vysoce výkonný tukový filtr (12 ks v balení)
- Snadné čištění

Podstropní jednotka PCA-M**KA

- Funkce redundance 2+1 (s PUZ)
- Velký dosah
- Vysoký citelný chladicí výkon se speciálními kombinacemi (viz kapitola Použití pro výpočetní techniku a technické prostory)
- Režim pro vysoké/nízké stropy pro ideální proud vzduchu ve výšce (do 4,2 m) nebo v nízkých prostorách
- Automatický restart po výpadku elektrického proudu
- Chlazení do požadované hodnoty 14 °C (jen s PUZ)
- Moderní opláštění v čistě bílé barvě
- Výška jen 23 cm

Možnost připojení čerstvého vzduchu

Volitelné dálkové ovládání s kabelovým nebo infračerveným přenosem

Wi-Fi adaptér MELCloud (volitelné příslušenství)

Příslušenství

Typové označení	Popis	Množství
PAR-41MAA	Kabelové dálkové ovládání Deluxe	1
PAR-SL101A-E**	Infračervené ovládání	1
PAC-SJ_DM-E*	Čerpadlo kondenzátu pro PCA-M KA	1
PAC-SH_KF-E*	High-Efficiency Filter	1
PAC-SG38KF-E	Vysoce výkonný filtr proti olejové mlze (náhradní filtr pro PCA-M HA)	12
MAC-587IF-E	Wi-Fi adaptér MELCloud	1
CL-HA1-A1	Adaptér MELCloud IOT	1
PAC-SK55KF-E	Filtr V-Blocking pro PCA-M35/50KA	1
PAC-SK56KF-E	Filtr V-Blocking pro PCA-M60/71KA	1
PAC-SK57KF-E	Filtr V-Blocking pro PCA-M100/125/140KA	1

* Může se lišit podle konstrukční velikosti jednotky. Podrobné informace o příslušenství najdete na konci této kapitoly.

** Pro použití IR ovladače je nutné doplnit IR přijímač PAR-SA9CA-E.



PUZ-ZM35/50VKA2

PUZ-ZM60/71VHA2

PUZ-ZM100-140VKA/YKA2

PCA-M35-140KA2

Podstropní jednotky

Singlesplitové jednotky/Power Inverter/chlazení nebo topení

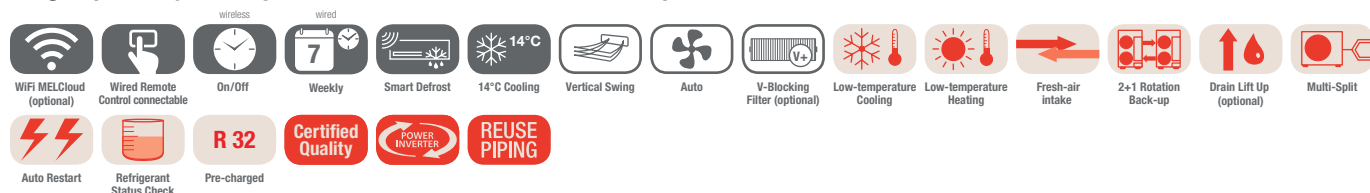

PCA-M - podstropní jednotky, chlazení/topení, dálkové ovládání není součástí dodávky

Označení vnitřní jednotky	PCA-M35KA2	PCA-M50KA2	PCA-M60KA2	PCA-M71KA2	PCA-M100KA2	PCA-M125KA2	PCA-M140KA2
Označení venkovní jednotky	PUZ-ZM35VKA2	PUZ-ZM50VKA2	PUZ-ZM60VHA2	PUZ-ZM71VHA2	PUZ-ZM100YKA2	PUZ-ZM125YKA2	PUZ-ZM140YKA2
Chlazení	chladič výkon (kW)	3,6 (1,6–4,5)	5,0 (2,3–5,6)	6,1 (2,7–6,7)	7,1 (3,3–8,1)	9,5 (4,9–11,4)	12,5 (5,5–14,0)
	příkon (kW)	0,83	1,25	1,52	1,83	2,32	3,85
	SEER	6,4	6,7	6,5	6,7	6,3	6,1
	třída energetické účinnosti	A++	A++	A++	A++	A++	–
	Oblast použití (°C)	–15~+46	–15~+46	–15~+46	–15~+46	–15~+46	–15~+46
Vytápění	topný výkon (kW)	4,1 (1,6–5,2)	5,5 (2,5–6,6)	7,0 (2,8–8,2)	8,0 (3,5–10,2)	11,2 (4,5–14,0)	14,0 (5,0–16,0)
	příkon (kW)	1,02	1,36	1,75	2,16	3,02	3,95
	SCOP	4,0	4,2	4,1	4,2	4,3	4,4
	třída energetické účinnosti	A+	A+	A+	A+	A+	–
	Oblast použití (°C)	–11~+21	–11~+21	–20~+21	–20~+21	–20~+21	–20~+21

Označení vnitřní jednotky	PCA-M35KA2	PCA-M50KA2	PCA-M60KA2	PCA-M71KA2	PCA-M100KA2	PCA-M125KA2	PCA-M140KA2
Objemový průtok vzduchu (m³/h)	N/S1/S2/V	600/660/720/840	600/660/780/900	900/960/1020/1140	960/1020/1080/1200	1320/1440/1560/1680	1380/1500/1620/1740
Hladina akustického tlaku (dB(A))	N/V	31/39	32/40	33/40	35/41	37/43	39/45
Hladina akustického výkonu (dB(A))		60	60	60	63	65	68
Rozměry (mm)	Š/H/V	960/680/230	960/680/230	1.280/680/230	1.280/680/230	1.600/680/230	1.600/680/230
Hmotnost (kg)		25	26	32	32	37	40
Označení venkovní jednotky	PUZ-ZM35VKA2	PUZ-ZM50VKA2	PUZ-ZM60VHA2	PUZ-ZM71VHA2	PUZ-ZM100YKA2	PUZ-ZM125YKA2	PUZ-ZM140YKA2
Objemový průtok vzduchu (m³/h)		2700	2700	3300	3300	6600	7200
Hladina akustického tlaku (dB(A))	chlazení/topení	44/46	44/46	47/49	47/49	49/51	50/52
Hladina akustického výkonu (dB(A))		65	65	67	67	69	70
Rozměry (mm)	Š/H/V	809/300/630	809/300/630	950/355/943	950/355/943	1.050/370/1.338	1.050/370/1.338
Hmotnost (kg)		46	46	67	67	111	114
Údaje o chladivu							
Celková délka vedení (m)		50	50	55	55	100	100
Max. výškový rozdíl (m)		30	30	30	30	30	30
Typ chladiva / množství (kg) / max. množství (kg)		R32/2,0/2,3	R32/2,0/2,3	R32/2,8/3,6	R32/2,8/3,6	R32/3,6/6,0	R32/3,6/6,0
GWP / ekvivalent CO₂ (t) / ekvivalent CO₂ max. (t)		675/1,35/1,55	675/1,35/1,55	675/1,89/2,43	675/1,89/2,43	675/2,43/4,05	675/2,43/4,05
Množství předplněného chladiva pro (m)		30	30	30	30	40	40
Průměr připojení chladiva Ø (mm)	kap.	6	6	10	10	10	10
	plyn	12	12	16	16	16	16
Elektrické parametry							
Zdroj napětí (V, fáze, Hz)		220–240, 1, 50	220–240, 1, 50	220–240, 1, 50	220–240, 1, 50	380–415, 3+N, 50	380–415, 3+N, 50
Provozní el. proud chlazení/topení (A)		3,17/3,35	4,8/5,85	5,66/6,77	6,7/7,46	3,08/3,74	4,91/5,36
Doporučená velikost jištění (A)		16	16	25	25	16	16

Hladina akustického tlaku měřená ve vzdálenosti 1 m před a 1 m pod jednotkou.
Venkovní jednotky 100/125/140 lze na přání dodat také ve variantě s jednofázovým napájením 230 V.
Třída energetické účinnosti na stupnici od A+++ do D



PCA-M35-140KA2



SUZ-M35VA



SUZ-M50VA



SUZ-M60/71VA



PUZ-M100-140VKA/YKA2

Podstropní jednotky Split/Standard Inverter/chlazení nebo topení

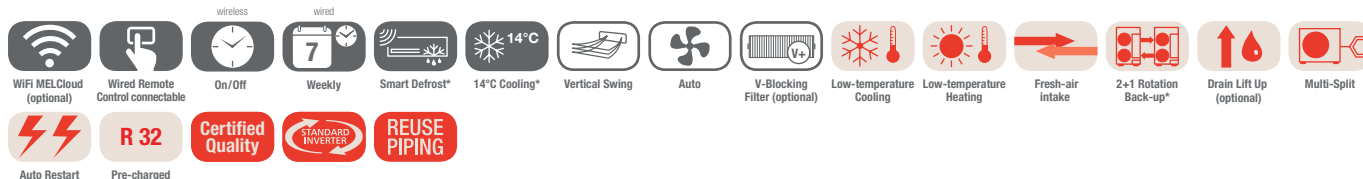

PCA-M - podstropní jednotky, chlazení/topení, dálkové ovládání není součástí dodávky

Označení vnitřní jednotky	PCA-M35KA2	PCA-M50KA2	PCA-M60KA2	PCA-M71KA2	PCA-M100KA2	PCA-M125KA2	PCA-M140KA2
Označení 230 V venkovní jednotky	SUZ-M35VA	SUZ-M50VA	SUZ-M60VA	SUZ-M71VA	PUZ-M100VKA2	PUZ-M125VKA2	PUZ-M140VKA2
Označení 400 V venkovní jednotky	-	-	-	-	PUZ-M100YKA2	PUZ-M125YKA2	PUZ-M140YKA2
Chlazení							
chladič výkon (kW)	3,6 (0,8-3,9)	5,0 (1,5-5,6)	6,1 (1,6-6,3)	7,1 (2,2-8,1)	9,5 (4,0-10,6)	12,1 (5,7-13,0)	13,4 (5,7-14,1)
příkon (kW)	0,90	1,51	1,64	1,97	2,94	4,01	5,36
SEER	6,3	6,0	6,4	6,5	6,0	-	-
třída energetické účinnosti	A++	A+	A++	A++	A+	-	-
Oblast použití (°C)	-10~+46	-15~+46	-15~+46	-15~+46	-15~+46	-15~+46	-15~+46
Vytápění							
topný výkon (kW)	4,1 (1,0-5,0)	6,0 (1,5-7,2)	7,0 (1,6-8,0)	8,0 (2,0-10,2)	11,2 (2,8-12,5)	13,5 (4,1-15,0)	15,0 (4,2-15,8)
příkon (kW)	1,02	1,61	1,75	2,21	3,28	3,95	4,28
SCOP	4,0	4,1	4,1	4,1	-	-	-
třída energetické účinnosti	A+	A+	A+	A+	A+	-	-
Oblast použití (°C)	-10~+24	-10~+24	-10~+24	-10~+24	-15~+21	-15~+21	-15~+21

Označení vnitřní jednotky	PCA-M35KA2	PCA-M50KA2	PCA-M60KA2	PCA-M71KA2	PCA-M100KA2	PCA-M125KA2	PCA-M140KA2
Objemový průtok vzduchu (m³/h)	N/S1/S2/V 600/660/720/ 840	600/660/780/ 900	900/960/1020/ 1140	960/1020/1080/ 1200	1320/1440/1560/ 1680	1380/1500/1620/ 1740	1440/1560/1740/ 1920
Hladina akustického tlaku (dB(A))	N/S1/S2/V 31/33/36/39	32/34/37/40	33/35/37/40	35/37/39/41	37/39/41/43	39/41/43/45	41/43/45/48
Hladina akustického výkonu (dB(A))	60	60	60	62	63	65	68
Rozměry (mm)	Š/H/V 960/680/230	960/680/230	1.280/680/230	1.280/680/230	1.600/680/230	1.600/680/230	1.600/680/230
Hmotnost (kg)	25	26	32	32	37	38	40
Označení venkovní jednotky	SUZ-M35VA	SUZ-M50VA	SUZ-M60VA	SUZ-M71VA	PUZ-M100VKA/YKA2	PUZ-M125VKA/YKA2	PUZ-M140VKA/YKA2
Objemový průtok vzduchu chlazení/topení (m³/h)	2058/1962	2748/2622	3006/3006	3006/3006	4740/4740	5160/5520	5160/5520
Hladina akustického tlaku (dB(A))	chlazení/topení 48/48	48/49	49/51	49/51	51/54	54/56	55/57
Hladina akustického výkonu (dB(A))	59	64	65	66	70	72	73
Rozměry (mm)	Š/H/V 800/285/550	800/285/714	840/330/880	840/330/880	1.050/330/981	1.050/330/981	1.050/330/981
Hmotnost 230V/400V (kg)	35/-	41/-	54/-	55/-	76/78	84/85	84/85
Údaje o chladivu							
Celková délka vedení (m)	20	30	30	30	55	65	65
Max. výškový rozdíl (m)	12	30	30	30	30	30	30
Typ chladiva / množství (kg) / max. množství (kg)	R32/0,90/1,16	R32/1,20/1,66	R32/1,25/1,71	R32/1,45/2,37	R32/3,10/4,10	R32/3,60/5,00	R32/3,60/5,00
GWP / ekvivalent CO₂ (t) / ekvivalent CO₂ max. (t)	675/0,61/0,78	675/0,81/1,12	675/0,84/1,15	675/0,98/1,60	675/2,09/2,77	675/2,43/3,38	675/2,43/3,38
Množství předplněného chladiva pro (m)	7	7	7	7	30	30	30
Průměr připojení chladiva Ø (mm)	kap. 6	6	6	10	10	10	10
	plyn 10	12	16	16	16	16	16
Elektrické parametry							
Zdroj napětí 230 V (V, fáze, Hz)	220-240, 1, 50	220-240, 1, 50	220-240, 1, 50	220-240, 1, 50	220-240, 1, 50	220-240, 1, 50	220-240, 1, 50
Zdroj napětí 400 V (V, fáze, Hz)	-	-	-	-	380-415, 3+N, 50	380-415, 3+N, 50	380-415, 3+N, 50
Provozní el. proud 230 V chlazení/topení (A)	4,77/4,97	7,0/6,6	8,71/10,11	10,81/10,41	12,26/12,62	17,37/16,74	22,48/21,31
Provozní el. proud 400 V chlazení/topení (A)	-	-	-	-	4,78/5,05	6,18/6,09	7,92/7,58
Doporučená velikost jističe 230 V (A)	10	20	20	20	32	32	40
Doporučená velikost jističe 400 V (A)	-	-	-	-	16	16	16

* Funkce jsou k dispozici pouze v kombinaci s PUZ

Hladina akustického tlaku měřená ve vzdálenosti 1 m před a 1 m pod jednotkou.
Třída energetické účinnosti na stupnici od A+++ do D



PUZ-ZM71VHA2



PCA-M71HA2

R32

Podstropní jednotky z nerezové oceli Singlesplitové jednotky/Power Inverter/ chlazení nebo topení

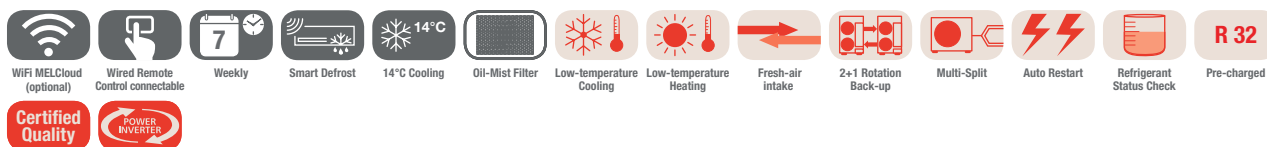

Podstropní jednotky z nerezové oceli PCA-M, chlazení/topení, dálkové ovládání není součástí dodávky

Označení vnitřní jednotky		PCA-M71HA2
Označení venkovní jednotky		PUZ-ZM71VHA2
Chlazení	chladič výkon (kW)	7,1 (3,3–8,1)
	příkon (kW)	2,02
	SEER	5,6
	třída energetické účinnosti	A+
	Oblast použití (°C)	–15~+46
Vytápění	topný výkon (kW)	7,6 (3,5–10,2)
	příkon (kW)	2,17
	SCOP	3,9
	třída energetické účinnosti	A
	Oblast použití (°C)	–20~+21

Označení vnitřní jednotky		PCA-M71HA2
Objemový průtok vzduchu (m ³ /h)	N/V	960/1080
Hladina akustického tlaku (dB(A))	N/V	37/39
Hladina akustického výkonu (dB(A))		57
Rozměry (mm)	Š/H/V	1.136/650/280
Hmotnost (kg)		42
Označení venkovní jednotky		PUZ-ZM71VHA2
Objemový průtok vzduchu (m ³ /h)		3300
Hladina akustického tlaku (dB(A))	chlazení / topení	47/49
Hladina akustického výkonu (dB(A))		67
Rozměry (mm)	Š/H/V	950/355/943
Hmotnost (kg)		67
Údaje o chladivu		
Celková délka vedení (m)		55
Max. výškový rozdíl (m)		30
Typ chladiva / množství (kg) / max. množství (kg)		R32/2,8/3,6
GWP / ekvivalent CO ₂ (t) / ekvivalent CO ₂ max. (t)		675/1,89/2,43
Množství předplněného chladiva pro (m)		30
Průměr připojení chladiva Ø (mm)	kap. plyn	10 16
Elektrické parametry		
Zdroj napětí (V, fáze, Hz)		220–240, 1, 50
Provozní el. proud chlazení / topení (A)		6,7/7,46
Doporučená velikost jištění (A)		25



Nástěnné jednotky PKA-M

Highlights

- Hodnota koeficientu SCOP až 4.3/SEER až 6,5
- Třída energetické účinnosti až A+ / A++
- Hlučnost od 36 dB (A)

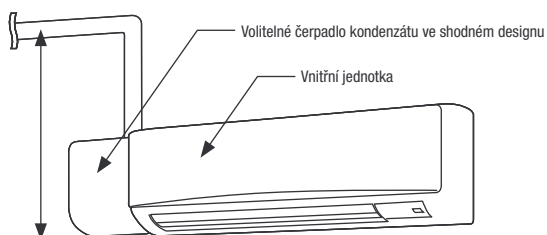

Až 100% citelný výkon se speciálními kombinacemi (viz kapitola Řešení pro výpočetní techniku a technické prostory)

Tato výkonná a spolehlivá nástěnná jednotka umožňuje snadnou montáž a údržbu.

Kontrola proudění vzduchu

- Automatický ventilátor
- 2, 3 nebo 4 rychlosti otáček ventilátoru
- Klidný provoz

Filtr

- Filtr pro čištění vzduchu
- Čtyřvrstvý plazmový filtr Connect (volitelné příslušenství)*
- Filtr V-Blocking (volitelné vybavení)

Dokonalý komfort a řízení

- Volitelně: Kabelové dálkové ovládání s týdenním časovačem
- Automatický restart po výpadku proudu
- Možnost sériové funkce redundance 2+1 až se 3 jednotkami (jen PUZ)

Součástí dodávky je infračervené dálkové ovládání

Kabelové dálkové ovládání (volitelné příslušenství)

Wi-Fi adaptér MELCloud (volitelné příslušenství)

Čerpadlo kondenzátu ve shodném designu (volitelné příslušenství)

* Pro čtyřvrstvý plazmový filtr Connect je nutné nad nástěnnou jednotkou naplánovat více prostoru (přibližně o 110 mm více).

Příslušenství

Typové označení	Popis	Množství
PAC-SH29TC-E	Konektor pro dálkové ovládání	1
PAR-41MAA	Kabelové dálkové ovládání Deluxe	1
PAR-CT01MAA*	Kabelové dálkové ovládání s dotykovou obrazovkou	1
MAC-587IF-E	Wi-Fi adaptér MELCloud	1
CL-HA1-A1	Adaptér MELCloud IOT	1
MAC-100FT-E	Čtyřvrstvý plazmový filtr Connect	1
PAC-SK01DM-E	Čerpadlo kondenzátu pro PKA-M35/50LAL2	1
PAC-SK19DM-E	Čerpadlo kondenzátu pro PKA-M60-100KAL2	1
MAC-2470FT-E	Filtr V-Blocking pro PKA-M35/50LAL2	10
MAC-1416FT-E	Filtr V-Blocking pro PKA-M60-100KAL2	10

* K dispozici ve více provedeních. Některé funkce (například redundance 2+1) nemusí být k dispozici. Více informací v kapitole Řídicí systémy.





R32

PKA-M35 / 50LAL2

PKA-M60 – 100KAL2

PAR-SL101A-E

PUZ-ZM35 / 50VKA2

PUZ-ZM60 / 71VHA2

PUZ-ZM100VKA / YKA2

Nástěnné jednotky

Singlesplitové jednotky / Power Inverter / chlazení nebo topení

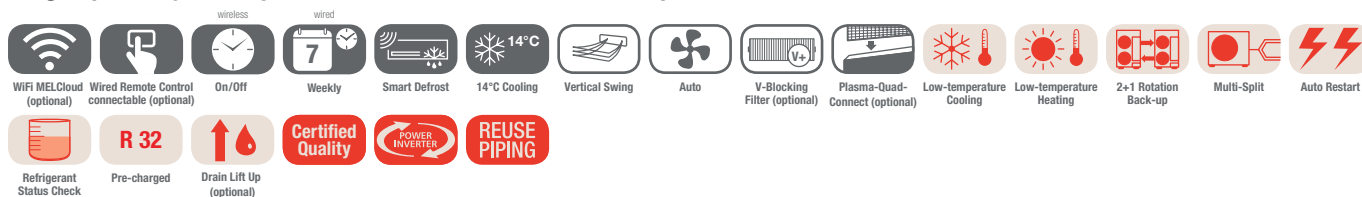

PKA-M - nástěnné jednotky, chlazení/topení, infračervené dálkové ovládání je součástí dodávky

Označení vnitřní jednotky	PKA-M35LAL2	PKA-M50LAL2	PKA-M60KAL2	PKA-M71KAL2	PKA-M100KAL2
Označení venkovní jednotky	PUZ-ZM35VKA2	PUZ-ZM50VKA2	PUZ-ZM60VHA2	PUZ-ZM71VHA2	PUZ-ZM100YKA2
Chlazení					
chladič výkon (kW)	3,6 (1,6–4,5)	4,6 (2,3–5,6)	6,1 (2,7–6,7)	7,1 (3,3–8,1)	9,5 (4,9–11,4)
příkon (kW)	0,87	1,24	1,56	1,86	2,41
SEER	6,5	6,6	6,8	6,8	6,4
třída energetické účinnosti	A++	A++	A++	A++	A++
Oblast použití (°C)	-15~+46	-15~+46	-15~+46	-15~+46	-15~+46
Vytápění					
topný výkon (kW)	4,1 (1,6–5,2)	5,0 (2,5–7,0)	7,0 (2,8–8,2)	8,0 (3,5–10,2)	11,2 (4,5–14,0)
příkon (kW)	1,04	1,34	1,73	2,11	3,10
SCOP	4,0	4,3	4,2	4,3	4,4
třída energetické účinnosti	A+	A+	A+	A+	A+
Oblast použití (°C)	-11~+21	-11~+21	-20~+21	-20~+21	-20~+21

Označení vnitřní jednotky	PKA-M35LAL2	PKA-M50LAL2	PKA-M60KAL2	PKA-M71KAL2	PKA-M100KAL2
Objemový průtok vzduchu (m³/h)	N / S(S1 / S2) / V 450 / 492 / 552 / 654	450 / 492 / 552 / 654	1080 / 1200 / 1320	1080 / 1200 / 1320	1200 / 1380 / 1560
Hladina akustického tlaku (dB(A))	N / V 34 / 43	34 / 43	39 / 45	39 / 45	41 / 49
Hladina akustického výkonu (dB(A))	60	60	64	64	65
Rozměry (mm)	Š / H / V 898 / 249 / 295	898 / 249 / 295	1.170 / 295 / 365	1.170 / 295 / 365	1.170 / 295 / 365
Hmotnost (kg)	12,6	12,6	21	21	21
Označení venkovní jednotky	PUZ-ZM35VKA2	PUZ-ZM50VKA2	PUZ-ZM60VHA2	PUZ-ZM71VHA2	PUZ-ZM100YKA2
Objemový průtok vzduchu (m³/h)	2700	2700	3300	3300	6600
Hladina akustického tlaku (dB(A))	chlazení / topení 44 / 46	44 / 46	47 / 49	47 / 49	49 / 51
Hladina akustického výkonu (dB(A))	65	65	67	67	69
Rozměry (mm)	Š / H / V 809 / 300 / 630	809 / 300 / 630	950 / 355 / 943	950 / 355 / 943	1.050 / 370 / 1.338
Hmotnost (kg)	46	46	67	67	111
Údaje o chladivu					
Celková délka vedení (m)	50	50	55	55	100
Max. výškový rozdíl (m)	30	30	30	30	30
Typ chladiva / množství (kg) / max. množství (kg)	R32 / 2,0 / 2,3	R32 / 2,0 / 2,3	R32 / 2,8 / 3,6	R32 / 2,8 / 3,6	R32 / 3,6 / 6,0
GWP / ekvivalent CO ₂ (t) / ekvivalent CO ₂ , max. (t)	675 / 1,35 / 1,55	675 / 1,35 / 1,55	675 / 1,89 / 2,43	675 / 1,89 / 2,43	675 / 2,43 / 4,05
Množství předplněného chladiva pro (m)	30	30	30	30	40
Průměr připojení chladiva Ø (mm)	kap. 6 plyn 12	6 12	10 16	10 16	10 16
Elektrické parametry					
Zdroj napětí (V, fáze, Hz)	220–240, 1, 50	220–240, 1, 50	220–240, 1, 50	220–240, 1, 50	380–415, 3+N, 50
Provozní el. proud chlazení / topení (A)	3,17 / 3,35	4,8 / 5,85	5,66 / 6,77	6,7 / 7,46	3,08 / 3,74
Doporučená velikost jističe (A)	16	16	25	25	16

Hladina akustického tlaku měřená ve vzdálenosti 1 m před a 1 m pod jednotkou. Venkovní jednotky 100 / 125 / 140 lze na přání dodat také ve variantě s jednofázovým napájením 230 V. Třída energetické účinnosti na stupnici od A+++ do D

Naše klimatizační jednotky, vodní chladič jednotky a tepelná čerpadla obsahují fluorované skleníkové plyny R410A, R513A, R134a, R32, R1234ze a R454B. Další informace získáte v příslušném provozním návodu.



PUZ-M100VKA/YKA2



PAR-SL101A-E



PKA-M100KAL2

R32

Nástěnné jednotky

Split/Standard Inverter/chlazení nebo topení

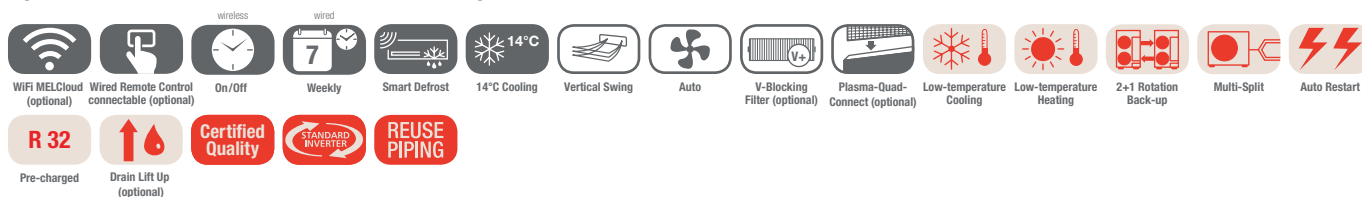

PKA-M - nástěnné jednotky, chlazení/topení, infračervené dálkové ovládání je součástí dodávky

Označení vnitřní jednotky	PKA-M100KAL2
Označení 230 V venkovní jednotky	PUZ-M100VKA2
Označení 400 V venkovní jednotky	PUZ-M100VKA2
Chlazení	
chladič výkon (kW)	9,5 (4,0–10,6)
příkon (kW)	2,94
SEER	5,8
třída energetické účinnosti	A+
Oblast použití (°C)	–15~+46
Vytápění	
topný výkon (kW)	11,2 (2,8–12,5)
příkon (kW)	3,28
SCOP	4,0
třída energetické účinnosti	A+
Oblast použití (°C)	–15~+21

Označení vnitřní jednotky	PKA-M100KAL2
Objemový průtok vzduchu (m ³ /h)	N/S/V 1200/1380/1560
Hladina akustického tlaku (dB(A))	N/V 41/49
Hladina akustického výkonu (dB(A))	65
Rozměry (mm)	Š/H/V 1.170/295/365
Hmotnost (kg)	21
Označení venkovní jednotky	PUZ-M100VKA/YKA2
Objemový průtok vzduchu chlazení/topení (m ³ /h)	4740/4740
Hladina akustického tlaku (dB(A))	chlazení/topení 51/54
Hladina akustického výkonu (dB(A))	70
Rozměry (mm)	Š/H/V 1.050/330/981
Hmotnost 230V/400V (kg)	76/78
Údaje o chladivu	
Celková délka vedení (m)	55
Max. výškový rozdíl (m)	30
Typ chladiva / množství (kg) / max. množství (kg)	R32/3,10/4,10
GWP / ekvivalent CO ₂ (t) / ekvivalent CO ₂ , max. (t)	675/2,09/2,77
Množství předplněného chladiva pro (m)	30
Průměr připojení chladiva Ø (mm)	kap. 10 plyn 16
Elektrické parametry	
Zdroj napětí 230 V (V, fáze, Hz)	220–240, 1, 50
Zdroj napětí 400 V (V, fáze, Hz)	380–415, 3+N, 50
Provozní el. proud 230 V chlazení/topení (A)	12,26/12,62
Provozní el. proud 400 V chlazení/topení (A)	4,78/5,05
Doporučená velikost jištění 230 V (A)	32
Doporučená velikost jištění 400 V (A)	16

Hladina akustického tlaku měřena ve vzdálenosti 1 m před a 1 m pod jednotkou.
Třída energetické účinnosti na stupnici od A+++ do D

Naše klimatizační jednotky, vodní chladič jednotky a tepelná čerpadla obsahují fluorované sklenkové plyny R410A, R513A, R134a, R32, R1234ze a R454B.
Další informace získáte v příslušném provozním návodu.



Stojanové jednotky PSA-M

Highlights

- Hodnota koeficientu SCOP až 4,1/SEER až 6,4
- Třída energetické účinnosti až A+/A++
- Hlučnost od 40 dB (A)

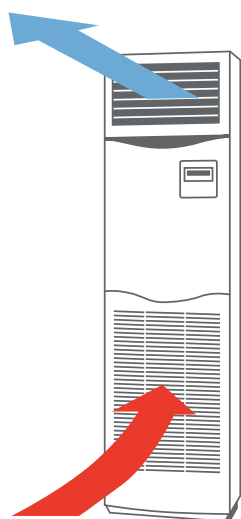

Stojanová jednotka je volně stojící jednotkou, která je umístěna přímo na podlaze. Není nutné provádět žádné velké změny. Tyto jednotky jsou vhodné obzvláště pro IT a technické místnosti.

Filtr

- Filtr s dlouhou životností

Kontrola proudění vzduchu

- Progresivní vedení vzduchu lze nasměrovat do vodorovné nebo svislé polohy, a zajistit tak optimální distribuci vzduchu.
- Dvě úrovně otáček ventilátoru

Dokonalý komfort a řízení

- Automatický restart po výpadku proudu
- Sériová funkce redundance 1+1

Instalace a údržba

- Minimální hloubka
- Rozsáhlá automatická analýza a zobrazení chybových hlášení
- Lehce přístupný filtr

Kabelové dálkové ovládání s integrovaným týdenním časovačem

- Možnost volitelného připojení infračerveného ovládání

Detektor chladicího média

- Integrovaný detektor pro včasnou detekci možných úniků chladicího média

Wi-Fi adaptér MELCloud (volitelné příslušenství)

Příslušenství

Typové označení	Popis	Množství
MAC-587IF-E	Wi-Fi adaptér MELCloud	1
CL-HA1-A1	Adaptér MELCloud IOT	1
PAR-SL101A-E*	Infračervené ovládání	1
PAR-SA9CA-E	Přijímač signálu	1

* Pro použití IR ovladače je nutné doplnit IR přijímač PAR-SA9CA-E..





PSA-M71-140KA



PUZ-ZM71VHA2



PUZ-ZM100-140YKA2

Stojanové jednotky

Singlesplitové jednotky/Power Inverter/ chlazení nebo topení

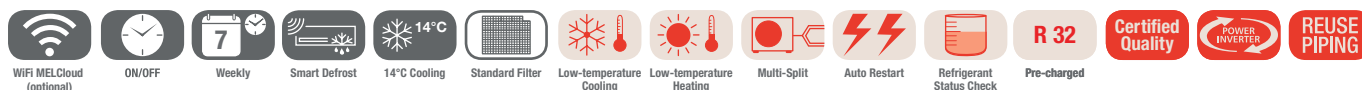

PSA-M - stojanové jednotky, chlazení/topení, kabelové dálkové ovládání je integrováno v jednotce

Označení vnitřní jednotky		PSA-M71KA	PSA-M100KA	PSA-M125KA	PSA-M140KA
Označení venkovní jednotky		PUZ-ZM71VHA2	PUZ-ZM100YKA2	PUZ-ZM125YKA2	PUZ-ZM140YKA2
Chlazení	chladič výkon (kW)	7,1 (3,3-8,1)	9,5 (4,9-11,4)	12,5 (5,5-14,0)	13,4 (6,2-15,0)
	příkon (kW)	1,89	2,50	3,95	3,97
	SEER	6,4	5,6	5,1	6,0
	třída energetické účinnosti	A++	A+	A	A+
Oblast použití (°C)		-15~+46	-15~+46	-15~+46	-15~+46
Vytápění	topný výkon (kW)	7,6 (3,5-10,2)	11,2 (4,5-14,0)	14,0 (5,0-16,0)	16,0 (5,7-18,0)
	příkon (kW)	2,33	3,17	4,50	5,00
	SCOP	4,0	4,1	3,9	4,0
	třída energetické účinnosti	A+	A+	A	A+
	Oblast použití (°C)	-20~+21	-20~+21	-20~+21	-20~+21

Označení vnitřní jednotky		PSA-M71KA	PSA-M100KA	PSA-M125KA	PSA-M140KA
Objemový průtok vzduchu (m³/h)	N/V	1200/1440	1500/1800	1500/1860	1500/1860
Hladina akustického tlaku (dB(A))	N/V	40/44	45/51	45/51	45/51
Hladina akustického výkonu (dB(A))		60	65	66	66
Rozměry (mm)	Š/H/V	600/360/1.900	600/360/1.900	600/360/1.900	600/360/1.900
Hmotnost (kg)		46	46	46	48
Označení venkovní jednotky		PUZ-ZM71VHA2	PUZ-ZM100YKA2	PUZ-ZM125YKA2	PUZ-ZM140YKA2
Objemový průtok vzduchu (m³/h)		3300	6600	7200	7200
Hladina akustického tlaku (dB(A))	chlazení/topení	47/49	49/51	50/52	50/52
Hladina akustického výkonu (dB(A))		67	69	70	70
Rozměry (mm)	Š/H/V	950/355/943	1.050/370/1.338	1.050/370/1.338	1.050/370/1.338
Hmotnost (kg)		67	111	114	118
Údaje o chladivu					
Celková délka vedení (m)		55	100	100	100
Max. výškový rozdíl (m)		30	30	30	30
Typ chladiva / množství (kg) / max. množství (kg)		R32/2,8/3,6	R32/3,6/6,0	R32/3,6/6,0	R32/3,6/6,0
GWP / ekvivalent CO ₂ (t) / ekvivalent CO ₂ max. (t)		675/1,89/2,43	675/2,43/4,05	675/2,43/4,05	675/2,43/4,05
Množství předplněného chladiva pro (m)		30	40	40	40
Průměr připojení chladiva Ø (mm)	kap. plyn	10 16	10 16	10 16	10 16
Elektrické parametry					
Zdroj napětí (V, fáze, Hz)		220-240, 1, 50	380-415, 3+N, 50	380-415, 3+N, 50	380-415, 3+N, 50
Provozní el. proud chlazení/topení (A)		6,7/7,46	3,08/3,74	4,91/5,36	5,34/6,27
Doporučená velikost jističe (A)		25	16	16	16

Hladina akustického tlaku měřená ve výšce 1 m od jednotky ve vzdálenosti 1 m.
Třída energetické účinnosti na stupnici od A+++ do D



SUZ-M60/71VA

PUZ-M100-140VKA/YKA2



PSA-M71-140KA

R32

Stojanové jednotky Split/Standard Inverter/chlazení nebo topení



PSA-M - stojanové jednotky, chlazení/topení, kabelové dálkové ovládání je integrováno v jednotce

Označení vnitřní jednotky		PSA-M71KA	PSA-M100KA	PSA-M125KA	PSA-M140KA
Označení venkovní jednotky 230 V		SUZ-M71VA	PUZ-M100VKA2	PUZ-M125VKA2	PUZ-M140VKA2
Označení venkovní jednotky 400 V		-	PUZ-M100YKA2	PUZ-M125YKA2	PUZ-M140YKA2
Chlazení	chladič výkon (kW)	7,1 (2,2-8,1)	9,4 (3,7-10,6)	12,1 (5,6-13,0)	13,6 (5,8-13,7)
	příkon (kW)	1,972	2,686	4,481	5,037
	SEER	6,3	5,5	5,1	5,4
	třída energetické účinnosti	A++	A	A	A
	Oblast použití (°C)	-15~+46	-15~+46	-15~+46	-15~+46
Vytápění	topný výkon (kW)	8,0 (2,1-10,2)	11,2 (2,8-12,5)	13,5 (4,8-15,0)	15,0 (4,9-15,8)
	příkon (kW)	2,492	3,246	4,355	4,761
	SCOP	4,0	4,0	3,8	4,0
	třída energetické účinnosti	A+	A+	A	A+
	Oblast použití (°C)	-20~+21	-20~+21	-20~+21	-20~+21

Označení vnitřní jednotky		PSA-M71KA	PSA-M100KA	PSA-M125KA	PSA-M140KA
Objemový průtok vzduchu	N/V	1200/1440	1500/1800	1500/1860	1500/1860
Hladina akustického tlaku (dB(A))	N/V	40/44	45/51	45/51	45/51
Hladina akustického výkonu (dB(A))		60	65	66	66
Rozměry (mm)	Š/H/V	600/360/1.900	600/360/1.900	600/360/1.900	600/360/1.900
Hmotnost (kg)		46	46	46	48
Označení venkovní jednotky		SUZ-M71VA	PUZ-M100VKA / YKA2	PUZ-M125VKA / YKA2	PUZ-M140VKA / YKA2
Objemový průtok vzduchu chlazení / topení (m³/h)		3006/3006	4740/4740	5160/5520	5160/5520
Hladina akustického tlaku (dB(A))	chlazení / topení	49/51	51/54	54/56	55/57
Hladina akustického výkonu (dB(A))		66	70	72	73
Rozměry (mm)	Š/H/V	840/330/880	1.050/330/981	1.050/330/981	1.050/330/981
Hmotnost 230V / 400V (kg)		55/-	76/78	84/85	84/85
Údaje o chladivu					
Celková délka vedení (m)		30	55	65	65
Max. výškový rozdíl (m)		30	30	30	30
Typ chladiva / množství (kg) / max. množství (kg)		R32/1,45/2,37	R32/3,10/4,10	R32/3,60/5,00	R32/3,60/5,00
GWP / ekvivalent CO ₂ (t) / ekvivalent CO ₂ , max. (t)		675/0,98/1,60	675/2,09/2,77	675/2,43/3,38	675/2,43/3,38
Množství předplněného chladiva pro (m)		7	30	30	30
Průměr připojení chladiva Ø (mm)	kap. plyn	10 16	10 16	10 16	10 16
Elektrické parametry					
Zdroj napětí 230 V (V, fáze, Hz)		220-240, 1, 50	220-240, 1, 50	220-240, 1, 50	220-240, 1, 50
Zdroj napětí 400 V (V, fáze, Hz)		-	380-415, 3+N, 50	380-415, 3+N, 50	380-415, 3+N, 50
Provozní el. proud 230 V chlazení / topení (A)		10,81 / 10,41	12,26 / 12,62	17,37 / 16,74	22,48 / 21,31
Provozní el. proud 400 V chlazení / topení (A)		-	4,78 / 5,05	6,18 / 6,09	7,92 / 7,58
Doporučená velikost jističe 230 V (A)		20	32	32	40
Doporučená velikost jističe 400 V (A)		-	16	16	16

* Funkce jsou k dispozici pouze v kombinaci s PUZ

Hladina akustického tlaku měřená ve výšce 1 m od jednotky ve vzdálenosti 1 m.
Třída energetické účinnosti na stupnici od A+++ do D



Potrubní jednotky SEZ-M

Highlights

- Hodnota koeficientu SCOP až 4,2/SEER až 6,1
- Třída energetické účinnosti až A+ / A++
- Hladina akustického tlaku min. 23 dB(A)
- Vnější statický tlak v rozsahu 5–50 Pa
- Vestavná výška 200 mm

Instalační výška

200 mm



Tam, kde klimatizační jednotky nemají být vidět, vykonávají téměř neslyšně a neviditelně svou práci potrubní jednotky řady SEZ-M. Potrubní jednotky lze montovat do mezistropních instalací. Klimatizovaný vzduch se pak vzduchotechnickým potrubím přenáší do cílové místnosti.

Vnější statický tlak

- až 50 Pa
- Volba čtyř úrovní vnějšího statického tlaku: 5–15–35–50 Pa

Snadné začlenění i do nízkých stropních konstrukcí

- Nízká vestavná výška pouze 200 mm

Čerpadlo kondenzátu (volitelné příslušenství)

- Dopravní výška až 55 cm

Tři rychlosti otáček ventilátoru

- Nízké / střední / vysoké

Volitelně k dostání ve verzi s kabelovým nebo infračerveným ovládáním

Filtr

- Součástí dodávky je standardní vzduchový filtr
- Čtyřvrstvý plazmový filtr Connect (volitelné příslušenství)

Wi-Fi adaptér MELCloud (volitelné příslušenství)

Příslušenství

Typové označení	Popis	Množství
PAR-41MAA	Kabelové dálkové ovládání Deluxe	1
PAC-YT52CRA*	Kabelové dálkové ovládání Kompakt	1
PAR-SA9CA-E	Infračervené dálkové ovládání (přijímač)	1
PAR-SL97A-E	Infračervené dálkové ovládání (vysílač)	1
PAC-KE07DM-E	Čerpadlo kondenzátu	1
MAC-587IF-E	Wi-Fi adaptér MELCloud	1
CL-HA1-A1	Adaptér MELCloud IOT	1
MAC-100FT-E*	Čtyřvrstvý plazmový filtr Connect	1
PAC-HA11PAR	Montážní sada pro MAC-100FT-E	1

* Omezené funkce. Funkce redundance a Smart Defrost nejsou dostupné.



PUZ-ZM35/50VKA2

PUZ-ZM60/71VHA2



R32

SEZ-M35-71DA2

Potrubní jednotky

Split-Inverter/Power Inverter/chlazení nebo topení



Potrubní jednotky SEZ-M, chlazení/vytápění, dálkové ovládání není součástí dodávky

Označení vnitřní jednotky		SEZ-M35DA2	SEZ-M50DA2	SEZ-M60DA2	SEZ-M71DA2
Označení venkovní jednotky		PUZ-ZM35VKA2	PUZ-ZM50VKA2	PUZ-ZM60VHA2	PUZ-ZM71VHA2
Chlazení	chladič výkon (kW)	3,6 (1,6–3,9)	5,0 (2,3–5,6)	6,1 (2,7–6,3)	7,1 (3,3–8,1)
	příkon (kW)	0,85	1,31	1,52	1,91
	SEER	6,1	6,1	6,0	5,6
	třída energetické účinnosti	A++	A++	A+	A+
Oblast použití (°C)		–15~+46			
Vytápění	topný výkon (kW)	4,1 (1,6–5,0)	6,0 (2,5–7,2)	7,0 (2,8–8,0)	8,0 (3,5–10,2)
	příkon (kW)	1,03	1,58	1,71	2,05
	SCOP	4,2	4,1	4,2	4,0
	třída energetické účinnosti	A+	A+	A+	A+
Oblast použití (°C)		–11~+21			

Označení vnitřní jednotky		SEZ-M35DA2	SEZ-M50DA2	SEZ-M60DA2	SEZ-M71DA2
Průtok vzduchu v režimu chlazení (m³/h)	N/S/V	420/540/660	600/780/900	720/900/1080	720/960/1200
Statický tlak (Pa)		5-50	5-50	5-50	5-50
Hladina akustického tlaku (dB(A))	N/S/V	23/28/31	30/34/37	30/34/38	30/35/40
Hladina akustického výkonu (dB(A))		53	57	58	60
Rozměry (mm)	Š/H/V	990/700/200	990/700/200	1.190/700/200	1.190/700/200
Hmotnost (kg)		22,0	22,0	25,5	25,5
Označení venkovní jednotky		PUZ-ZM35VKA2	PUZ-ZM50VKA2	PUZ-ZM60VHA2	PUZ-ZM71VHA2
Objemový průtok vzduchu (m³/h)		2700	2700	3300	3300
Hladina akustického tlaku (dB(A))	chlazení / topení	44/46	44/46	47/49	47/49
Hladina akustického výkonu (dB(A))		65	65	67	67
Rozměry (mm)	Š/H/V	809/300/630	809/300/630	950/355/943	950/355/943
Hmotnost (kg)		46	46	67	67
Údaje o chladivu					
Celková délka vedení (m)		50	50	55	55
Max. výškový rozdíl (m)		30	30	30	30
Typ chladiva / množství (kg) / max. množství (kg)		R32/2,0/2,3	R32/2,0/2,3	R32/2,8/3,6	R32/2,8/3,6
GWP / ekvivalent CO ₂ (t) / ekvivalent CO ₂ max. (t)		675/1,35/1,55	675/1,35/1,55	675/1,89/2,43	675/1,89/2,43
Množství předplněného chladiva pro (m)		30	30	30	30
Průměr připojení chladiva Ø (mm)	kap. plyn	6 12	6 10	10 16	10 16
Elektrické parametry					
Zdroj napětí (V, fáze, Hz)		220–240, 1, 50	220–240, 1, 50	220–240, 1, 50	220–240, 1, 50
Provozní el. proud chlazení / topení (A)		3,17/3,35	4,8/5,85	5,66/6,77	6,7/7,46
Doporučená velikost jištění (A)		16	16	25	25

Hladina akustického tlaku měřená ve vzdálenosti 1,5 m pod středem vnitřní jednotky při tlaku 15 Pa
Třída energetické účinnosti na stupnici od A+++ do D



Potrubní jednotky PEAD-M & PEA-M

Highlights

- Hodnota koeficientu SCOP až 4,4 / SEER až 6,4
- Třída energetické účinnosti až A+ / A++
- Hlučnost od 23 dB (A)
- Vnější statický tlak až 250 Pa u PEA-M
- Vestavná výška (PEAD) 250 mm

Potrubní jednotky jsou ideální tam, kde je nutné dopravovat vzduch na dlouhé vzdálenosti nebo je požadována skrytá instalace.

Instalační výška



Příslušenství

Typové označení	Popis	Množství
PAC-YT52CRA	Kabelové dálkové ovládání Kompakt	1
PAR-41MAA	Kabelové dálkové ovládání Deluxe	1
PAR-CT01MAA*	Kabelové dálkové ovládání s dotykovou obrazovkou	1
PAR-SA9CA-E	Infračervené dálkové ovládání (přijímač)	1
PAR-SL101A-E	Infračervené dálkové ovládání (vysílač)	1
MAC-587IF-E	Wi-Fi adaptér MELCloud	1
CL-HA1-A1	Adaptér MELCloud IOT	1
PAC-KE250TB-F	Filtrační box pro PEA-M200/250	1
PAC-KE85LAF**	Volitelný filtr s dlouhou životností pro jednotky PEA-M200/250	1
PAC-KE06DM-F1	Čerpadlo kondenzované vody pro PEA-M200/250	1
MAC-100FT-E***	Čtyřvrstvý plazmový filtr Connect	1
PAC-HA31PAR	Montážní sada pro MAC-100FT-E (sání vzadu)	1
PAC-HA31PAU	Montážní sada pro MAC-100FT-E (sání dole)	1
PAC-KE92-95PTB-E****	Potrubní kus pro MAC-100FT-E	1

* K dostání ve více provedeních. Další informace najdete v kapitole Řídicí systémy

** K montáži je nutné použít rám filtru PAC-KE250TB-F.

*** Je nutné použít doplňkovou montážní sadu. Vaše dotazy rádi zodpovíme

**** K dostání v různých provedeních. Další informace najdete na konci kapitoly v části týkající se příslušenství.

Design

- Jednotku lze plně vestavět

Kvalita vzduchu

- Filtr s dlouhou životností (volitelné příslušenství pro PEA-M)
- Umožňuje částečný přívod čerstvého vzduchu (volitelné příslušenství)
- Čtyřvrstvý plazmový filtr Connect (volitelné příslušenství pro PEAD)
- Standardní filtr

Řízení proudění vzduchu

- Automatický ventilátor
- 3 úrovně otáček ventilátoru u jednotek PEAD
- Nastavitelné množství vzduchu u jednotek PEAD v rozsahu 0 – 10 V (vyžadováno příslušenství)

Dokonalý komfort a řízení

- Automatický restart po výpadku proudu
- Sériová funkce redundance 2+1 (s venkovními jednotkami PUZ)
- Odmrazování Smart Defrost (s venkovními jednotkami PUZ)

Instalace a údržba

- Minimální vestavná výška, pouze 250 mm u PEAD
- Povolen vnější statický tlak až 200 Pa (u PEA-M), použití dlouhých vzduchových potrubí

Vestavěné čerpadlo kondenzátu u jednotek PEAD

Velké výkony (PEA-M)

- Pro velmi rozměrné místnosti, provozní haly a otevřené prostory

Volitelné dálkové ovládání s kabelovým nebo infračerveným přenosem

Volitelný filtrační box

- Pro odebrání standardního filtru nebo čtyřvrstvého plazmového filtru Connect ze strany. Zjednodušuje přístup pro údržbu a čištění.

Wi-Fi adaptér MELCloud (volitelné příslušenství)

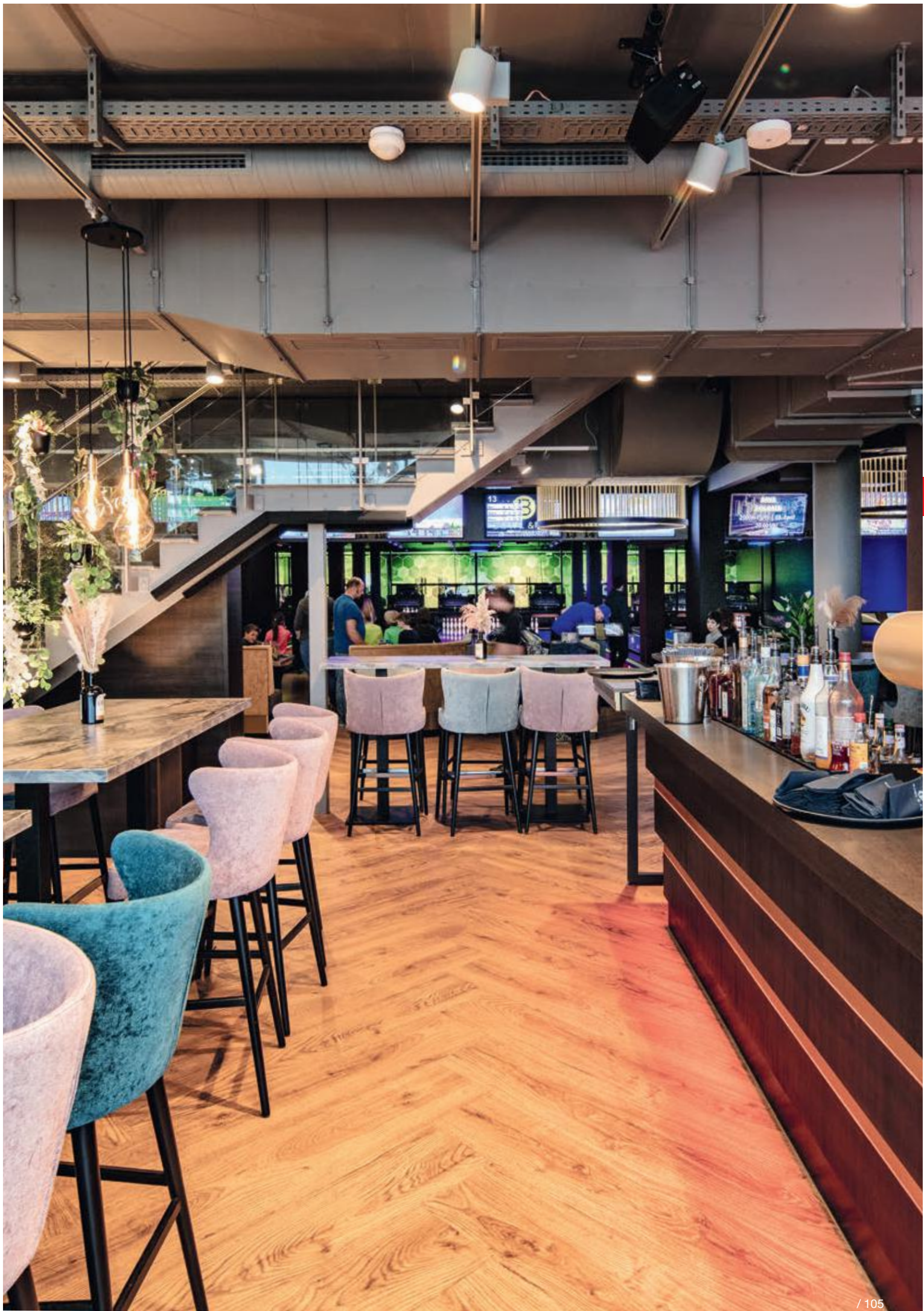



R32

PEAD-M35-140JA2



PUZ-ZM35/50VKA2



PUZ-ZM60/71VHA2



PUZ-ZM100-140VKA/YKA2

Potrubní jednotky

Singlesplitové jednotky/Power Inverter/ chlazení nebo topení

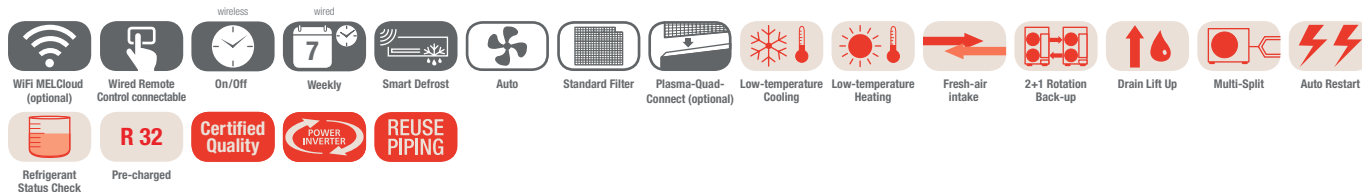

PEAD-M - potrubní jednotky, chlazení/topení, dálkové ovládání není součástí dodávky

Označení vnitřní jednotky	PEAD-M35JA2	PEAD-M50JA2	PEAD-M60JA2	PEAD-M71JA2	PEAD-M100JA2	PEAD-M125JA2	PEAD-M140JA2
Označení venkovní jednotky	PUZ-ZM35VKA2	PUZ-ZM50VKA2	PUZ-ZM60VHA2	PUZ-ZM71VHA2	PUZ-ZM100YKA2	PUZ-ZM125YKA2	PUZ-ZM140YKA2
Chlazení							
chladič výkon (kW)	3,6 (1,6–4,5)	5,0 (2,3–5,6)	6,1 (2,7–6,7)	7,1 (3,3–8,1)	9,5 (4,9–11,4)	12,5 (5,5–14,0)	13,4 (6,2–15,3)
příkon (kW)	0,84	1,20	1,51	1,86	2,27	3,33	3,63
SEER	6,3	6,4	6,2	6,3	6,5	6,1	6,1
třída energetické účinnosti	A+	A++	A++	A++	A++	A++	A++
Oblast použití (°C)	-15~+46	-15~+46	-15~+46	-15~+46	-15~+46	-15~+46	-15~+46
Vytápění							
topný výkon (kW)	4,1 (1,6–5,2)	6,0 (2,5–7,3)	7,0 (2,8–8,2)	8,0 (3,5–10,2)	11,2 (4,5–14,0)	14,0 (5,0–16,0)	16,0 (5,7–18,0)
příkon (kW)	0,92	1,31	1,62	1,93	2,60	3,35	3,97
SCOP	4,1	4,4	4,2	4,3	4,4	4,1	4,1
třída energetické účinnosti	A+	A+	A+	A+	A+	A+	A+
Oblast použití (°C)	-11~+21	-11~+21	-20~+21	-20~+21	-20~+21	-20~+21	-20~+21

Označení vnitřní jednotky	PEAD-M35JA2	PEAD-M50JA2	PEAD-M60JA2	PEAD-M71JA2	PEAD-M100JA2	PEAD-M125JA2	PEAD-M140JA2
Objemový průtok vzduchu (m ³ /h) N/S/V	600/720/840	720/870/1020	870/1080/1260	1050/1260/1500	1440/1740/2040	1770/2130/2520	1920/2340/2760
Statický tlak (Pa)	35/50/70/100/150	35/50/70/100/150	35/50/70/100/150	35/50/70/100/150	35/50/70/100/150	35/50/70/100/150	35/50/70/100/150
Hladina akustického tlaku (dB(A)) N/V	24/32	27/35	26/35	26/37	31/39	34/40	34/40
Hladina akustického výkonu (dB(A))	54	58	56	58	62	66	66
Rozměry (mm) Š/H/V	900/732/250	900/732/250	1.100/732/250	1.100/732/250	1.400/732/250	1.400/732/250	1.600/732/250
Hmotnost (kg)	25	26,5	29,5	29,5	37	38	42
Označení venkovní jednotky	PUZ-ZM35VKA2	PUZ-ZM50VKA2	PUZ-ZM60VHA2	PUZ-ZM71VHA2	PUZ-ZM100YKA2	PUZ-ZM125YKA2	PUZ-ZM140YKA2
Objemový průtok vzduchu (m ³ /h)	2700	2700	3300	3300	6600	7200	7200
Hladina akustického tlaku (dB(A)) chlazení/topení	44/46	44/46	47/49	47/49	49/51	50/52	50/52
Hladina akustického výkonu (dB(A))	65	65	67	67	69	70	70
Rozměry (mm) Š/H/V	809/300/630	809/300/630	950/355/943	950/355/943	1.050/370/1.338	1.050/370/1.338	1.050/370/1.338
Hmotnost (kg)	46	46	67	67	111	114	118
Údaje o chladivu							
Celková délka vedení (m)	50	50	55	55	100	100	100
Max. výškový rozdíl (m)	30	30	30	30	30	30	30
Typ chladiva / množství (kg) / max. množství (kg)	R32/2,0/2,3	R32/2,0/2,3	R32/2,8/3,6	R32/2,8/3,6	R32/3,6/6,0	R32/3,6/6,0	R32/3,6/6,0
GWP / ekvivalent CO ₂ (t) / ekvivalent CO ₂ max. (t)	675/1,35/1,55	675/1,35/1,55	675/1,89/2,43	675/1,89/2,43	675/2,43/4,05	675/2,43/4,05	675/2,43/4,05
Množství předplněného chladiva pro (m)	30	30	30	30	40	40	40
Průměr připojení chladiva Ø (mm) kap. plyn	6 12	6 12	10 16	10 16	10 16	10 16	10 16
Elektrické parametry							
Zdroj napětí (V, fáze, Hz)	220–240, 1, 50	220–240, 1, 50	220–240, 1, 50	220–240, 1, 50	380–415, 3+N, 50	380–415, 3+N, 50	380–415, 3+N, 50
Provozní el. proud chlazení/topení (A)	3,17/3,35	4,8/5,85	5,66/6,77	6,7/7,46	3,08/3,74	4,91/5,36	5,34/6,27
Doporučená velikost jištění (A)	16	16	25	25	16	16	16

Hladina akustického tlaku měřená ve vzdálenosti 1 m před a 1 m pod jednotkou.
Venkovní jednotky 100/125/140 lze na přání dodat také ve variantě s jednofázovým napájením 230 V.
Třída energetické účinnosti na stupnici od A+++ do D



R32

SUZ-M35VA

SUZ-M50VA

SUZ-M60/71VA

PUZ-M100-140VKA/YKA2

PEAD-M35-140JA2

Potrubní jednotky

Split/Standard Inverter/chlazení nebo topení

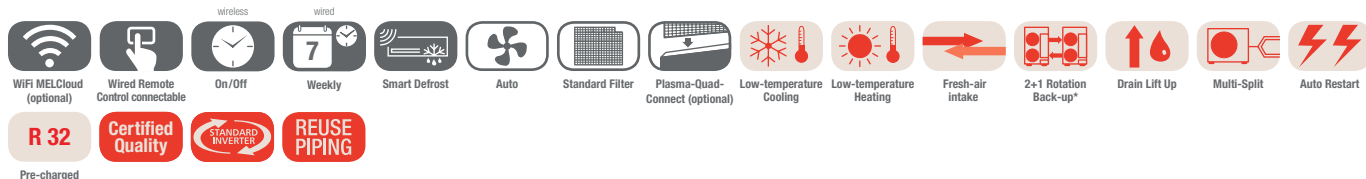

R 32

Certified Quality

STANDARD INVERTER

REUSE PIPING

Pre-charged

PEAD-M - potrubní jednotky, chlazení/topení, dálkové ovládání není součástí dodávky

Označení vnitřní jednotky	PEAD-M35JA2	PEAD-M50JA2	PEAD-M60JA2	PEAD-M71JA2	PEAD-M100JA2	PEAD-M125JA2	PEAD-M140JA2	
Označení 230 V venkovní jednotky	SUZ-M35VA	SUZ-M50VA	SUZ-M60VA	SUZ-M71VA	PUZ-M100VKA2	PUZ-M125VKA2	PUZ-M140VKA2	
Označení 400 V venkovní jednotky	-	-	-	-	PUZ-M100YKA2	PUZ-M125YKA2	PUZ-M140YKA2	
Chlazení	chladič výkon (kW)	3,6 (0,8–3,9)	5,0 (1,7–5,6)	6,1 (1,6–6,3)	7,1 (2,2–8,1)	9,5 (4,0–10,6)	12,1 (6,0–13,0)	13,4 (6,1–14,1)
	příkon (kW)	0,92	1,35	1,69	2,02	2,87	4,01	4,76
	SEER	6,3	6,3	6,2	6,1	6,3	5,3	5,2
	třída energetické účinnosti	A++	A++	A++	A++	A++	A	A
	Oblast použití (°C)	-10~+46	-15~+46	-15~+46	-15~+46	-15~+46	-15~+46	-15~+46
Vytápění	topný výkon (kW)	4,1 (1,1–5,0)	6,0 (1,5–7,2)	7,0 (1,6–8,0)	8,0 (2,0–10,2)	11,2 (2,8–12,5)	13,5 (4,1–15,0)	15,0 (4,2–15,8)
	příkon (kW)	1,02	1,46	1,84	2,15	2,94	3,73	4,15
	SCOP	4,1	4,2	4,1	4,1	4,1	3,8	3,8
	třída energetické účinnosti	A+	A+	A+	A+	A+	A	A
	Oblast použití (°C)	-10~+24	-10~+24	-10~+24	-10~+24	-15~+21	-15~+21	-15~+21

Označení vnitřní jednotky	PEAD-M35JA2	PEAD-M50JA2	PEAD-M60JA2	PEAD-M71JA2	PEAD-M100JA2	PEAD-M125JA2	PEAD-M140JA2	
Objemový průtok vzduchu (m³/h)	N/S/V	600/720/840	720/870/1020	870/1080/1260	1050/1260/1500	1440/1740/2040	1770/2130/2520	1920/2340/2760
Statický tlak (Pa)		35/50/70/100/150	35/50/70/100/150	35/50/70/100/150	35/50/70/100/150	35/50/70/100/150	35/50/70/100/150	35/50/70/100/150
Hladina akustického tlaku (dB(A))	N/V	24/32	27/35	26/35	26/37	31/39	34/40	34/40
Hladina akustického výkonu (dB(A))		54	58	56	58	62	66	66
Rozměry (mm)	Š/H/V	900/732/250	900/732/250	1.100/732/250	1.100/732/250	1.400/732/250	1.400/732/250	1.600/732/250
Hmotnost (kg)		25	26,5	29,5	29,5	37	38	42
Označení venkovní jednotky	SUZ-M35VA	SUZ-M50VA	SUZ-M60VA	SUZ-M71VA	PUZ-M100VKA/YKA2	PUZ-M125VKA/YKA2	PUZ-M140VKA/YKA2	
Objemový průtok vzduchu chlazení/topení (m³/h)		2058/1962	2748/2622	3006/3006	3006/3006	4740/4740	5160/5520	5160/5520
Hladina akustického tlaku (dB(A))	chlazení/topení	48/48	48/49	49/51	49/51	51/54	54/56	55/57
Hladina akustického výkonu (dB(A))		59	64	65	66	70	72	73
Rozměry (mm)	Š/H/V	800/285/550	800/285/714	840/330/880	840/330/880	1.050/330/981	1.050/330/981	1.050/330/981
Hmotnost 230V/400V (kg)		35/-	41/-	54/-	55/-	76/78	84/85	84/85
Údaje o chladivu								
Celková délka vedení (m)		20	30	30	30	55	65	65
Max. výškový rozdíl (m)		12	30	30	30	30	30	30
Typ chladiva / množství (kg) / max. množství (kg)		R32/0,90/1,16	R32/1,20/1,66	R32/1,25/1,71	R32/1,45/2,37	R32/3,10/4,10	R32/3,60/5,00	R32/3,60/5,00
GWP / ekvivalent CO ₂ (t) / ekvivalent CO ₂ , max. (t)		675/0,61/0,78	675/0,81/1,12	675/0,84/1,15	675/0,98/1,60	675/2,09/2,77	675/2,43/3,38	675/2,43/3,38
Množství předplněného chladiva pro (m)		7	7	7	7	30	30	30
Průměr připojení chladiva Ø (mm)	kap. plyn	6 10	6 12	6 16	10 16	10 16	10 16	10 16
Elektrické parametry								
Zdroj napětí 230 V (V, fáze, Hz)		220–240, 1, 50	220–240, 1, 50	220–240, 1, 50	220–240, 1, 50	220–240, 1, 50	220–240, 1, 50	220–240, 1, 50
Zdroj napětí 400 V (V, fáze, Hz)		-	-	-	-	380–415, 3+N, 50	380–415, 3+N, 50	380–415, 3+N, 50
Provozní el. proud 230 V chlazení/topení (A)		4,77/4,97	7,0/6,6	8,71/10,11	10,81/10,41	12,26/12,62	17,37/16,74	22,48/21,31
Provozní el. proud 400 V chlazení/topení (A)		-	-	-	-	4,78/5,05	6,18/6,09	7,92/7,58
Doporučená velikost jištění 230 V (A)		16	20	20	20	32	32	40
Doporučená velikost jištění 400 V (A)		-	-	-	-	16	16	16

* Funkce jsou k dispozici pouze v kombinaci s PUZ

Hladina akustického tlaku měřená ve vzdálenosti 1 m před a 1 m pod jednotkou. Třída energetické účinnosti na stupnici od A+++ do D



R32

PEA-M200 / 250LA2

PUZ-ZM200 / 250YKA2

Potrubní jednotky vysokotlaké Singlesplitové jednotky / Power Inverter / chlazení nebo topení

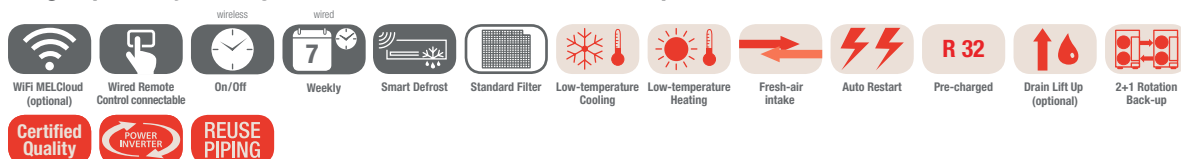

Certified Quality

POWER INVERTER

REUSE PIPING

PEA-M - potrubní jednotky, chlazení / topení, dálkové ovládání není součástí dodávky

Označení vnitřní jednotky		PEA-M200LA2	PEA-M250LA2
Označení venkovní jednotky		PUZ-ZM200YKA2	PUZ-ZM250YKA2
Chlazení	chladič výkon (kW)	19,0 (9,2–22,4)	22,0 (9,9–27,0)
	příkon (kW)	5,76	7,2
	SEER	5,7	5,3
	třída energetické účinnosti	–	–
	Oblast použití (°C)	–15~+46	–15~+46
Vytápění	topný výkon (kW)	22,4 (7,1–25,0)	27,0 (7,3–31,0)
	příkon (kW)	6,4	7,9
	SCOP	3,6	3,5
	třída energetické účinnosti	–	–
	Oblast použití (°C)	–20~+21	–20~+21

Označení vnitřní jednotky		PEA-M200LA2	PEA-M250LA2
Objemový průtok vzduchu (m ³ /h)	N/S/V	2520/3060/3600	3000/3660/4320
		2520/3060/3300 (při 200 Pa)	2700/3300/3900 (při 150 Pa) 2700/3000/3300 (při 200 Pa)
Statický tlak (Pa)		75/100/150/200/250	75/100/150/200/250
Hladina akustického tlaku (dB(A))	N/V	34,5 / 43	37,5 / 46
Hladina akustického výkonu (dB(A))	N/V	62/64	62 / 66
Rozměry (mm)	Š/H/V	1.370/1.120/470	1.370/1.120/470
Hmotnost (kg)		88	88
Označení venkovní jednotky		PUZ-ZM200YKA2	PUZ-ZM250YKA2
Objemový průtok vzduchu (m ³ /h)		8400	8400
Hladina akustického tlaku (dB(A))	chlazení / topení	59/62	59/62
Hladina akustického výkonu (dB(A))		77	77
Rozměry (mm)	Š/H/V	1.050/330/1.338	1.050/330/1.338
Hmotnost (kg)		137	138
Údaje o chladivě			
Celková délka vedení (m)		100	100
Max. výškový rozdíl (m)		30	30
Typ chladiva / množství (kg) / max. množství (kg)		R32 / 6,30 / 9,20	R32 / 6,80 / 9,20
GWP / ekvivalent CO ₂ (t) / ekvivalent CO ₂ , max. (t)		675 / 4,25 / 6,21	675 / 4,59 / 6,21
Množství předplněného chladiva pro (m)		30	30
Průměr připojení chladiva Ø (mm)	kap. plyn	10 22 (28)*	12 22 (28)*
Elektrické parametry			
Zdroj napětí (V, fáze, Hz)**		380–415, 3+N, 50	380–415, 3+N, 50
Provozní el. proud chlazení / topení (A)		7,64 / 8,67	10,6 / 12,3
Doporučená velikost jističe (A)		32	32

* při délkách vedení více než 50 m

Hladina akustického tlaku u vnitřní jednotky, měřená ve vzdálenosti 1,5 m pod zařízením při statickém tlaku 150 Pa

** Vnitřní jednotky mají samostatný jednofázový přívod napájení 230 V, 50 Hz



PUZ-M200 / 250YKA2



R32

PEA-M200 / 250LA2

Potrubní jednotky vysokotlaké Split / Standard Inverter / chlazení nebo topení

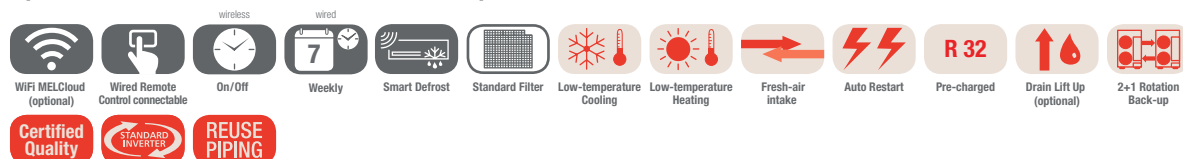

Certified Quality

STANDARD INVERTER

REUSE PIPING

PEA-M - potrubní jednotky, chlazení / topení, dálkové ovládání není součástí dodávky

Označení vnitřní jednotky	PEA-M200LA2	PEA-M250LA2	
Označení venkovní jednotky	PUZ-M200YKA2	PUZ-M250YKA2	
Chlazení	chladič výkon (kW)	19,0 (9,2–22,4)	22,0 (9,9–27,0)
	příkon (kW)	6,1	7,3
	SEER	5,4	5,3
	třída energetické účinnosti	–	–
	Oblast použití (°C)	–15~+46	–15~+46
Vytápění	topný výkon (kW)	22,4 (6,8–25,0)	27,0 (7,3–31,0)
	příkon (kW)	6,6	8,2
	SCOP	3,6	3,5
	třída energetické účinnosti	–	–
	Oblast použití (°C)	–20~+21	–20~+21

Označení vnitřní jednotky	PEA-M200LA2	PEA-M250LA2
Objemový průtok vzduchu (m ³ /h)	N / S / V 2520 / 3060 / 3600 2520 / 3060 / 3300 (při 200 Pa)	3000 / 3660 / 4320 2700 / 3300 / 3900 (při 150 Pa) 2700 / 3000 / 3300 (při 200 Pa)
Statický tlak (Pa)	75 / 100 / 150 / 200 / 250	75 / 100 / 150 / 200 / 250
Hladina akustického tlaku (dB(A))	N / V 34,5 / 43	37,5 / 46
Hladina akustického výkonu (dB(A))	N / V 62 / 64	62 / 66
Rozměry (mm)	Š / H / V 1.370 / 1.120 / 470	1.370 / 1.120 / 470
Hmotnost (kg)	88	88
Označení venkovní jednotky	PUZ-M200YKA2	PUZ-M250YKA2
Objemový průtok vzduchu (m ³ /h)	8400	8400
Hladina akustického tlaku (dB(A))	chlazení / topení 58 / 60	59 / 62
Hladina akustického výkonu (dB(A))	78	77
Rozměry (mm)	Š / H / V 1.050 / 330 / 1.338	1.050 / 330 / 1.338
Hmotnost (kg)	129	138
Údaje o chladivu		
Celková délka vedení (m)	70	70
Max. výškový rozdíl (m)	30	30
Typ chladiva / množství (kg) / max. množství (kg)	R32 / 5,60 / 7,20	R32 / 6,80 / 9,20
GWP / ekvivalent CO ₂ (t) / ekvivalent CO ₂ , max. (t)	675 / 3,78 / 4,86	675 / 4,59 / 6,21
Množství předplněného chladiva pro (m)	30	30
Průměr připojení chladiva Ø (mm)	kap. plyn 10 22 (28)*	12 22 (28)*
Elektrické parametry		
Zdroj napětí (V, fáze, Hz)**	380–415, 3+N, 50	380–415, 3+N, 50
Provozní el. proud chlazení / topení (A)	7,64 / 8,67	9,9 / 10,9
Doporučená velikost jištění (A)	32	32

* při délkách vedení více než 50 m

Hladina akustického tlaku u vnitřní jednotky, měřená ve vzdálenosti 1,5 m pod zařízením při statickém tlaku 150 Pa

** Vnitřní jednotky mají samostatný jednofázový přívod napájení 230 V, 50 Hz

Naše klimatizační jednotky, vodní chladič jednotky a tepelná čerpadla obsahují fluorované sklenkové plyny R410A, R513A, R134a, R32, R1234ze a R454B.
Další informace získáte v příslušném provozním návodu.



Úspora energie hned u vstupu

Možnost připojení k vzduchovým clonám dveří třetích stran.

Výkonové invertory řady Mr. Slim lze také připojit ke vzduchovým clonám dveří od různých výrobců.

Vaše poznámky



Systemy vzduchových dveřních clon Singlesplitové jednotky / Power Inverter a Zubadan

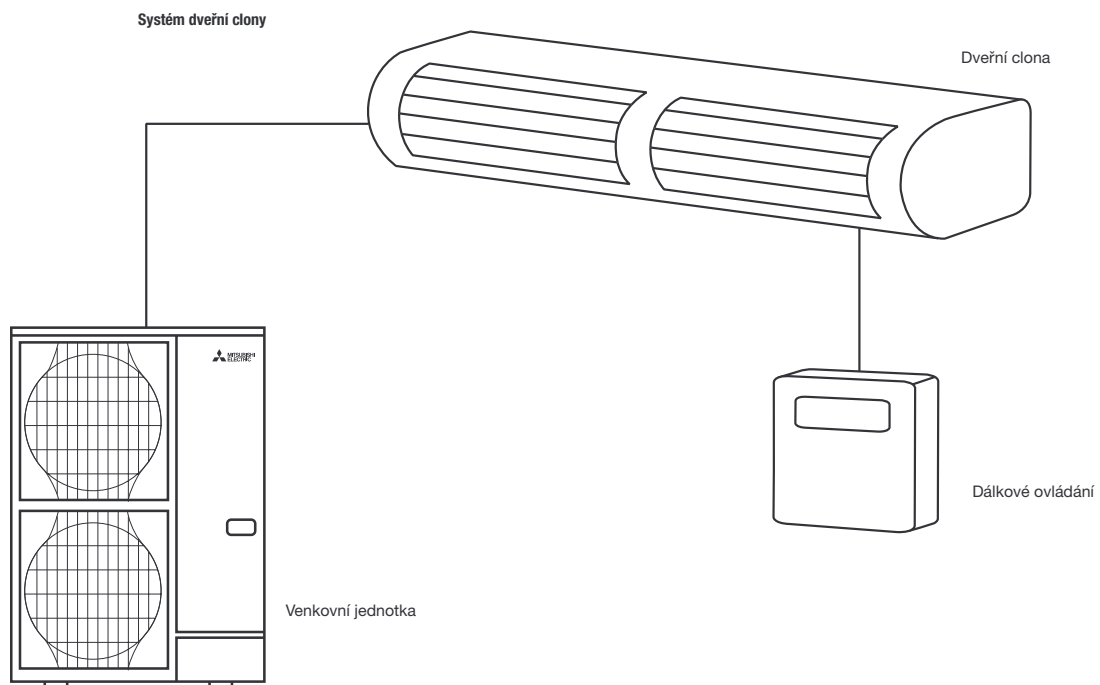



Připojovací rozhraní pro VZT jednotky - PAC-IF013B-E Pro provoz chlazení a topení

Připojovací rozhraní umožňují použití venkovních jednotek Mr. Slim jako generátoru tepla či chladu ve větracích jednotkách.

Funkce PAC-IF013B-E

- nastavení provozního režimu pomocí beznapěťového kontaktu
- zapnutí/vypnutí kompresoru pomocí beznapěťového kontaktu
- nastavení výkonu v 11 krocích (10 a „vypnuto“) od 40 % do 100 % (od 20 % do 100% při kaskádovém řízení) pomocí beznapěťových kontaktů, 0 - 10 V, nebo ModBus protokolu
- Standardně integrované rozhraní ModBus RTU
- Slot pro SD kartu pro záznam provozních údajů

Výstup všech důležitých provozních údajů přes beznapěťový kontakt

- provoz
- porucha (alarm)
- režim kompresoru
- odmrazování
- provozní režim chlazení
- provozní režim topení

Kaskádové řízení

Jedním signálem lze řídit až šest okruhů (1 ks PAC-IF013B-E a až 5 ks PAC-SIF013B-E). Prostřednictvím automatické rotace jednotek je docílena stejná hodnota provozních hodin jednotlivých jednotek v kaskádě.

Při plánování se řiďte příslušnými pokyny pro projekci a instalaci.

R32 při instalaci venku

Pokud budou všechny součásti vedoucí chladivo instalovány mimo budovu, lze velice doporučit provedení s chladivem R-32. U této aplikace je možné očekávat jen malé náklady na případné řízení rizik (je potřeba maximálně 1 detektor chladiva ve větrací jednotce).

Připojovací rozhraní

Označení	PAC-IF013B	PAC-SIF013
Chladicí výkon min. - max.* (kW)	3,6–28,0	3,6–28,0
Topný výkon min. - max.* (kW)	4,1–31,5	4,1–31,5
Chladivo	R410A/R32	R410A/R32
Rozměry ovládacího boxu (mm)	šířka	336
	hloubka	69
	výška	278
Hmotnost (kg)	2,5	2,5
Zdroj napětí (V, fáze, Hz)	220–240, 1, 50	220–240, 1, 50
Nastavitelný rozsah teplot na dálkovém ovládaní °C	14–30	14–30
Třída ochrany	IP24	IP24

* V závislosti na zvolené venkovní jednotce.

Použití připojovacího rozhraní s větracím systémem

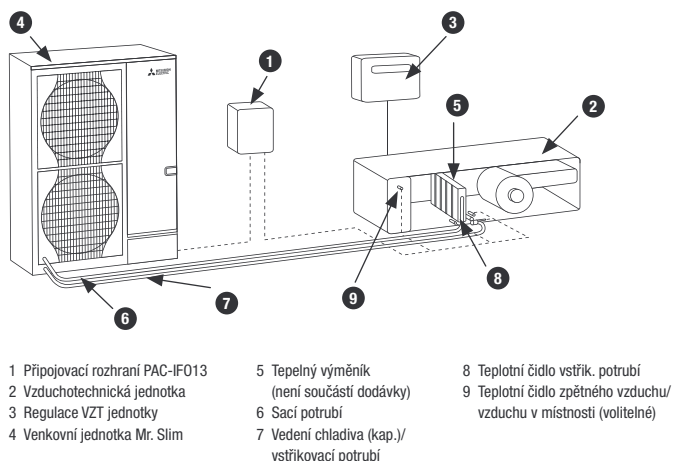



Produktové řady Power Inverter s přípojovacím rozhraním PAC-IF013B-E/R32

Power Inverter R32	Chladicí výkon (kW)			Topný výkon (kW)			Množství vzduchu		Venkovní jednotky PUZ-ZM						Rozhraní PAC						
	Venkovní teplota 35 °C Vstup vzduchu WB: 27 °C			Venkovní teplota 7 °C Vstup vzduchu WB: 20 °C			Venkovní teplota -15 °C Vstup vzduchu WB: 15 °C		min m³/h	max m³/h	35	50	60	71	100	125	140	200	250	IF013	SIF013
	Jmenovitý výkon	Min. výkon	Max. výkon	Jmenovitý výkon	Min. výkon	Max. výkon	Jmenovitý výkon	Min. výkon	Max. výkon												
Kombinace 1:1																					
CU-ZM3S	3,5	1,0	4,5	4,1	1,5	4,5	2,5	372	1476	1										1	
CU-ZM5S	5,0	2,0	5,5	6,0	2,0	7,0	3,5	516	2160		1									1	
CU-ZM6S	6,0	2,0	6,5	7,0	2,5	8,0	4,0	630	2520			1								1	
CU-ZM7S	7,1	2,5	8,0	8,0	3,0	10,0	4,5	732	2880				1							1	
CU-ZM10S	10,0	4,0	11,0	11,0	4,0	14,0	6,5	978	4032					1						1	
CU-ZM12S	12,5	5,0	14,0	14,0	5,5	16,0	8,5	1290	5040						1					1	
CU-ZM14S	14,0	5,5	15,0	16,0	6,0	18,0	9,5	1380	5760							1				1	
CU-ZM20S	20,0	8,0	22,0	22,4	8,5	25,0	13,5	1956	8064								1			1	
CU-ZM25S	25,0	10,0	28,0	27,0	10,5	31,5	16,5	2268	9720									1		1	
Kaskády																					
CU-ZM7C	7,0	1,0	9,0	8,0	1,5	9,5	5,0	744	3247	2										1	1
CU-ZM10C	10,0	2,0	11,0	12,0	2,0	14,5	7,0	1032	4752		2									1	1
CU-ZM12C	12,0	2,0	13,0	14,0	2,5	16,0	8,5	1260	5544			2								1	1
CU-ZM14C	14,0	2,5	16,0	16,0	3,0	20,0	9,5	1464	6336				2							1	1
CU-ZM18C	18,0	3,5	20,0	21,0	4,0	24,5	13,0	1890	5544											1	2
CU-ZM20C	20,0	4,0	22,5	22,0	4,0	28,0	13,5	1956	8870						2					1	1
CU-ZM25C	25,0	5,0	28,0	28,0	5,5	32,0	17,0	2580	11088							2				1	1
CU-ZM28C	28,0	5,5	30,5	32,0	6,0	36,0	19,5	2760	12672								2			1	1
CU-ZM30C	30,0	6,0	34,0	33,0	6,5	42,0	20,0	2934	8870									3		1	2
CU-ZM38C	38,0	7,5	42,0	42,0	8,0	48,0	26,0	3870	11088											1	2
CU-ZM40C	40,0	8,0	44,0	45,0	8,5	50,0	27,5	3912	17741											1	1
CU-ZM42C	42,0	8,0	45,5	48,0	9,5	54,0	29,5	4140	12672											1	2
CU-ZM50C	50,0	10,0	56,0	56,0	11,0	64,0	34,5	5160	11088											1	3
CU-ZM50C-2	50,0	10,0	56,0	54,0	10,5	63,0	33,0	4536	21384											2	1
CU-ZM56C	56	11,0	61,0	64,0	12,5	72,0	39,5	5520	12672											4	1
CU-ZM60C	60,0	12,0	66,0	67,0	13,0	75,0	41,5	5868	17741											3	1
CU-ZM62C	63,0	12,5	70,0	70,0	14,0	80,0	43,0	6450	11088											5	1
CU-ZM70C	70,0	14,0	76,5	80,0	16,0	90,0	49,5	6900	12672											5	1
CU-ZM75C	75,0	15,0	84,0	84,0	16,5	96,0	52,0	7740	13306											6	1
CU-ZM75C-2	75,0	15,0	84,0	81,0	16,0	94,5	50,0	6804	21384											3	1
CU-ZM80C	80,0	16,0	88,0	90,0	17,5	100,0	55,5	7824	17741											4	1
CU-ZM84C	84,0	16,5	91,5	96,0	19,0	108,0	59,5	8280	15206											6	1
CU-ZM100C	100,0	20,0	112,0	108,0	21,5	126,0	66,5	9072	21384											4	1
CU-ZM125C	125,0	25,0	140,0	135,0	27,0	157,5	83,5	11340	21384											5	1
CU-ZM150C	150,0	30,0	168,0	162,0	32,0	189,0	100,0	13608	25661											6	1



Produktové řady Inverter s přípojevacím rozhraním PAC-IF013B-E/R32

Standard Inverter R32	Chladicí výkon (kW)			Topný výkon (kW)			Množství vzduchu		Venkovní jednotky PUZ-M		Rozhraní PAC			
	Venkovní teplota 35 °C Vstup vzduchu WB: 27 °C			Venkovní teplota 7 °C Vstup vzduchu WB: 20 °C			Venkovní teplota -15 °C Vstup vzduchu WB: 15 °C		min m³/h	max m³/h	200	250	IF013	SIF013
	Jmenovitý výkon	Min. výkon	Max. výkon	Jmenovitý výkon	Min. výkon	Max. výkon								
Kombinace 1:1														
CU-M20S	20	8,0	22,0	22,4	8,5	25,0	13,5	1956	8064	1			1	
CU-M25S	25	10,0	28,0	27	10,5	31,5	16,5	2268	9720		1		1	
Kaskády														
CU-M40C	40	8,0	44,0	45	8,5	50,0	27,5	3912	17741	2			1	1
CU-M50C	50	10,0	56,0	54	10,5	63,0	33,0	4536	21384		2		1	1
CU-M60C	60	12,0	66,0	67	13,0	75,0	41,5	5868	17741	3			1	2
CU-M75C	75	15,0	84,0	81	16,0	94,5	50,0	6804	21384		3		1	2
CU-M80C	80	16,0	88,0	90	17,5	100,0	55,5	7824	17741	4			1	3
CU-M100C	100	20,0	112,0	108	21,5	126,0	66,5	9072	21384		4		1	3
CU-M125C	125	25,0	140,0	135	27,0	157,5	83,5	11340	21384		5		1	4
CU-M150C	150	30,0	168,0	162	32,0	189,0	100,0	13608	25661		6		1	5

Vaše poznámky



Produktové řady Zubadan Inverter s přípojevacím rozhraním PAC-IF013B-E / R410A

Zubadan	Chladicí výkon (kW)			Topný výkon (kW)				Množství vzduchu		Venkovní jednotky PUHZ-SHW	Rozhraní PAC		
	Venkovní teplota 35 °C Vstup vzduchu WB: 27 °C			Venkovní teplota 7 °C Vstup vzduchu WB: 20 °C		Venkovní teplota -15 °C Vstup vzduchu WB: 15 °C		min m³/h	max m³/h		230	IF013	SIF013
	Jmenovitý výkon	Min. výkon	Max. výkon	Jmenovitý výkon	Min. výkon	Max. výkon							
Kombinace 1:1													
CU-SHW19S	20,0	8,0	22,0	22,4	8,5	25,0	22,0	1956	8064	1	1		
Kaskády													
CU-SHW38C	40,0	8,0	44,0	44,8	8,5	50,0	45,0	3912	20160	2	1	1	
CU-SHW57C	60,0	12,0	66,0	67,2	13,0	75,0	67,0	5868	20160	3	1	2	
CU-SHW76C	80,0	16,0	88,0	89,6	17,5	100,0	90,0	7824	20160	4	1	3	
CU-SHW95C	100,0	20,0	110,0	112,0	22,0	125,0	112,0	9780	20160	5	1	4	
CU-SHW114C	120,0	24,0	132,0	134,4	26,5	150,0	134,0	11736	20160	6	1	5	

Vaše poznámky



Přehled řídicích systémů

System	Příklad systému	Funkce	Potřebné příslušenství	
	Kabelové dálkové ovládání	Infračervené dálkové ovládání		
Jedno dálkové ovládání (standard)			<ul style="list-style-type: none"> • Volitelné kabelové nebo infračervené dálkové ovládání. 	Žádné příslušenství není potřeba.
Dvě dálková ovládání Klimatizační jednotka může být ovládána dvěma dálkovými ovládacími z různých míst.			<ul style="list-style-type: none"> • Mohou být připojena až dvě dálková ovládání na jednu skupinu. • Lze libovolně kombinovat kabelová a infračervená dálková ovládání. 	<ul style="list-style-type: none"> • Kabelové dálkové ovládání: PAR-41MAA • Kit kabelového dálkového ovládání pro PKA: PAR-41MAA/PAC-SH29TC-E • Infračervené dálkové ovládání: PAR-SL101A-E • Kit infračerven. dálk. ovládání pro PCA: PAR-SL94B-E
Skupinové ovládání Jedno dálkové ovládání může současně řídit více jednotek. Na venkovních jednotkách však musejí být nastaveny rozdílné adresy chladivových okruhů.			<ul style="list-style-type: none"> • Jedno dálkové ovládání může řídit až 16 chladivových okruhů. • Venkovní jednotky se regulují nezávisle na sobě (zap./vyp.). • Mohou být připojena až dvě dálková ovládání. 	Pokud jsou použity venkovní jednotky typu SUZ nebo MXZ, je nutné použít na jednu vnitřní jednotku MAC-497IF-E (u venkovních jednotek PUZ není tento interface zapotřebí).
Ovládání pomocí DC 12V signálu Zařízení může být dálkově zap./vyp. Případně je možné blokovat funkci zap./vyp. u dálkového ovládání.			<ul style="list-style-type: none"> • Při blokování dálkového ovládání je omezena pouze funkce zap./vyp. Všechny další funkce jsou možné (teplota, stupně otáček ventilátoru, atd.). • Ovládání je možné i přes externí časový spínač. 	Adaptér pro dálkové zap./vyp.: PAC-SE55RA-E Nadřazenou regulaci poskytuje zákazník.
Ovládání pulzním signálem Zařízení může být dálkově zap./vyp.			<ul style="list-style-type: none"> • Všechna nastavení jsou podporována (nastavení teploty, stupňů otáček ventilátoru, atd.). • Ovládání je možné i přes externí časový spínač. 	Kabel pro dálkové zap./vyp.: PAC-SA88HA-E Nadřazenou regulaci poskytuje zákazník.
Provozní hlášení Možnost zobrazení stavu klimatických jednotek.			<ul style="list-style-type: none"> • Je možné hlášení o chodu a poruše přes externí kontakty, dále je možné i externí zpracování signálu (napojení na BMS). • Beznapětový kontakt při použití komponenty PAC-SF40, stejnosměrný signál 12 V při použití komponenty PAC-SA88HA-E 	<ul style="list-style-type: none"> • Kabel pro hlášení stavu a poruchy: PAC-SA88HA-E • Adaptér pro dálk. ovládání zap./vyp.: PAC-SF40RM (pouze s kabelovým dálk. ovládacím) Nadřazenou regulaci poskytuje zákazník.
Centrální ovládání Jednoduché ovládání celého systému pomocí jedné centrální řídicí jednotky.			<ul style="list-style-type: none"> • Při instalaci adaptéru do venkovní jednotky je možné napojit tento systém na M-Net. • Poté je možné tyto systémy napojit na systémy City Multi. 	M-Net adaptér: PAC-SJ95MA-A & PAC-SK15MA-E (u venkovních jednotek SUZ/MXZ viz M-série)
Ovládání větrací jednotky Lossnay			<ul style="list-style-type: none"> • Při spuštění klimatizační jednotky se současně spustí i větrací jednotka Lossnay. 	Propojovací kabel Slim-Lossnay (příložen u větrací jednotky Lossnay)
Připojení k VZT jednotkám (tep. výměník není součástí dodávky)			<ul style="list-style-type: none"> • Výkon venkovní jednotky je možné nastavovat přes externí kontakty. Alternativou je také možnost regulace jednotky podle teploty zpětného vzduchu. 	<ul style="list-style-type: none"> • Při regulaci výkonu: připoj. rozhraní: PAC-IF013B-E

Další informace naleznete v příručkách Mitsubishi Electric.



Doplňování chladiva pro venkovní jednotky

Množství doplňovaného chladiva R32 v jednotkách Standard Inverter

Venkovní jednotky	Dodatečné množství chladiva v kg					
Délka potrubního vedení (m)	7	10	15	20	25	30
SUZ-M35VA	–	0,06	0,16	0,26	–	–
SUZ-M50VA	–	0,06	0,16	0,26	0,36	0,46
SUZ-M60VA	–	0,06	0,16	0,26	0,36	0,46
SUZ-M71VA	–	0,12	0,32	0,52	0,72	0,92

Venkovní jednotky PUZ-M jsou předem naplněny pro délku vedení chladiva 30 m. U delších vedení bude potřeba doplnit chladivo podle uvedené tabulky.

Venkovní jednotky	Dodatečné množství chladiva v kg				
Délka potrubního vedení (m)	31–40	41–50	51–55	56–60	61–65
PUZ-M100YKA2	0,4	0,8	1,0	–	–
PUZ-M125YKA2	0,4	0,8	1,0	1,2	1,4
PUZ-M140YKA2	0,4	0,8	1,0	1,2	1,4
PUZ-M200YKA2	0,4	0,8	1,2	1,2	1,6
PUZ-M250YKA2	0,6	1,2	1,8	1,8	2,4

Množství doplňovaného chladiva R32 v jednotkách Power Inverter

Venkovní jednotky PUZ-ZM jsou předem naplněny pro délku vedení 30 m (40 m pro velikosti 100-140, počítána kapalinová trubka). U delších potrubních vedení bude potřeba doplnit chladivo podle uvedené tabulky.

Venkovní jednotky	Dodatečné množství chladiva v kg				
Délka potrubního vedení (m)	31–40	41–50	51–60	61–75	76–100
PUZ-ZM35VKA2	0,15	0,3	–	–	–
PUZ-ZM50VKA2	0,15	0,3	–	–	–
PUZ-ZM60VHA2	0,4	0,8	0,8	–	–
PUZ-ZM71VHA2	0,4	0,8	0,8	–	–
PUZ-ZM100YKA2	–	0,4	0,8	1,4	2,4
PUZ-ZM125YKA2	–	0,4	0,8	1,4	2,4
PUZ-ZM140YKA2	–	0,4	0,8	1,4	2,4
PUZ-ZM200YKA2	0,4	0,8	1,2	1,6	2,9
PUZ-ZM250YKA2	0,6	1,2	1,8	až 2,9 ¹	až 2,4 ¹

¹ Více informací v databoouku řady Mr. Slim.

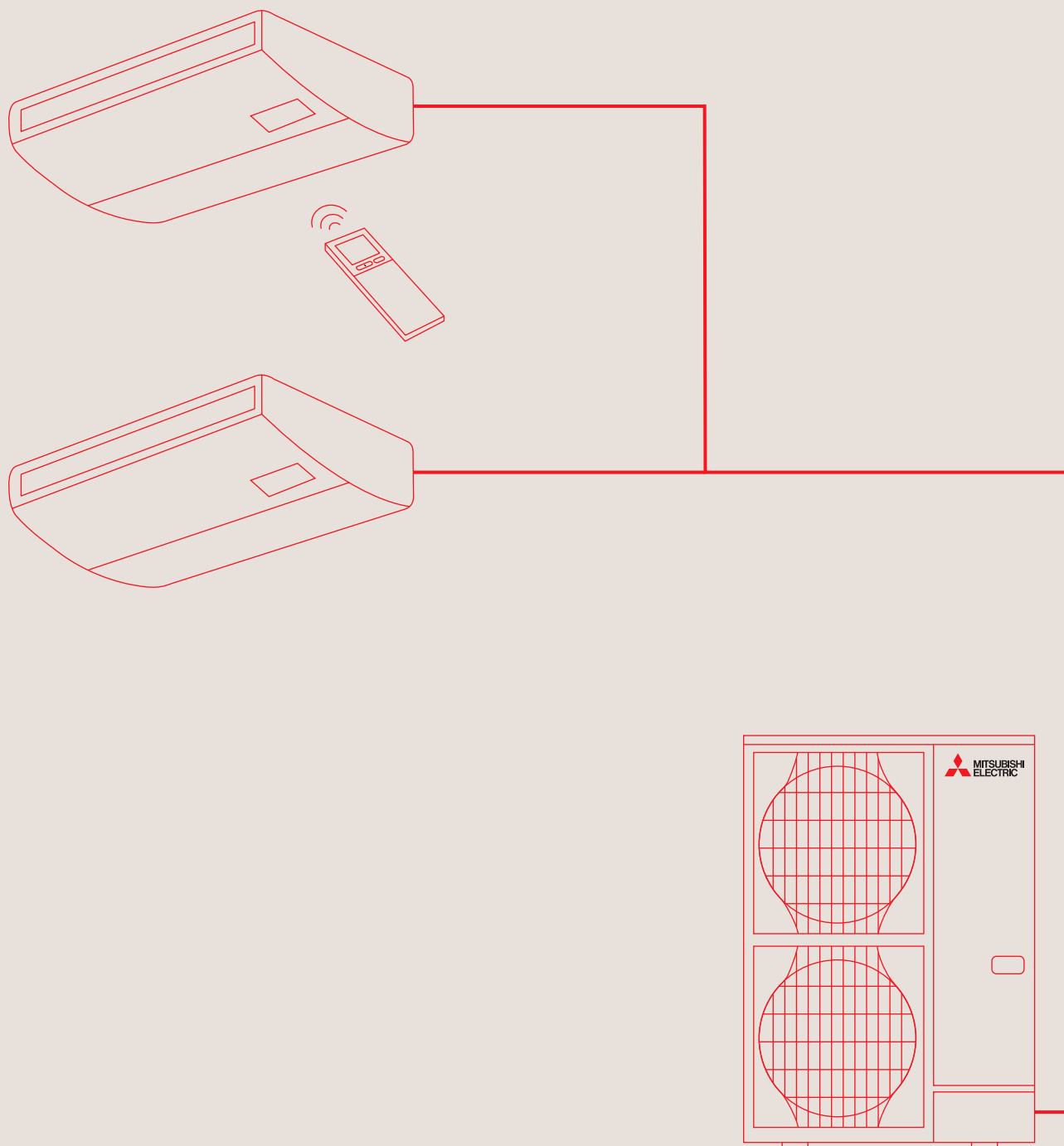

MULTISPLITOVÝ PROVOZ A PŘÍSLUŠENSTVÍ

Multisplitový současný provoz

Rozdělovač chladiva

Paralelní provoz 2 až 4 vnitřních jednotek (pro jednu klimatizovanou zónu)

K jedné venkovní jednotce Mr. Slim z řad PUZ-ZM/M lze v závislosti na výkonu připojit v paralelním provozu dvě, tři nebo čtyři vnitřní jednotky. Přitom lze různé modely vnitřních jednotek podle potřeby kombinovat. Zachována však musí být jejich stejná kapacita. Je potřeba jedno dálkové ovládání, které je připojeno k hlavní jednotce a současně ovládá všechny vnitřní jednotky v sestavě.

Série Mr. Slim je vhodná zvláště pro velké prostory, jako například velkoprostorové kanceláře nebo prodejny, kde je jen jedna klimatizovaná zóna. Pokud je čidlo teploty aktivní u hlavní vnitřní jednotky, musejí být ostatní vnitřní jednotky při multisplitovém provozu instalovány v jedné místnosti (jedna klimatizovaná zóna).

Použití rozdělovače chladiva u multisplitového provozu

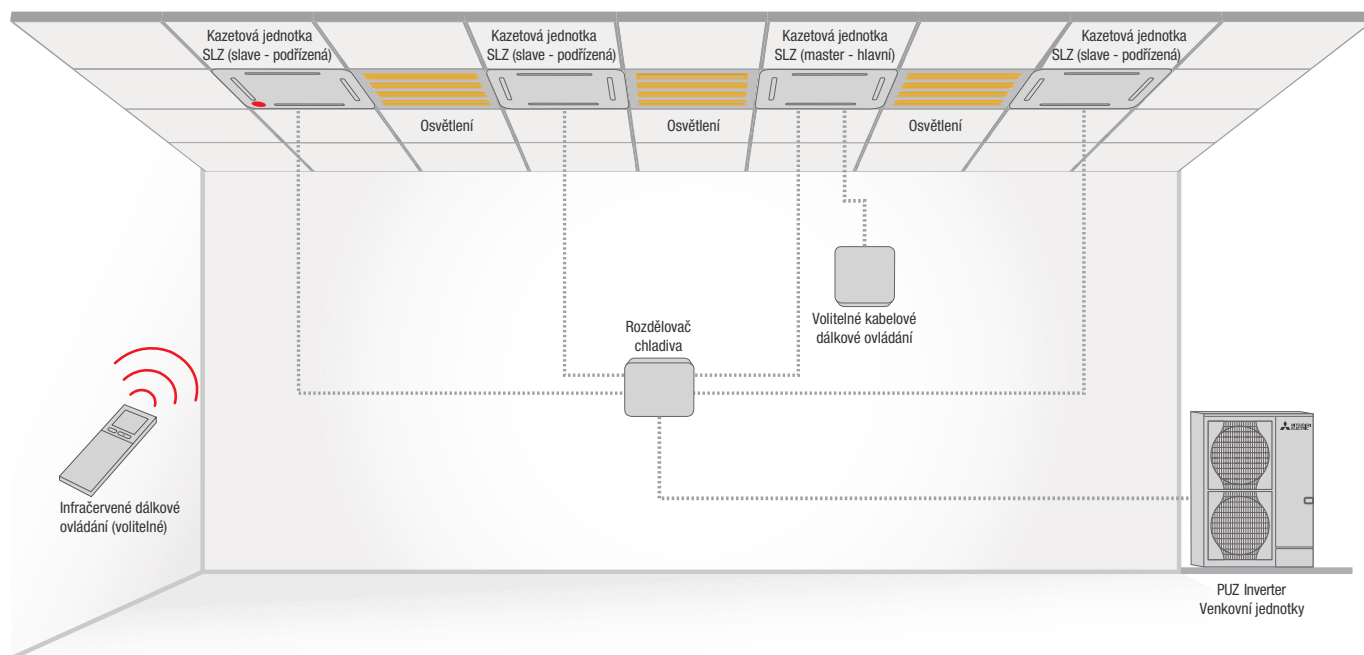

Rozdělovače chladiva – refnety

	PUHZ-ZRP, PUHZ-SHW, PUZ-M, PUZ-ZM			
Potřebný Refnet	Duo 50:50 (pro výkony 71–140)	Duo 50:50 (pro výkony 200/250)	Trio 33:33:33	Quattro 25:25:25:25
Refnet R32 / R410A	MSDD-50TR2-E	MSDD-50WR2-E	MSDT-111R3-E	MSDF-1111R2-E

Kombinace multisplitových jednotek s venkovními jednotkami jsou uvedeny na další straně.



R32: Kombinace jednotek Power Inverter v paralelním multisplitovém provozu

Venkovní jednotky		Power-Inverter								
		PUZ-ZM71VHA2	PUZ-ZM100VKA2	PUZ-ZM100YKA2	PUZ-ZM125VKA2	PUZ-ZM125YKA2	PUZ-ZM140VKA2	PUZ-ZM140YKA2	PUZ-ZM200YKA2	PUZ-ZM250YKA2
4-cestné kazetové jednotky	PLA-ZM35EA2	x2								
	PLA-ZM50EA2		x2	x2			x3	x3	x4	
	PLA-ZM60EA2				x2	x2			x3	x4
	PLA-ZM71EA2						x2	x2		x3
	PLA-ZM100EA2								x2	
	PLA-ZM125EA2									x2
	PLA-M35EA2	x2								
	PLA-M50EA2		x2	x2			x3	x3	x4	
	PLA-M60EA2				x2	x2			x3	x4
	PLA-M71EA2						x2	x2		x3
	PLA-M100EA2								x2	
	PLA-M125EA2									x2
	SLZ-M35FA2	x2	x3	x3	x4	x4	x4	x4		
	SLZ-M50FA2		x2	x2	x3	x3	x3	x3		
SLZ-M60FA2				x2	x2					
Nástěnné jednotky	PKA-M35LAL2	x2								
	PKA-M50LAL2		x2	x2			x3	x3	x4	
	PKA-M60KAL2				x2	x2			x3	x4
	PKA-M71KAL2						x2	x2		x3
	PKA-M100KAL2								x2	
Pod- stropní jednotky	PCA-M35KA2	x2								
	PCA-M50KA2		x2	x2			x3	x3	x4	
	PCA-M60KA2				x2	x2			x3	x4
	PCA-M71KA2						x2	x2		x3
	PCA-M100KA2								x2	
	PCA-M125KA2									x2
	PCA-M71HA2						x2			x3
Potrubní jednotky	PEAD-M35JA2	x2								
	PEAD-M50JA2		x2	x2			x3	x3	x4	
	PEAD-M60JA2				x2	x2			x3	x4
	PEAD-M71JA2						x2	x2		x3
	PEAD-M100JA2								x2	
	PEAD-M125JA2									x2
	SEZ-M35DA2	x2	x3	x3	x4	x4	x4	x4		
	SEZ-M50DA2		x2	x2	x3	x3	x3	x3		
	SEZ-M60DA2				x2	x2				



R32: Kombinace jednotek Standard Inverter v paralelním multisplitovém provozu

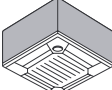
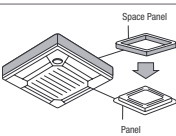
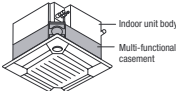
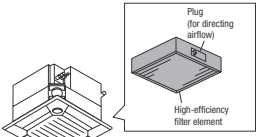
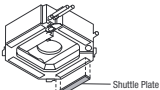
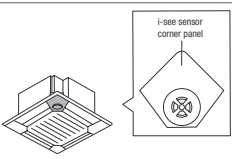
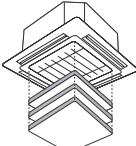
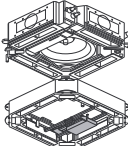

Venkovní jednotky		Standard-Inverter							
		PUZ-M100VKA2	PUZ-M100YKA2	PUZ-M125VKA2	PUZ-M125YKA2	PUZ-M140VKA2	PUZ-M140YKA2	PUZ-M200YKA2	PUZ-M250YKA2
4-cestné kasetové jednotky	PLA-ZM35EA2								
	PLA-ZM50EA2								
	PLA-ZM60EA2								
	PLA-ZM71EA2								
	PLA-ZM100EA2								
	PLA-ZM125EA2								
	PLA-M35EA2								
	PLA-M50EA2	x2	x2			x3	x3	x4	
	PLA-M60EA2			x2	x2			x3	x4
	PLA-M71EA2					x2	x2		x3
	PLA-M100EA2							x2	
	PLA-M125EA2								x2
Nástěnné jednotky	PKA-M35LAL2								
	PKA-M50LAL2	x2	x2			x3	x3	x4	
	PKA-M60KAL2			x2	x2			x3	x4
	PKA-M71KAL2					x2	x2		x3
	PKA-M100KAL2							x2	
Podstropní jednotky	PCA-M35KA2								
	PCA-M50KA2	x2	x2			x3	x3	x4	
	PCA-M60KA2			x2	x2			x3	x4
	PCA-M71KA2					x2	x2		x3
	PCA-M100KA2							x2	
	PCA-M125KA2								x2
	PCA-M71HA2								
Potrubní jednotky	PEAD-M35JA2								
	PEAD-M50JA2	x2	x2			x3	x3	x4	
	PEAD-M60JA2			x2	x2			x3	x4
	PEAD-M71JA2					x2	x2		x3
	PEAD-M100JA2							x2	
	PEAD-M125JA2								x2

Příslušenství vnitřních jednotek

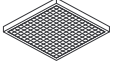
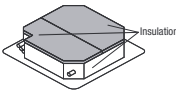
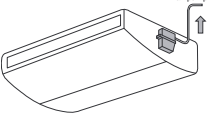
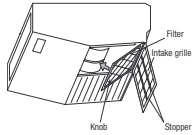
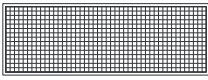
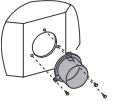
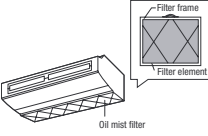
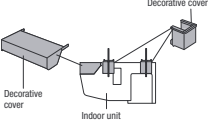
Označení	Popis
PLA-M EA/ZM EA	4-cestné kazetové jednotky
PAC-DV140EA	Pro PLA-(Z)M35-140EA Obklad pro čtyřcestnou stropní kazetu pro montáž volně na strop bez podhledu. Celková výška 300 mm.
	
PAC-SJ65AS-E	Pro PLA-(Z)M35-140EA Rámeček dekorálního panelu Umožňuje montáž těchto jednotek do mezistropního prostoru. Požadovaná montážní výška byla snížena o 40 mm.
	
PAC-SJ41TM-E	Pro PLA-M EA/ZM35-140EA Nástavec pro přívod čerstvého vzduchu vč. filtru Slouží k přívodu čerstvého vzduchu do kazetové jednotky. Podíl čerstvého vzduchu může být až 20 % jmenovitého objemového průtoku vzduchu jednotky. Nástavec se instaluje mezi jednotku a dekorální rámeček. Montážní výška je 135 mm.
	
PAC-SH59KF-E	Pro PLA-(Z)M35-140EA s nástavcem Pro přívod čerstvého vzduchu PAC-SJ41TM-E Vysoceúčinný filtr Vysoceúčinný filtr, který se vkládá do nástavce Pro přívod čerstvého vzduchu PAC-SJ41TM-E. Vysoceúčinný filtr disponuje stupněm odlučivosti až 65 %, doba životnosti filtru je cca 2.500 provozních hodin.
	
PAC-SJ37SP-E	Pro PLA-(Z)M35-140EA Zaslepovací panel Zaslepovací panely se instalují do výdechových otvorů 4-cestných kazetových jednotek, maximálně lze zaslepit 2 výdechové otvory.
	
PAC-SE1ME-E	Pro PLA-(Z)M35-140EA 3D i-see Sensor 3D i-see Sensor měří infračervenými paprsky teplotu v oblasti podlahy a díky automatickému řízení ventilátoru se stará o to, aby bylo v místnosti minimalizováno teplotní rozvrstvení. Díky lepšímu teplotnímu rozvrstvení bude snížena doba chodu kompresoru a tím i spotřeba elektrické energie.
	
PLP-6EAJ	Pro PLA-(Z)M35-140EA Návijecí zařízení na spouštění filtru Přes dálkové ovládání můžete spustit filtr kazetové jednotky až o 4 metry. Usnadní se tak čištění filtrů ve vysokých místnostech.
	
PAC-SK51FT-E	Pro PLA-(Z)M35-140EA Plasma-Quad-Plus Technologie filtru Plasma-Quad-Plus jako volitelné příslušenství Pro 4-cestné kazetové jednotky. Filtruje pyl, viry, plísň, bakterie, částice PM2,5 a alergeny z okolního vzduchu.
	

Označení	Popis
PLA-M EA/ZM EA	4-cestné kazetové jednotky
PAC-SK53KF-E	Pro PLA-(Z)M35-140EA Filtr-V-Blocking Zadrží až 99 % ulpívajících virů a dalších škodlivých látek, jako jsou bakterie, plísň a alergeny.
	
PAC-SK36HK-E	Pro PLA-(Z)M35-140EA Izolační sada Zabraňuje tvorbě kondenzátu při použití funkce chlazení na 14 °C. Je vyžadováno pouze při instalacích v podhledech.
	
PCA-M KA	Podstropní jednotky
PAC-SJ92DM-E	Pro PCA-M35/50KA
PAC-SJ94DM-E	Pro PCA-M60KA
PAC-SJ93DM-E	Pro PCA-M71-140KA Čerpadlo kondenzátu Čerpadlo kondenzátu může být integrováno do jednotky a odvádí se jím kondenzát.
	
PCA-M KA	Podstropní jednotky
PAC-SH88KF-E	Pro PCA-M35/50KA
PAC-SH89KF-E	Pro PCA-M60/71KA
PAC-SH90KF-E	Pro PCA-M100-140KA Vysoceúčinný filtr Vysoceúčinným filtrem se dají nahradit standardní filtry v jednotce. Vysoceúčinný a standardní filtr se nedají používat současně.
	
PAC-SK55KF-E	Pro PCA-M35/50KA
PAC-SK56KF-E	Pro PCA-M60/71KA
PAC-SK57KF-E	Pro PCA-M100-140KA Filtr-V-Blocking Zadrží 99 % ulpívajících virů a dalších škodlivých látek, jako jsou bakterie, plísň a alergeny.
	
PCA-M HA	Nerezové podstropní jednotky
PAC-SF280F-E	Pro PCA-M71HA Hrdlo Pro připojení přívodního potrubí čerstvého vzduchu Hrdlo Pro připojení přívodního potrubí čerstvého vzduchu, ø 200 mm.
	
PAC-SG38KF-E	Pro PCA-M71HA Náhradní filtr Náhradní filtr Pro odlučování oleje, 12 kusů v balení.
	
PAC-SF81KC-E	Pro PCA-M71HA Záslepka dekorálního panelu K instalaci mezi jednotku a strop. Záslepka brání proti vnikání prachu a nečistot
	

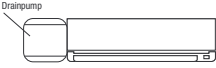
Příslušenství vnitřních jednotek

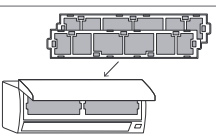
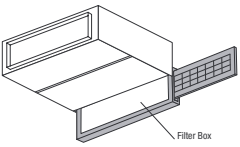
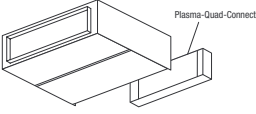
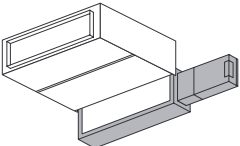
Označení	Popis
PKA-M LAL/KAL	Nástěnné jednotky
PAC-SK01DM-E	Pro PKA-M35/50LAL(2)
PAC-SK19DM-E	Pro PKA-M60-100KAL2
	Čerpadlo kondenzátu Čerpadlo kondenzátu má svoje vlastní opláštění a je určeno k instalaci na levou stranu vedle nástěnné jednotky, jelikož se na levé straně nachází nátrubek Pro odvod kondenzátu z jednotky. Dopravní výška kondenzátu je 800 mm.
MAC-100FT-E	Plasma-Quad-Connect Technologie filtru Plasma-Quad-Plus jako volitelné příslušenství Pro nástěnné jednotky. Filtruje pyl, viry, plísně, bakterie, částice PM2,5 a alergeny z okolního vzduchu.
	
MAC-2470FT-E	Pro PKA-M35/50LAL (balení po 10)
MAC-1416FT-E	Pro PKA-M60-100KAL (balení po 10)
	Filtr-V-Blocking Zadrží 99 % ulpívajících virů a dalších škodlivých látek, jako jsou bakterie, plísně a alergeny.
PEAD-M JA/PEA-M LA	Potrubní jednotky
PAC-KE92TB-E	Pro PEAD-M35/50JA
PAC-KE93TB-E	Pro PEAD-M60/71JA
PAC-KE94TB-E	Pro PEAD-M100/125JA
PAC-KE95TB-E	Pro PEAD-M140JA
	Filtr Box Filtr box umožňuje vyjmutí filtru ze strany nebo zespodu a také z potrubí na straně sání jednotky. Do Filtr boxu se vkládají standardní filtry z rozsahu dodávky vnitřní jednotky.
MAC-100FT-E¹	Pro PEAD-M35-140JA
	Plasma-Quad-Connect Technologie filtru Plasma-Quad-Plus jako volitelné příslušenství Pro nástěnné jednotky. Filtruje pyl, viry, plísně, bakterie, částice PM2,5 a alergeny z okolního vzduchu.
PAC-HA31PAR	Pro PEAD Montážní sada (přívod vzduchu vzadu) Montážní sada k upevnění MAC-100FT-E s přívodem vzduchu ze zadu
PAC-HA31PAU	Pro PEAD Montážní sada (přívod vzduchu dole) Montážní sada k upevnění MAC-100FT-E s přívodem vzduchu zdola.
PAC-KE92PTB-E	Pro PEAD-M35/50JA
PAC-KE93PTB-E	Pro PEAD-M60/71JA
PAC-KE94PTB-E	Pro PEAD-M100/125JA
PAC-KE95PTB-E	Pro PEAD-M140JA
	Potrubní sada Potrubní sada pro upevnění MAC-100FT-E s doplňkovou možností připojení širších potrubí.

Příslušenství vnitřních jednotek

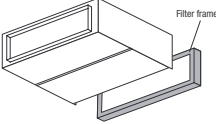
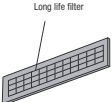
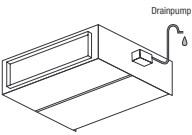
Označení	Popis
PEAD-M JA/PEA-M LA	Potrubní jednotky
PAC-KE250TB-F	Pro PEA-M Filtrační rámeček Filtrační rámeček je potřeba Pro připojení filtru s dlouhou životností.
	
PAC-KE85LAF	Pro PEA-M Filtr s dlouhou životností Pro osazení filtru s dlouhou životností je potřeba filtrační rámeček PAC-KE250TB-F.
	
PAC-KE06DM-F1	Pro PEA-M Čerpadlo kondenzátu Čerpadlo kondenzátu pro potrubní jednotky.
	

Příslušenství venkovních jednotek

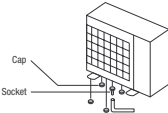
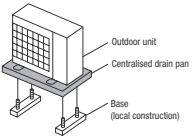
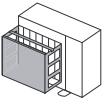
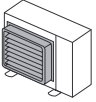

Označení	Popis
PUZ-M	Venkovní jednotky Standard Inverter
PAC-SG61DS-E	Pro PUZ-M100-250 Ucpávky dna pro odtok kondenzátu Pomocí ucpávek dna pro odtok kondenzátu lze hromadící se kondenzát odvádět na jedno centrální místo.
	
PAC-SH97DP-E	Pro PUZ-M100-250 Vana na kondenzát Vytékající kondenzát je zachycen a odveden na jedno místo. Vana zabráňuje vytékání kondenzátu na zem.
	
PAC-SH95AG-E	Pro PUZ-M200/250 jsou potřeba 2 kusy. Ochranný panel proti větru Pro provoz chlazení až do venkovní teploty -15 °C.
	
PAC-SH96SG-E	Pro PUZ-M200/250 jsou potřeba 2 kusy. Výfuková mřížka S výfukovou mřížkou může být proud vzduchu vycházející z jednotky usměrněn nahoru, dolů nebo do strany.
	

1 Je nutné použít doplňkovou montážní nebo potrubní sadu. Veškeré vaše dotazy rádi zodpovíme.

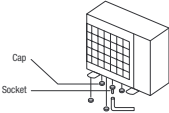
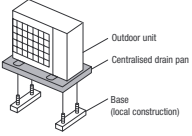
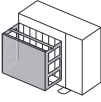
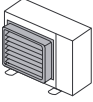
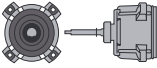



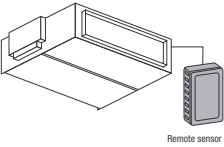
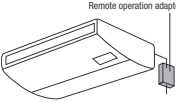
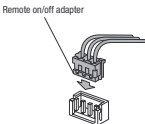
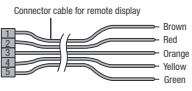
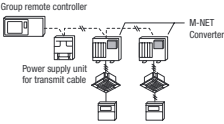
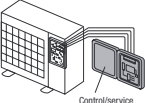

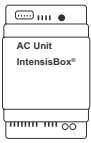

Příslušenství venkovních jednotek

Označení	Popis
PUHZ-ZRP/PUZ-ZM	Venkovní jednotky Power Inverter
PAC-SJ08DS-E	Pro PUZ-ZM35/50
PAC-SG61DS-E	Pro PUZ-ZM60-250
	Ucpávky dna pro odtok kondenzátu Pomocí ucpávek dna Pro odtok kondenzátu lze hromadící se kondenzát odvádět na jedno centrální místo.
PAC-SG63DP-E	Pro PUZ-ZM35/50
PAC-SG64DP-E	Pro PUZ-ZM60/71
PAC-SH97DP-E	Pro PUZ-ZM100-250
	Vana na kondenzát Vytékající kondenzát je zachycen a odveden na jedno místo. Vana zabráňuje vytékání kondenzátu na zem.
PAC-SJ06AG-E	Pro PUZ-ZM35/50
PAC-SH63AG-E	Pro PUZ-ZM60/71
PAC-SH95AG-E	Pro PUZ-ZM100-250 Na jednu venkovní jednotku jsou potřeba 2 kusy.
	Ochranný panel proti větru Pro provoz chlazení až do venkovní teploty -15 °C.
PAC-SJ07SG-E	Pro PUZ-ZM35/50
PAC-SG59SG-E	Pro PUZ-ZM60/71
PAC-SH96SG-E	Pro PUZ-ZM100-250 Na jednu venkovní jednotku jsou potřeba 2 kusy.
	Výfuková mřížka S výfukovou mřížkou může být objemový průtok vzduchu vycházející z jednotky usměrněn nahoru, dolů nebo do strany.
PAC-SJ71FM-E	Pro jednotky PUZ-ZM100/125/140 Pro každou venkovní jednotku jsou potřeba 2 kusy
	Motor ventilátoru s vyšším statickým tlakem Pomocí motoru ventilátoru se zvýšeným výkonem může vnější jednotka generovat vnější statický tlak až 30 Pa

Příslušenství řídicích systémů

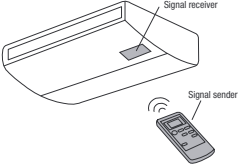
Označení	Popis
Příslušenství řídicích systémů	
PAC-SE41TS-E	Externí teplotní čidlo Sada se skládá z teplotního čidla, propojovacího 12 metrů dlouhého 2-žilového kabelu a upevňovacího materiálu.
	
PAC-SF40RM-E	Adaptér pro dálkový dohled Provoz možný pouze u jednotek s kabelovým dálkovým ovládáním. Umožňuje dálkové ovládání zap./vyp. (max. vzdálenost 10 m) a dálkový dohled (stav provozu a hlášení poruchy pomocí beznapěťových kontaktů, do vzdálenosti max. 100 m). Spínací prvek Pro dálkové zap./vyp., hlášení poruchy / stavu provozu a kabelový materiál není součástí dodávky.
	
PAC-SE55RA-E	Adaptér pro dálkové zap./vyp. Adaptér pro dálkové zap./vyp. je vlastně konektor s kabeláží určený k propojení dálkového zap./vyp. (délka propojovacího kabelu max. 2 m, prodloužená max. na 10 m). Spínací relé nebo časovač a kabelové propojení poskytují zákazník a není součástí dodávky.
	
PAC-SA88HA-E	Kabel pro dálkový dohled K připojení vnitřních jednotek série Mr. Slim. Poruchové hlášení a stav provozu jsou poskytovány pomocí 12V DC signálu. Tento 12 V signál může být dále napojen k dalšímu zpracování pomocí spínacího relé. Spínací výkon ze strany zákazníka může být maximálně 0,9 W.
	
PAC-SK15MA-E	Pro PUZ-ZM35/50VKA2
PAC-SJ95MA-E	Pro PUZ-ZM60-250/PUZ-M100-250
	Převodník A/M Net Pro všechny venkovní jednotky série Mr. Slim. Tento A/M síťový převodník umožňuje výměnu dat mezi jednotkami řady Mr. Slim s řízením A-Control a jednotkami řady City Multi s M-Net komunikací. Tímto způsobem můžeme klimatizační jednotky série Mr. Slim jednoduše připojit k systémům City Multi. Je potřeba jeden převodník na jednu venkovní jednotku Mr. Slim.
PAC-SK52ST	Servisní displej Pro venkovní jednotky série PUHZ a PUZ. Pomocí tohoto servisního displeje je možné zobrazit až 40 servisních údajů, jako např. provozní el. proud, počet provozních hodin kompresoru nebo teploty v chladivovém okruhu.
	
ME-AC/KNX1	KNX rozhraní Ovládání jednotek Mr. Slim lze provést přímo přes protokol KNX pomocí tohoto komunikačního rozhraní. Rozhraní se připojuje přímo do elektronické desky vnitřní jednotky. Rozsah funkcí je závislý na projektu.
	

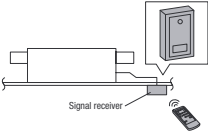
Příslušenství řídicích systémů

Označení	Popis
Příslušenství řídicích systémů	
ME-AC-MBS-1	
	Modbus Rozhraní pro připojení systémů série Mr. Slim do Modbus systémového řízení budov. Připojení se provádí na konektor ve vnitřní klimatizační jednotce. Rozsah funkcí závisí na projektu.
ME-AC-BAC-1	
	Rozhraní BACnet Rozhraní pro připojení systémů série Mr. Slim do systémového řízení budov BACnet. Připojení se provádí k vnitřní jednotce. Rozsah funkcí závisí na projektu
PAR-SL101A-E	Pro PLA-M EA/ZM35-140EA
	Infračervené dálkové ovládání Infračervené dálkové ovládání určené k ovládání jednotek. Dodatečně je potřeba infračervený přijímač PAR-SE9FA-E.
PAR-SE9FA-E	Pro PLA-M EA/ZM35-140EA
	Infračervený přijímač Infračervený přijímač se umístí přímo do dekoračního panelu. K ovládání je nutné infračervené dálkové ovládání PAR-SL101A-E.
PAR-SL94B-E	Pro PCA-M35-140KA
	Infračervené dálkové ovládání (Vysílač + přijímač) Sada infračerveného dálkového ovládání obsahuje vysílač, držák na stěnu a přijímač, který se nasadí na spodní stranu pláště jednotky.
PAR-SL97A-E	
	Infračervené dálkové ovládání Infračervené dálkové ovládání určené k ovládání jednotek. Dodatečně je potřeba infračervený přijímač PAR-SA9CA-E.
PAR-SA9CA-E	Pro PEAD-M35-140JA
	Infračervený přijímač Externí infračervený přijímač určený k montáži na omítku.
PAR-41MAA	
	Deluxe kabelové dálkové ovládání Deluxe kabelové dálkové ovládání s podsvícením a týdenním časovačem.

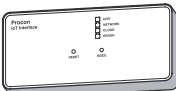
Označení	Popis
Příslušenství řídicích systémů	
PAC-SH29TC-E	Pro PKA-M35/50LAL, PKA-M60-100KAL
	Kit pro připojení kabelového ovládání Umožňuje připojení kabelového ovladače k nástěnným jednotkám. Použití kabelového ovladače je nutné, pokud chcete využívat modul pro vzdálený dohled PAC-SF40RM-E.
CL-HA1-A1	
	Adaptér IoT Umožňuje připojení vnitřních jednotek k MELCloud Home přes mobilní síť. MELCloud Home umožňuje obsluhu vnitřních jednotek pomocí aplikace. Připojení je zajištěno na vnitřní jednotce. Součástí je objem dat na přibližně 10 let (závisí na spotřebě, lze prodloužit).

Přehled příslušenství

Vnitřní jednotky	Filtr								Speciální příslušenství pro čtyřcestné podstrovní kazetové jednotky					
	Vysoce výkonný filtr ⁶	Filtrační box/ Rám filtru	Čtyřvrstvý plazmový filtr Connect ⁶	Potrubní kus pro čtyřvrstvý plazmový filtr Connect	Montážní sada pro MAC-100FT-E (sání vzadu/ sání dole)	Filtr V-Blocking PAC (1 filtr); MAC (12 ks v balení)	Tukový filtr (12 ks v balení)	Filtr s dlouhou životností	3D I-see Sensor	Krycí lišta	Pohledové opláštění jednotky	Soklová lišta	Navijecí zařízení pro spouštění filtru	Izolační sada pro chlazení na 14 °C
PAC-SH**KF-E	PAC-KE**		PAC-KE**PTB-E	PAC-HA31 (PAR/PAU)		PAC-SG38KF-E	PAC-KE250TB-F	PAC-SE1ME-E	PAC-SJ37SP-E	PAC-SJ41TME	PAC-SJ65AS-E	PLP-6EAJ	PAC-SK36HK-E	
4-cestné kazetové jednotky														
PLA-M35EA2	59 2		PAC-SK51FT-E			PAC-SK53KF-E			•	•	•	•	•	
PLA-M50EA2	59 2		PAC-SK51FT-E			PAC-SK53KF-E			•	•	•	•	•	
PLA-M60EA2	59 2		PAC-SK51FT-E			PAC-SK53KF-E			•	•	•	•	•	
PLA-M71EA2	59 2		PAC-SK51FT-E			PAC-SK53KF-E			•	•	•	•	•	
PLA-M100EA2	59 2		PAC-SK51FT-E			PAC-SK53KF-E			•	•	•	•	•	
PLA-M125EA2	59 2		PAC-SK51FT-E			PAC-SK53KF-E			•	•	•	•	•	
PLA-M140EA2	59 2		PAC-SK51FT-E			PAC-SK53KF-E			•	•	•	•	•	
PLA-ZM35EA2	59 2		PAC-SK51FT-E			PAC-SK53KF-E			•	•	•	•	•	
PLA-ZM50EA2	59 2		PAC-SK51FT-E			PAC-SK53KF-E			•	•	•	•	•	
PLA-ZM60EA2	59 2		PAC-SK51FT-E			PAC-SK53KF-E			•	•	•	•	•	
PLA-ZM71EA2	59 2		PAC-SK51FT-E			PAC-SK53KF-E			•	•	•	•	•	
PLA-ZM100EA2	59 2		PAC-SK51FT-E			PAC-SK53KF-E			•	•	•	•	•	
PLA-ZM125EA2	59 2		PAC-SK51FT-E			PAC-SK53KF-E			•	•	•	•	•	
PLA-ZM140EA2	59 2		PAC-SK51FT-E			PAC-SK53KF-E			•	•	•	•	•	
Potrubní jednotky														
PEAD-M35JA2		92TB-E	MAC-100FT-E ⁷	92	•									
PEAD-M50JA2		92TB-E	MAC-100FT-E ⁷	92	•									
PEAD-M60JA2		93TB-E	MAC-100FT-E ⁷	93	•									
PEAD-M71JA2		93TB-E	MAC-100FT-E ⁷	93	•									
PEAD-M100JA2		94TB-E	MAC-100FT-E ⁷	94	•									
PEAD-M125JA2		94TB-E	MAC-100FT-E ⁷	94	•									
PEAD-M140JA2		95TB-E	MAC-100FT-E ⁷	95	•									
PEA-M200LA2		250TB-F							• ⁸					
PEA-M250LA2		250TB-F							• ⁸					
Nástěnné jednotky														
PKA-M35LAL2			MAC-100FT-E			MAC-2470FT-E								
PKA-M50LAL2			MAC-100FT-E			MAC-2470FT-E								
PKA-M60KAL2			MAC-100FT-E			MAC-1416FT-E								
PKA-M71KAL2			MAC-100FT-E			MAC-1416FT-E								
PKA-M100KAL2			MAC-100FT-E			MAC-1416FT-E								
Podstrovní jednotky														
PCA-M35KA2	88					PAC-SK55KF-E								
PCA-M50KA2	88					PAC-SK55KF-E								
PCA-M60KA2	89					PAC-SK56KF-E								
PCA-M71KA2	89					PAC-SK56KF-E								
PCA-M100KA2	90					PAC-SK57KF-E								
PCA-M125KA2	90					PAC-SK57KF-E								
PCA-M140KA2	90					PAC-SK57KF-E								
PCA-M71HA2							•							
Stojanové jednotky														
PSA-M71KA														
PSA-M100KA														
PSA-M125KA														
PSA-M140KA														

¹ Vnitřní jednotky Mr Slim v kombinaci s jednotkami SUZ nebo MXZ

² K montáži je nutné připojovací sada čerstvého vzduchu PAC-SJ41TM-E

³ Nelze použít s dálkovým ovládním s infračerveným přenosem

⁴ Je vyžadován model PAC-SH29TC-E

⁵ Nelze použít skupinové ovládním

⁶ lze použít společně s MAC-100FT-E; PAC-SK36HK-E nebo PAC-SK53KF-E

⁷ Je nutné použít doplňkovou montážní sadu nebo potrubní kus.

⁸ K montáži je nutné použít rám filtru PAC-KE250TB-E

Volitelné možnosti	Rozdělovač – refnet			Deflektor	Clona na ochranu proti větru	Příslušenství pro kondenzát		M-NET Interface	Servisní displej	Motor ventilátoru se zesílením tlaku
	Duo	Trio	Quattro			Ucpávky dna	Kondenzátní vana			
Venkovní jednotky	MSDD-50**	MSDT111R3-E	MSDF-1111R2-E	PAC-**	PAC-**	PAC-**	PAC-**	PAC-**	PAC-SK52ST	PAC-SJ71FM-E
Standard Inverter (R32)										
PUZ-M100VKA2	TR2-E			SH96SG-E ¹	SH95AG-E ¹	SG61DS-E	SH97DP-E	SJ95MA	•	
PUZ-M100YKA2	TR2-E			SH96SG-E ¹	SH95AG-E ¹	SG61DS-E	SH97DP-E	SJ95MA	•	
PUZ-M125VKA2	TR2-E			SH96SG-E ¹	SH95AG-E ¹	SG61DS-E	SH97DP-E	SJ95MA	•	
PUZ-M125YKA2	TR2-E			SH96SG-E ¹	SH95AG-E ¹	SG61DS-E	SH97DP-E	SJ95MA	•	
PUZ-M140VKA2	TR2-E	•		SH96SG-E ¹	SH95AG-E ¹	SG61DS-E	SH97DP-E	SJ95MA	•	
PUZ-M140YKA2	TR2-E	•		SH96SG-E ¹	SH95AG-E ¹	SG61DS-E	SH97DP-E	SJ95MA	•	
PUZ-M200YKA2	WR2-E	•	•	SH96SG-E ¹	SH95AG-E ¹	SG61DS-E	SH97DP-E	SJ95MA	•	
PUZ-M250YKA2	WR2-E	•	•	SH96SG-E ¹	SH95AG-E ¹	SG61DS-E	SH97DP-E	SJ95MA	•	
Power Inverter (R32)										
PUZ-ZM35VKA2				SJ07SG-E	SJ06AG-E	SJ08DS-E	SG63DP-E	SK15MA-E	•	
PUZ-ZM50VKA2				SJ07SG-E	SJ06AG-E	SJ08DS-E	SG63DP-E	SK15MA-E	•	
PUZ-ZM60VHA2				SG59SG-E	SH63AG-E	SG61DS-E	SG64DP-E	SJ95MA	•	
PUZ-ZM71VHA2	TR2-E			SG59SG-E	SH63AG-E	SG61DS-E	SG64DP-E	SJ95MA	•	
PUZ-ZM100VKA2	TR2-E			SH96SG-E ¹	SH95AG-E ¹	SG61DS-E	SH97DP-E	SJ95MA	•	• ¹
PUZ-ZM100YKA2	TR2-E	•		SH96SG-E ¹	SH95AG-E ¹	SG61DS-E	SH97DP-E	SJ95MA	•	• ¹
PUZ-ZM125VKA2	TR2-E			SH96SG-E ¹	SH95AG-E ¹	SG61DS-E	SH97DP-E	SJ95MA	•	• ¹
PUZ-ZM125YKA2	TR2-E	•	•	SH96SG-E ¹	SH95AG-E ¹	SG61DS-E	SH97DP-E	SJ95MA	•	• ¹
PUZ-ZM140VKA2	TR2-E	•		SH96SG-E ¹	SH95AG-E ¹	SG61DS-E	SH97DP-E	SJ95MA	•	• ¹
PUZ-ZM140YKA2	TR2-E	•	•	SH96SG-E ¹	SH95AG-E ¹	SG61DS-E	SH97DP-E	SJ95MA	•	• ¹
PUZ-ZM200YKA2	WR2-E	•	•	SH96SG-E ¹	SH95AG-E ¹	SG61DS-E	SH97DP-E	SJ95MA	•	• ¹
PUZ-ZM250YKA2	WR2-E	•	•	SH96SG-E ¹	SH95AG-E ¹	SG61DS-E	SH97DP-E	SJ95MA	•	• ¹

¹ 2 kusy pro každou venkovní jednotku

Provozní podmínky
Série Mr. Slim

Systém značení



Serie	Model	Invertor	RP = Power Inverter R410A	výkonová řada v kilowattech (7,1 kW)	V = 50 Hz, 230 V 1 fáze	Generace	Řízení A-Control
P = P-série S = S-série	U = venkovní jednotka K = nástěnná jednotka C = podstropní jednotka L = kazetová jednotka E = potrubní jednotka S = stojanová jednotka	ZM = Power Inverter R32 M = Standard Inverter R32			Y = 50 Hz, 400 V 3 fáze		

Podmínky měření klimatizačních zařízení Mitsubishi Electric

Chlazení	Vnitřní	27 °C	suchý
		19 °C	vlhký
	Venkovní	35 °C	suchý
		24 °C	vlhký
Topení	Vnitřní	20 °C	suchý
		7 °C	suchý
		6 °C	vlhký

Délka vedení chladiva (jedním směrem) 5 m, $\Delta H=0$ m. Hladina akustického tlaku měřená ve volném poli, měřicí místo u venkovních jednotek je ve vzdálenosti 1 m a výšce 1,5 m před zařízením. U vnitřních jednotek záleží na modelu zařízení, viz technická data.

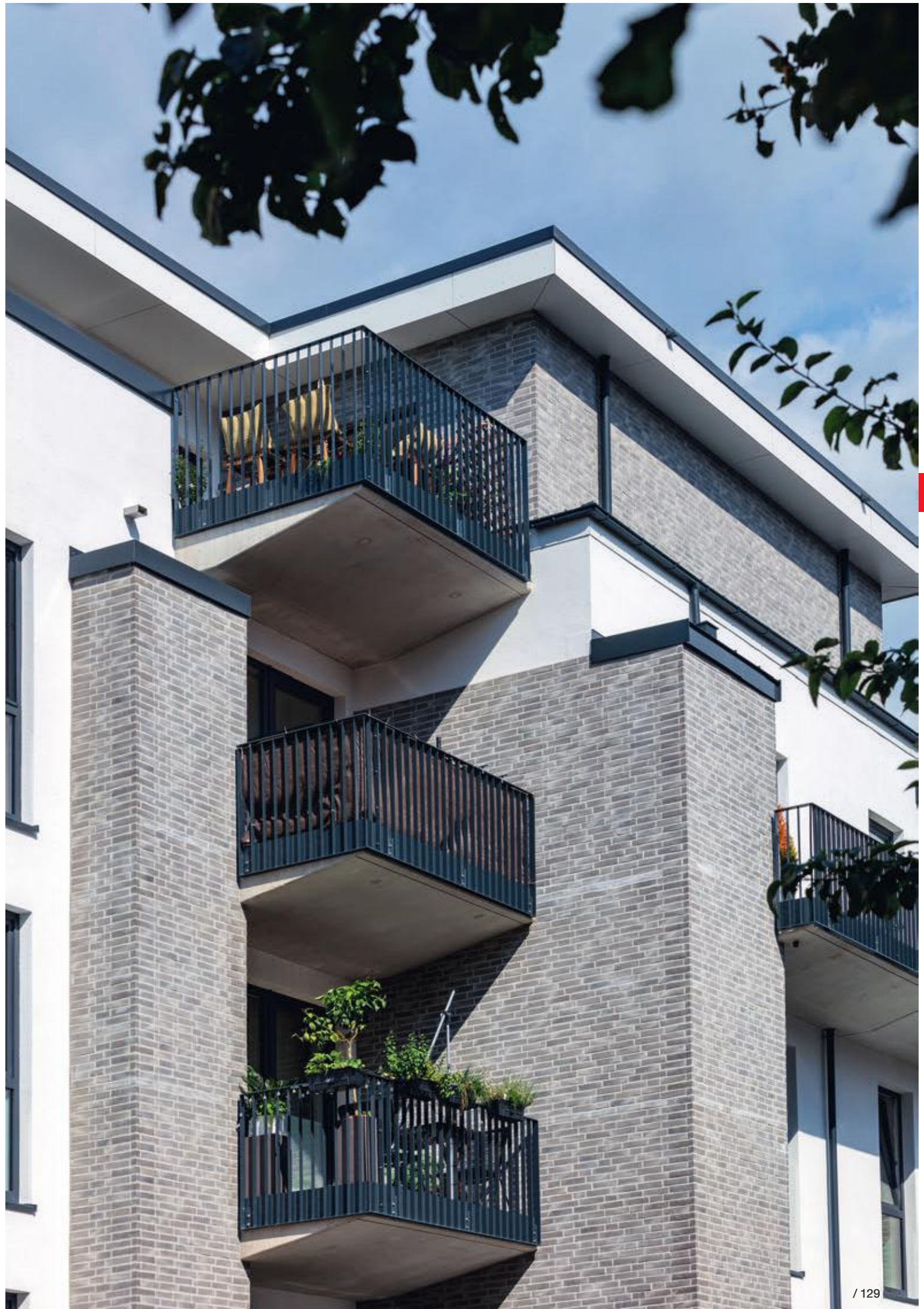



CITY MULTI VRF

Individuální řešení klimatizace a vytápění pro velké a náročné budovy

OBSAH

Všeobecné informace o sérii

Výhody a vlastnosti	132
Novinky City Multi VRF	138
Práce se systémy R32 VRF	140

VRF s R32

Přehled venkovních jednotek R32	144
Přehled vnitřních jednotek R32	145
Přehled funkcí	146

Řada Y R32

Kompaktní jednotka Y (PUMY R32)	147
---------------------------------	-----

**Kompatibilní vnitřní jednotky
(vhodné pouze pro PUMY R32)**

Stropní kazety	148
Nástěnné jednotky	150
Podstropní jednotky	151
Potrubní jednotky	152
Branch boxy PAC-MMK	153

**Kompatibilní vnitřní jednotky
(vhodné pro Y a R2 s R32)**

Stropní kazety	155
Potrubní jednotky	156

VRF s R410A

Přehled venkovních jednotek R410A	158
Přehled vnitřních jednotek R410A	160
Přehled funkcí	162

Řada Y R410A

Kompaktní jednotka Y (PUMY)	164
High COP jednotky Y (PUHY-EP)	167
Standardní jednotky Y (PUHY-P)	170
Vodou chlazené jednotky WY (PQHY)	175

Řada R2 R410A

High COP jednotky R2 (PURY-EP)	178
Standardní jednotky R2 (PURY-P)	181
Vodou chlazené jednotky WR2 (PQRY)	184
BC controller	186

Vnitřní jednotky R410A

Stropní kazety	188
Nástěnné jednotky	192
Podstropní jednotky	193
Parapetní jednotky	194
Potrubní jednotky	197

Systémová řešení

Vzduchové dveřní clony a tepelná čerpadla	200
Booster jednotky	201
Připojovací rozhraní	202
Připojovací boxy pro jednotky PUMY	204

Příslušenství

Příslušenství	205
Délky a převýšení chladivového potrubí	208
Provozní podmínky	209



Výhody a vlastnosti

Produktová řada pro náročné projekty

Produkty série City Multi jsou ideální pro velké a náročné stavby, které vyžadují individuální řešení klimatizace.

Energeticky úsporné konstrukční řešení

Díky svým základním funkcím, nejmodernějším kompresorům a vyspělým ventilátorům jsou systémy VRF vysoce účinné. K tomu přispívá i konstrukční řešení modulů, které využívá čtyřstranný systém sání vzduchu a technologicky vyspělé základní komponenty. Kromě toho se jednotka díky svému jednoduchému designu hodí k jakémukoli architektonickému stylu a nenápadně se začlení do svého okolí.

Výkony špičkové třídy šetřící energii

Nejenže je energetická účinnost vyšší než u dosavadních modelů, ale je dosahováno i výkonů špičkové třídy, které šetří energií. U série YNW byla hodnota SEER (sezónní koeficient využitelnosti energie) optimalizována až na 33 % (Y: EP350; ve srovnání s dosavadními modely), přičemž hodnota SCOP byla vylepšena o téměř 19 % (Y: EP500). Celoroční úspora energie – jak v režimu vytápění, tak také v režimu chlazení. Celoroční úspora energie – jak v režimu vytápění, tak také v režimu chlazení.

Variabilně nastavitelný tichý režim

Standardní funkce, režim nízké hluchnosti, má čtyři možnosti nastavení. Včetně jmenovitých otáček ventilátoru lze nyní pomocí DIP switchů u venkovní jednotky zapnout pět různých úrovní nastavení.

Režim Low-Noise nabízí čtyři úrovně otáček ventilátoru: 85 %, 70 %, 60 % a 50 % ve vztahu ke jmenovitým otáčkám. Je-li vyžadováno použití režimu Low-Noise, lze podle přání zákazníka použít vhodný stupeň.

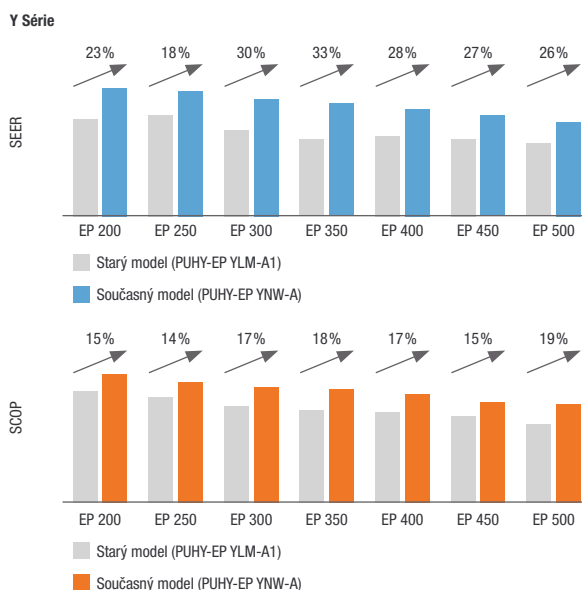
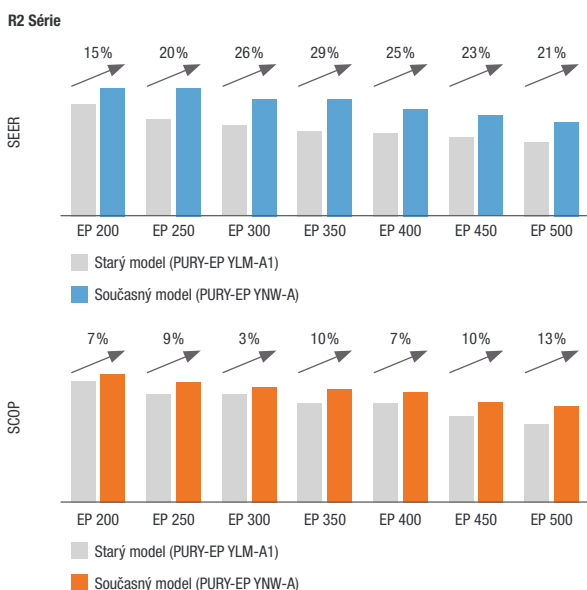

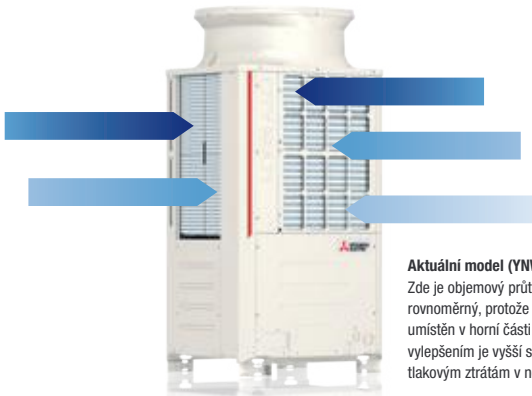

Aktuální model (YNW)
 Zde je objemový průtok vzduchu obzvláště rovnoměrný, protože tepelný výměník je umístěn v horní části a je čtyřstěnný. Dalším vylepšením je vyšší sací výkon díky sníženým tlakovým ztrátám v nové konstrukci výměníku.

Obzvláště účinný průtok vzduchu

V případě modelu YNW je průtok vzduchu obzvláště účinný, protože tepelný výměník je umístěn v horní části. Dalším vylepšením je vyšší sací výkon díky násobícímu efektu, jehož je dosaženo zvýšením ze tří na čtyři odsávací plochy.

Účinný tepelný výměník s plochým potrubím

Kromě tepelných výměníků s kulatými trubkami jsou nyní k dispozici také tepelné výměníky s plochým potrubím. Výhoda: Při použití plochých trubek lze zvýšit jejich počet, aniž by bylo nutné měnit rozměry tepelného výměníku. Ve vnitřním prostoru trubek se nacházejí tenkostěnné komory, které zvětšují kontaktní plochu mezi chladivem a okolním

vzduchem. Díky tomu se pak zvyšuje stupeň účinnosti při tepelné výměně, a tím se podstatně optimalizuje také úspora energie. V porovnání oproti modelu s kulatými trubkami se stupeň účinnosti tepelného výměníku s plochými trubkami při tepelné výměně zvyšuje přibližně o 30 %.

Klasický tepelný výměník

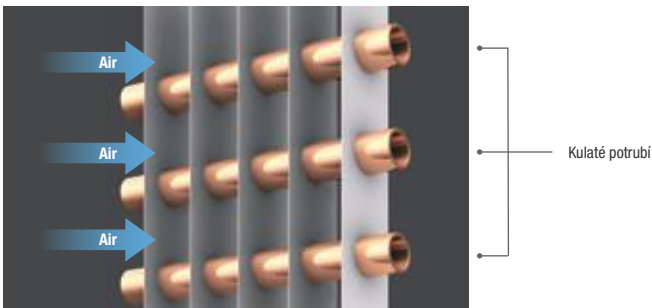

Multikomorový výměník

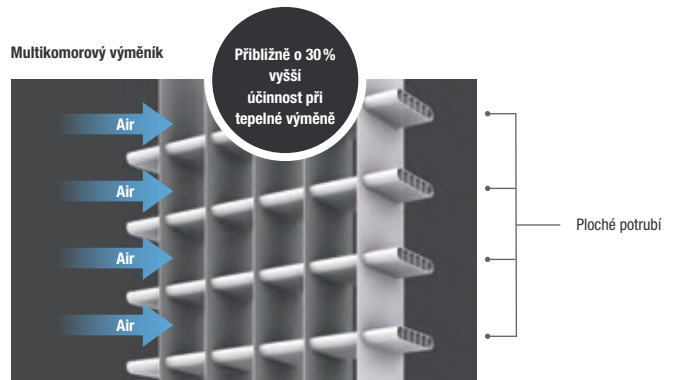



Výhody a vlastnosti

BC controller

S novým Master BC controllerem lze nyní propojit až dalších 11 Slave BC controllerů. To přináší velkou flexibilitu při návrhu systému. Navíc lze metodou větveného vedení realizovat i systémy s nižší potřebou chladiva.

Vyšší flexibilita

Možná délka vedení od hlavní BC řídicí jednotky k vnitřním jednotkám byla navýšena ze 60 m na 90 m, což znamená, že nová jednotka nabízí mnohem větší flexibilitu při dimenzování vedení.

Praktický nástroj pro řízení rizik při práci s chladivem

S cílem zjednodušit plánování klimatizačních systémů s chladivem A2L nabízí Mitsubishi Electric bezplatný praktický nástroj pro řízení rizik. To znamená, že v několika krocích lze vypočítat maximální přípustnou náplň chladiva a stanovit možná bezpečnostní opatření pro příslušný systém v souladu s obecně platnými normami. Další informace a přímý odkaz na nástroj naleznete na **straně 334**.

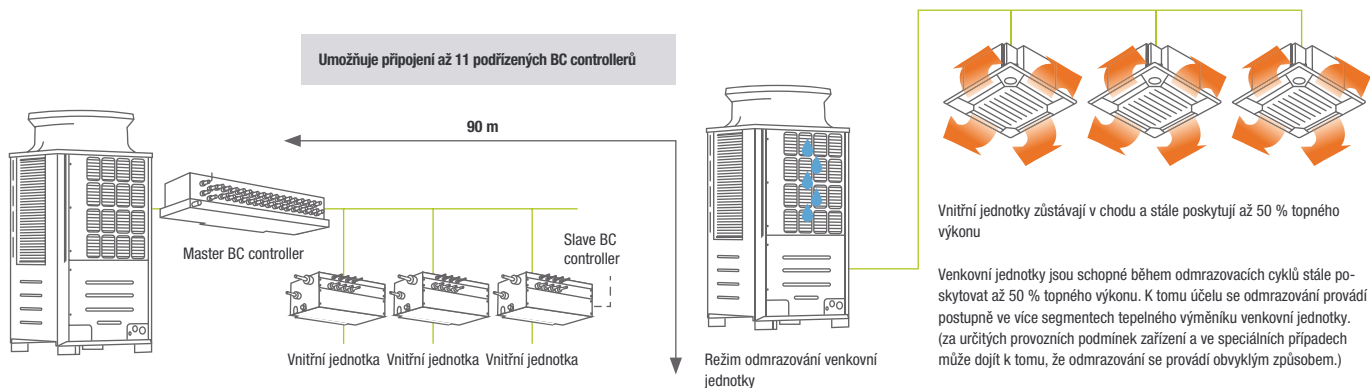

Pro zobrazení obrázku s rozměry otevřete prosím výňatek ve formátu PDF leslink.info/dimensions



Vývoj kompresoru pro chladivo R32:

Pro potlačení nárůstu teploty na výtlačku kompresoru vyvinulo Mitsubishi Electric speciální systém přímého vstřikování kapalného chladiva pod hlavu kompresoru, čímž byl tento efekt chladiva R32 eliminován.

Mechanismus přímého vstřikování

Tento mechanismus potlačuje nadměrný nárůst teploty na vysokotlaké straně za účelem rozšíření pracovních možností daného kompresoru.

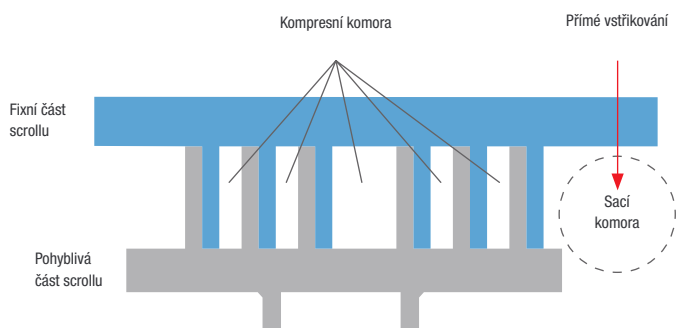

Automatické přizpůsobení odpařovací teploty

Nehledě na míru vytížení klimatizačního zařízení byla odpařovací teplota v normálním provozu dosud udržována na konstantní hodnotě. V době nižšího vytížení to však znamená značnou ztrátu energie. Aby se tomu zabránilo, jsou aktuální jednotky vybaveny funkcí výběru, která umožňuje zvolit standardní odpařovací teplotu¹ vždy podle aktuálního vytížení klimatizačního zařízení. V závislosti na okolních podmínkách prostředí se snižují otáčky kompresoru, a tím je regulována odpařovací teplota. Díky tomu lze výrazně omezit nadměrnou spotřebu proudu a zajistit úsporu energie².

Energeticky účinné řízení odpařovací teploty

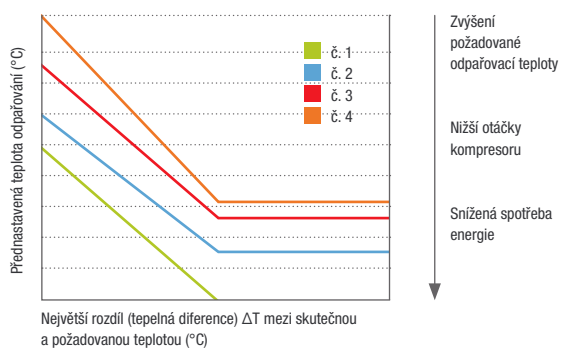

¹ Nastavení odpařovací teploty je nutné provést přepínačem DIP na venkovní jednotce.

² Při překročení rozdílu teplot mezi nasávaným vzduchem vnitřní jednotky a přednastavené teploty o 1 °C se klimatizační zařízení přepne zpět do běžného provozu.



Výhody a vlastnosti

Komfortní funkce předehřevu a odmrazování

Venkovní jednotka je vybavena speciální funkcí zvýšení teploty v místnosti před odmrazovacím cyklem, takže když následně dojde na pár minut k odstavení provozu vnitřní jednotky kvůli odmrazování, uživatelé nebudou pociťovat výraznější pokles teploty v místnosti.

Funkce předehřevu ON / OFF

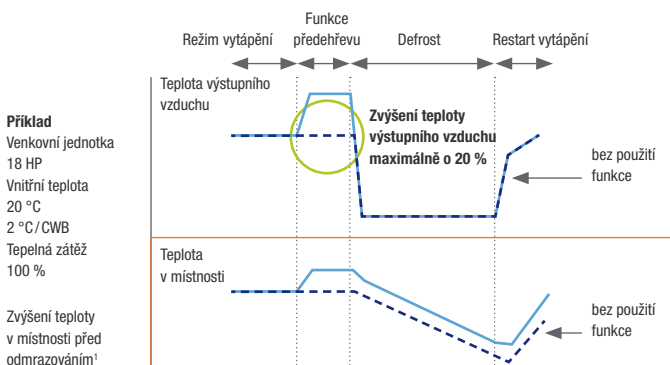

Praktické připojení USB

Až doposud bylo možné data zobrazit pouze pomocí servisního nástroje. U aktuálního modelu lze naopak data rychle a pohodlně stáhnout a vyvolat také přes USB¹. Díky této novince již není nutné mít neustále k dispozici počítač s nainstalovaným servisním nástrojem. Další výhodou je zkrácení doby instalace a vyšší míra uživatelského komfortu. Software tak lze v paměti nahrát a nahradit pohodlně přes USB. Kromě toho lze provozní data uložit po dobu až čtyř dní. Po výskytu chyby se do USB úložiště² ukládají data ještě po dobu dalších pěti minut.

Individuální řízení LEV expanzních ventilů

I když je jedna z vnitřních jednotek odstavena mimo provoz například z důvodu opravy, uzavřením elektronického expanzního ventilu LEV mohou ostatní vnitřní jednotky zůstat v provozu.

Standardní T-kus

Namísto refnetů lze k rozdělení potrubního vedení k vnitřním jednotkám použít klasické T-kusy. Zmenší se tak prostor potřebný pro instalaci potrubí a současně se sníží náklady na instalaci.

¹ V případě maximální konfigurace venkovních a vnitřních jednotek.
² Používat lze USB paměťová zařízení se specifikací USB 2.0.





Novinky

PUMY s R32

Nové jednotky PUMY rozšiřují program VRF s chladivem R32 v nižším výkonovém rozsahu. K oblastem, kde jsou používány, patří středně velké administrativní jednotky, obchody nebo lékařské ordinace. Zde zaujmou malou potřebou místa, vysokou účinností a nízkými emisemi hluku.

Velký výběr vnitřních jednotek

Řadu PUMY-SM doplňuje celá řada nových kompatibilních vnitřních jednotek City Multi. Mezi ně patří také nové stropní kazety Euroraster, velké čtyřcestné stropní kazety, nástěnné jednotky, podstropní jednotky a jednotky potrubní.

Aby bylo možné použít ještě širší škálu možných vnitřních jednotek, lze vnitřní jednotky řady M a Mr. Slim připojit prostřednictvím nového rozdělovacího boxu – Branch boxu. Ten je osazen mezi venkovní a vnitřní jednotky, obsahuje expanzní ventily, potřebnou řídicí elektroniku a je instalován skrytě. K jedné venkovní jednotce lze připojit maximálně dva Branch Boxy s celkem až osmi vnitřními jednotkami.

Více informací o řízení rizik a naší propracované bezpečnostní koncepci pro plánování, instalaci a provoz nových systémů PUMY R32 najdete na **stránkách 140–143**.

Rozsah výkonu od 12,5 do 15,5 kW

Kompaktní jednotky PUMY- PUMY s jedním ventilátorem jsou k dispozici v rozsahu výkonů od 12,5 do 15,5 kW. Vnitřní jednotky poskytují možné individuální výkony od 1,2 do 16 kW.





Nová parapetní jednotka s opláštěním

Pro připojení k řadě venkovních jednotek s chladivem R410A je nyní kromě kompaktní parapetní jednotky a parapetní jednotky bez opláštění k dispozici i nová a moderní verze s opláštěním.

Výhody:

- Robustní kovový kryt s plastovými bočnicemi
- Barevné provedení v čistě bílé barvě
- Kryty zadní části jednotky (ve stejné barvě jako jednotka), které jsou k dispozici jako příslušenství za příplatek, umožňují také vzhledově atraktivní volně stojící instalaci v prostoru nebo před okny
- Vestavěná přihrádka pro vložení kabelového dálkového ovládání

Informace o nové parapetní jednotce s opláštěním naleznete na **stránce 195**.



Černý dekorativní panel pro velké 4cestné kazety

Tmavé stropy a stěny jsou velmi oblíbené a módní v gastronomických provozovnách, v hotelích, v obchodech nebo jiných prostorách, kde hraje důležitou roli design. Chtěli jsme nabídnout řešení, které ideálně zapadne do konceptu místnosti, a proto jsou nyní velké 4cestné stropní kazety k dispozici také s černou matnou povrchovou úpravou, která je k dispozici za příplatek.

Informace o nové černé úpravě naleznete na **stránce 191**.

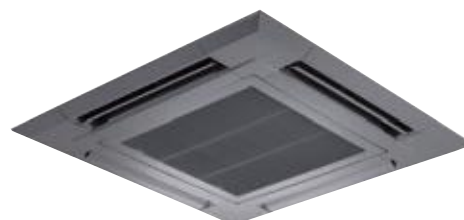



Práce se systémy R32 VRF

A2L/Řízení rizik

Chladivo R32 patří do kategorie A2L nízko hořlavé látky. Proto je nutno při instalaci a údržbě dodržovat bezpečnostní opatření a specifikace, aby bylo možné chladivo R32 používat bezpečně.

Požadovaná bezpečnostní opatření pro instalaci komponent, v nichž cirkuluje chladivo, v prostorách, kde jsou přítomni lidé, vycházejí především z poměru náplně chladiva a objemu příslušných místností. Za tímto účelem jsou v normách DIN EN 378 a IEC60335-2-40 uváděny různé limitní hodnoty, podle nichž je třeba zvolit typ a počet dodatečných bezpečnostních opatření.

Na následujícím obrázku jsou znázorněny jednotlivé mezní hodnoty a bezpečnostní zóny v závislosti na objemu pobytové místnosti a náplni chladiva:

V závislosti na bezpečnostní zóně je nutno přijmout jedno nebo dvě opatření. Přípustná bezpečnostní opatření jsou následující:

- Větrání (přirozené nebo nucené)
- Bezpečnostní uzavírací ventily
- Bezpečnostní poplašné zařízení

Jaký maximální objem chladiva je přípustný pro vaše zařízení? A jaká bezpečnostní opatření je třeba přijmout? Pomůže Vám s tím naše kalkulačka chladiv A2L.

Určení bezpečnostní zóny

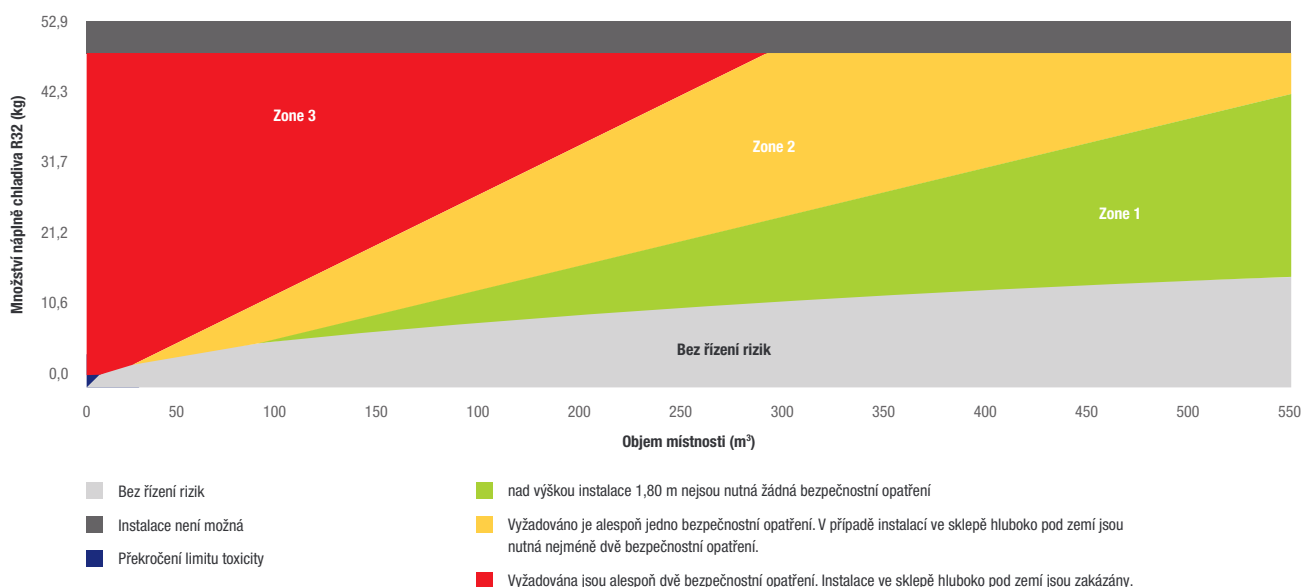



Nová PUMY R32

V zásadě existují dva typy systémů: Systémy s vnitřními jednotkami řady M a Mr. Slim (prostřednictvím připojovacích boxů PAC-MMK**BC) a systémy s vnitřními jednotkami City Multi VRF.

Zavedení normy IEC 60335-2-40

K tomu, aby byla dodržena platná norma (IEC 60335-2-40), bude možná nutné přijmout již zmíněná bezpečnostní opatření.

Nová jednotka PUMY-SM s R32 je navržena tak, aby splňovala normu IEC 60335-2-40, a to jak v systému s vnitřními jednotkami M-série a Mr. Slim (prostřednictvím připojovacích boxů PAC-MMK**BC), tak v systémech s vnitřními jednotkami City Multi VRF.

V systému s připojovacím boxem PAC-MMK**BC detektory úniku chladiva připojeny přímo k připojovacímu boxu. Detektory musí být umístěny ve výšce maximálně 300 mm nad podlahou, protože uvolněné chladivo je těžší než vzduch a hromadí se v blízkosti podlahy.

V systémech s vnitřními jednotkami City Multi jsou vnitřní jednotky vybaveny vestavěným senzorem úniku chladiva.

V případě úniku chladiva vydává jak detektor, tak dálkové ovládání připojené přímo k vnitřní jednotce, vizuální a zvukový signál.

Bez dohledového centra (normální režim)

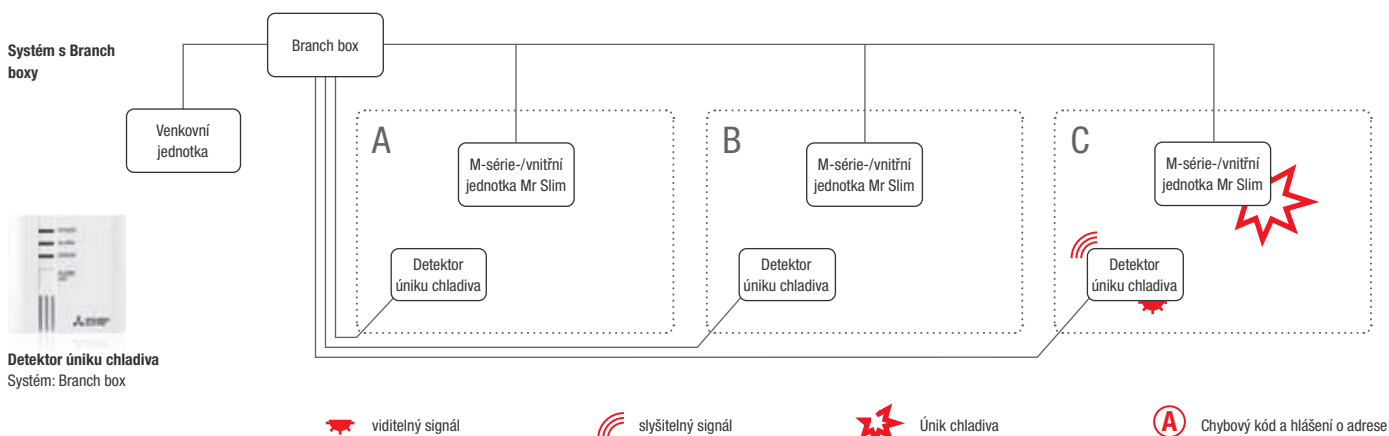

Systém s vnitřními jednotkami City Multi VRF

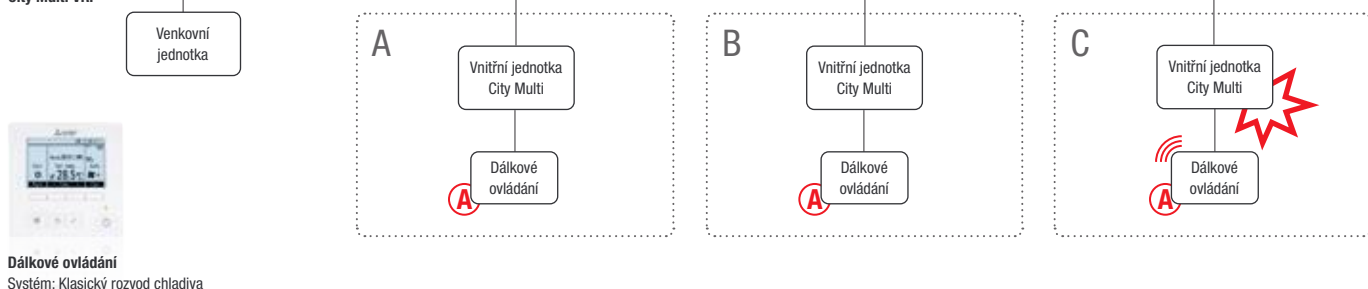



Venkovní jednotka je kromě toho vybavena vestavěným uzavíracím ventilem, který v případě úniku chladiva jeho přívod do vnitřních jednotek uzavře.

Při použití v hotelech je často vyžadován informační výstup na recepci, tj. v dohledovém centru. To lze provést u systému s vnitřními jednotkami M-série a Mr. Slim (pomocí připojova-

cích boxů PAC-MMK**BC) i u systémů s vnitřními jednotkami City Multi VRF. V případě úniku je vizuální a zvukový signál prostřednictvím senzoru a alarmové jednotky nebo dálkového ovládání kromě příslušné postižené místnosti vysílán také do dohledového centra.

S dohledovým centrem (režim monitorování)

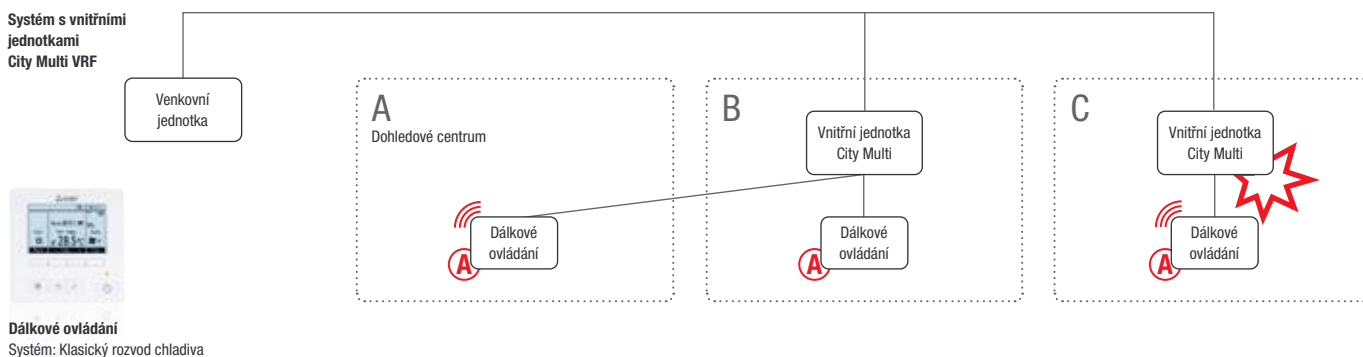
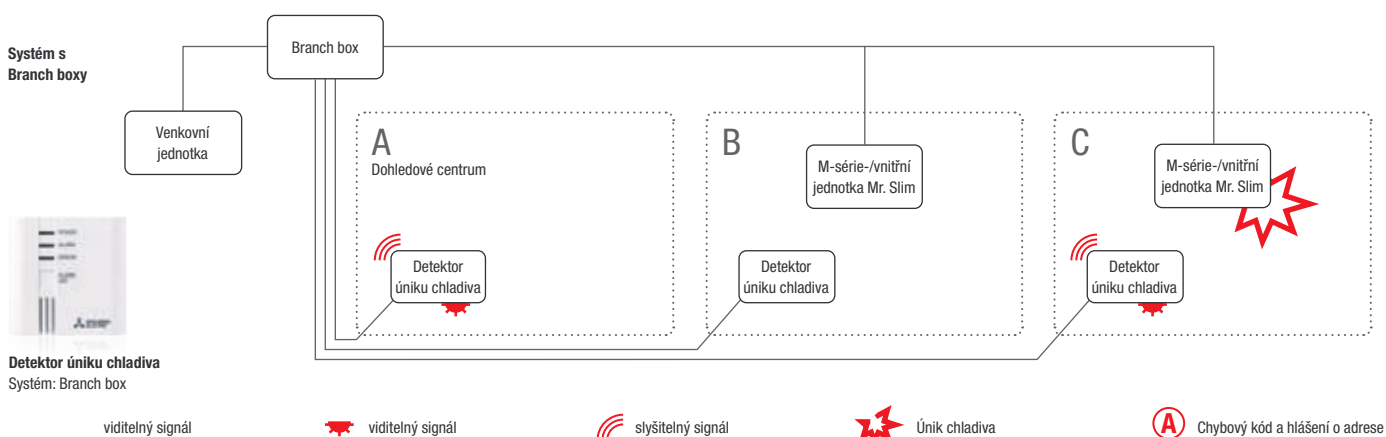



Maximální přípustné množství chladiva ve vztahu k velikosti místnosti lze určit pomocí níže uvedeného grafu:

Poměr celkového množství chladiva k velikosti místnosti

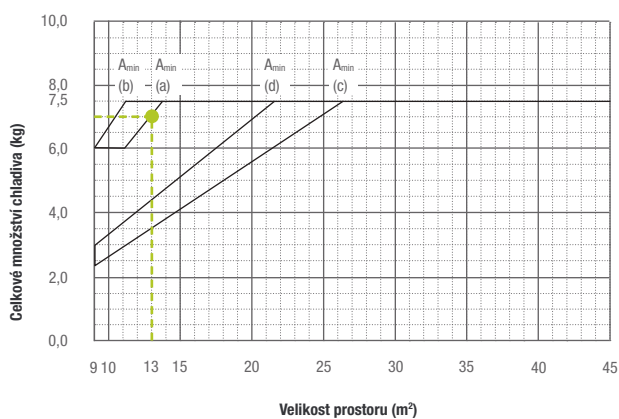

Příklad:

V tomto případě se jedná o systém s několika místnostmi. Nejmenší místnost (13 m²) se nachází v horním patře. V této místnosti se počítá s instalací nástěnné jednotky ve výšce 1,80 m.

Maximální přípustné množství chladiva (v kg) je tedy 7,0 kg.

1 Pro podrobnější informace využijte výše uvedený odkaz na technickou příručku – databook.

Systém s chladivem R32, plochy místnosti a maximální množství chladiva (s připojenými detektory úniku chladiva)

Místnosti v jiných podlažích než v suterénu				Místnosti v suterénu			
Montážní výška: 1,80 m		Montážní výška: 2,20 m		Montážní výška: 1,80 m		Montážní výška: 2,20 m	
A_{\min} (a)		A_{\min} (b)		A_{\min} (c)		A_{\min} (d)	
A_{\min} m ²	m_{\max} kg	A_{\min} m ²	m_{\max} kg	A_{\min} m ²	m_{\max} kg	A_{\min} m ²	m_{\max} kg
9,0	6,0	9,0	6,0	9,0	2,4	9,0	3,0
10,0	6,0	10,0	6,6	10,0	2,7	10,0	3,3
11,0	6,0	11,0	7,2	11,0	3,0	11,0	3,7
12,0	6,4	11,4	7,5	12,0	3,3	12,0	4,0
13,0	7,0	45,0	7,5	13,0	3,5	13,0	4,3
13,9	7,5			14,0	3,8	14,0	4,7
45,0	7,5			15,0	4,1	15,0	5,0
				20,0	5,5	20,0	6,7
				25,0	6,9	22,3	7,5
				27,2	7,5	45,0	7,5
				45,0	7,5		



Přehled vnitřních jednotek R32 pro venkovní jednotky PUMY-SM (se zabudovaným senzorem úniku chladiva)

■ VRF-vnitřní jednotky
■ Číslo stránky

Výkonová řada	10	15	20	25	32	40	50	63	80	100	125	140
Chladicí výkon (kW)	1,2	1,7	2,2	2,8	3,6	4,5	5,6	7,1	9,0	11,2	14,0	16,0
Topný výkon (kW)	1,4	1,9	2,5	3,2	4,0	5,0	6,3	8,0	10,0	12,5	16,0	18,0

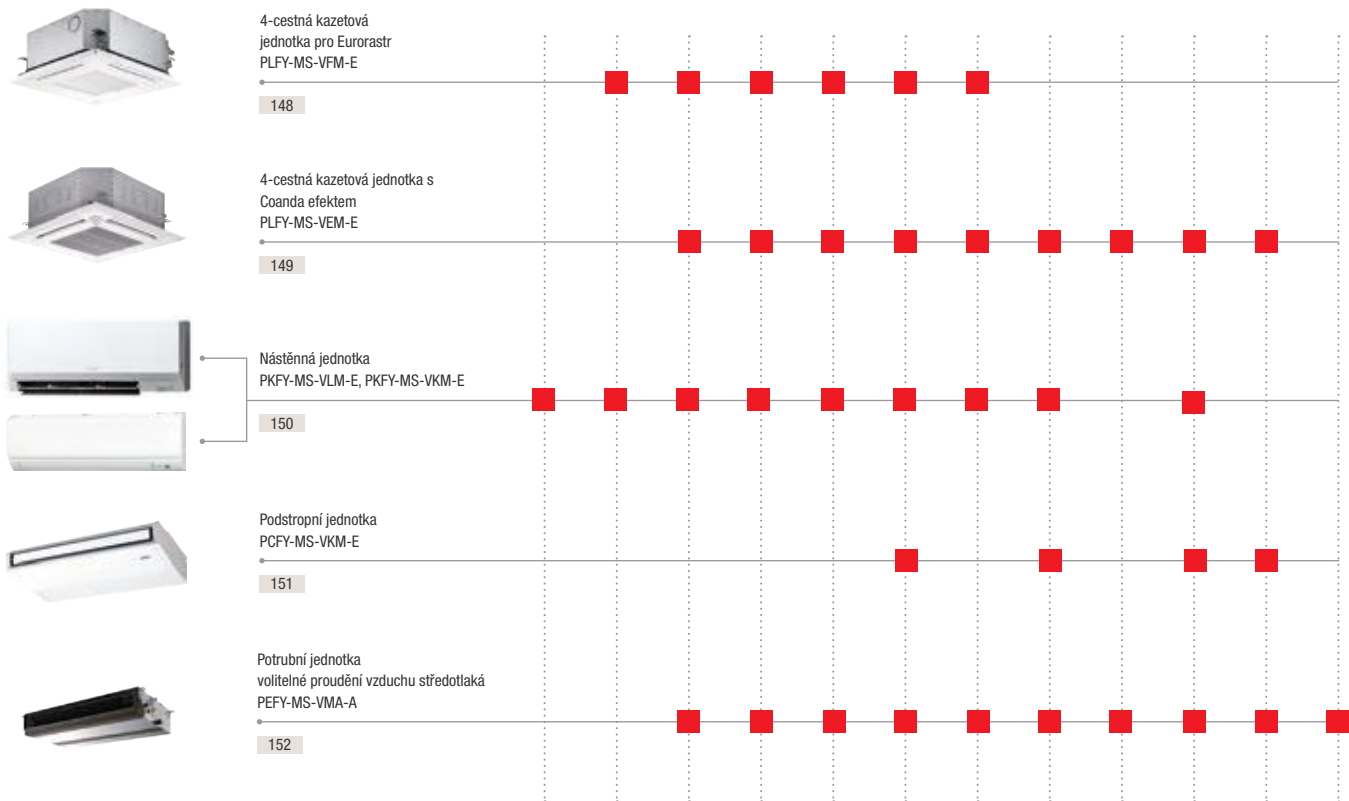



Přehled vnitřních jednotek R32 (bez zabudovaného senzoru úniku chladiva)

- VRF-vnitřní jednotky
- Číslo stránky

Výkonová řada	10	15	20	25	32	40	50	63	80	100	125	140
Chladicí výkon (kW)	1,2	1,7	2,2	2,8	3,6	4,5	5,6	7,1	9,0	11,2	14,0	16,0
Topný výkon (kW)	1,4	1,9	2,5	3,2	4,0	5,0	6,3	8,0	10,0	12,5	16,0	18,0



4-cestná kazetová jednotka
PLFY-M-VEM6-E

155



Potrubní jednotka
volitelné proudění vzduchu
středotlaká
PEFY-M-VMA-A1

156

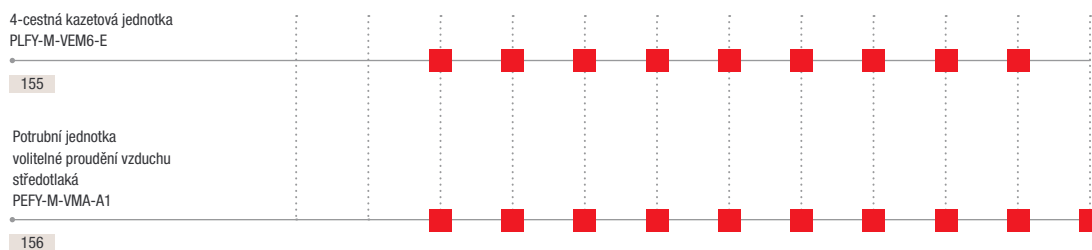

Přehled venkovních jednotek R32

- VRF-venkovních jednotek
- Číslo stránky

Chlazení nebo topení

Výkonová řada	112	125	140	200	250	300
Chladicí výkon (kW)	12,5	14,0	15,5	22,4	28,0	33,5
Topný výkon (kW)	14,0	16,0	18,0	25,0	31,5	37,5



Kompakt
PUMY-SM

147

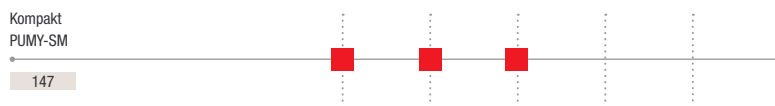

Přehled funkcí



Technické vlastnosti	Čtyřcestná podstropní kazetová jednotka v měřítku Eurorastr PLFY-MS-VFM-E	Čtyřcestná podstropní kazetová jednotka s Coanda efektem PLFY-MS-VEM-E PLFY-M-VEM6-E	Nástěnná jednotka PKFY-MS-VLM-E, PKFY-MS-VKM-E	Podstropní jednotka PCFY-MS-VKM-E	Potrubní vestavná jednotka PEFY-MS-VMA-A PEFY-M-VMA-A1
Funkce odvlhčování	•	•	•	•	•
IR přijímač	volitelně	volitelně	•	volitelně	volitelně
Individuální nastavení lamel	•	•			
Čerpadlo kondenzátu	•	•	volitelně	volitelně	•
DC motor ventilátoru	•	•	•	•	
Komfort					
Panel volitelně s IR přijímačem	•	•			
Volitelný 3D i-see senzor	•	•			
Volitelný výtah filtru		•			
Automatická regulace otáček ventilátoru	•	•	• ¹	•	
Kvalita vzduchu					
Coanda efekt	•	•			
Přívod čerstvého vzduchu	•	•		•	•
Automatický režim kývání lamel	•	•	• ¹		
Variabilní proudění vzduchu					•

1 Pouze řada VLM.



PUMY-SM112-140VKM / YKM

City Multi VRF Y-série / chlazení nebo topení

Venkovní jednotky PUMY v kompaktním provedení, chlazení nebo topení

Označení jednotek	PUMY-SM112VKM	PUMY-SM112YKM	PUMY-SM125VKM	PUMY-SM125YKM	PUMY-SM140VKM	PUMY-SM140YKM	
Chlazení	chladič výkon (kW)	12,5	12,5	14,0	14,0	15,5	15,5
	příkon (kW)	3,32	3,32	4,19	4,19	4,84	4,84
	EER/SEER	3,76/8,19	3,76/8,19	3,34/8,09	3,34/8,09	3,20/7,94	3,20/7,94
	Oblast použití (°C)	-5~+52	-5~+52	-5~+52	-5~+52	-5~+52	-5~+52
Vytápění	topný výkon (kW)	14,0	14,0	16,0	16,0	17,5	17,5
	příkon (kW)	3,33	3,33	3,73	3,73	4,15	4,15
	COP/SCOP	4,20/4,96	4,20/4,96	4,28/4,84	4,28/4,84	4,21/4,86	4,21/4,86
	Oblast použití (°C)	-20~+15	-20~+15	-20~+15	-20~+15	-20~+15	-20~+15

Označení jednotek	PUMY-SM112VKM	PUMY-SM112YKM	PUMY-SM125VKM	PUMY-SM125YKM	PUMY-SM140VKM	PUMY-SM140YKM
Objemový průtok vzduchu (m ³ /h)	4620	4620	4980	4980	4980	4980
Hladina akustického tlaku (dB(A))*	chlazení / topení 52/54	52/54	53/56	53/56	54/56	54/56
Rozměry (mm)	Š/H/V 1.050/330+40/981	1.050/330+40/981	1.050/330+40/981	1.050/330+40/981	1.050/330+40/981	1.050/330+40/981
Hmotnost (kg)	95	97	95	97	95	97
Údaje o chladivu						
Celková délka vedení (m)	120	120	120	120	120	120
Max. výškový rozdíl (m)**	50 (40)	50 (40)	50 (40)	50 (40)	50 (40)	50 (40)
Max. vzdálenost (m)	70	70	70	70	70	70
Typ chladiva / množství (kg) / max. množství (kg)	R32/3,0/7,5	R32/3,0/7,5	R32/3,0/7,5	R32/3,0/7,5	R32/3,0/7,5	R32/3,0/7,5
GWP / ekvivalent CO ₂ (t) / ekvivalent CO ₂ max. (t)	675/2,03/5,06	675/2,03/5,06	675/2,03/5,06	675/2,03/5,06	675/2,03/5,06	675/2,03/5,06
Průměr připojení chladiva Ø (mm)	kap.	10	10	10	10	10
	plyn	16	16	16	16	16
Max. výkon vnitřních jednotek (kW)	16,2 (130 %)	16,2 (130 %)	18,2 (130 %)	18,2 (130 %)	20,2 (130 %)	20,2 (130 %)
Připojitelné vnitřní jednotky (počet / typ)	1-9/10-125	1-9/10-125	1-10/10-140	1-10/10-140	1-12/10-140	1-12/10-140
Elektrické parametry						
Zdroj napětí (V, fáze, Hz)	220-240, 1, 50	380-415, 3+N, 50	220-240, 1, 50	380-415, 3+N, 50	220-240, 1, 50	380-415, 3+N, 50
Provozní el. proud chlazení / topení (A)	14,73/14,77	5,04/5,06	18,59/16,55	6,37/5,67	21,47/18,41	7,35/6,31
Doporučená velikost jištění (A)	32	16	32	16	32	16

* Hladina akustického tlaku měřená ve vzdálenosti 1 m a výšce 1,5 m od jednotky.

** 50 m naměřeno od střechy, 40 m naměřeno od země.

► Požadované branch boxy PAC-MMK40/60, viz strana 153.



R32

PLYF-MS15-50VFM-E

PAR-41MAAB

4-cestné kazetové jednotky pro PUMY-SM Eurorastr

Výhody

Eurorastr

Kompaktní rozměry jednotek 570 x 570 mm, zjednoduší montáž ve stávajících podhledech.

Minimální montážní výška

Požadovaná montážní výška je pouze 245 mm, což značně ulehčuje umístění i do velmi nízkých závěsných podhledů.

Jednoduchá montáž

Použitím moderních materiálů je dosaženo velmi nízkých hmotností jednotek od 13–14 kg.

Čerpadlo kondenzátu

Standardní součástí je čerpadlo kondenzátu s dopravní výškou 850 mm.

Přívod čerstvého vzduchu

Kazetové jednotky jsou určeny pro montáž do eurorastrů a jsou standardně vybaveny otvorem pro přívod čerstvého vzduchu.

Kabelové dálkové ovládání

U systémů s chladivem R32 je nutné mít u každé vnitřní jednotky instalován kabelový ovladač PAR-41MAAB s integrovanou funkcí alarmu (když je v místnosti detekován únik chladiva).

Volitelný Plasma Quad Connect filtr

Dekorační panel SLP-2FAP pro kabelové ovládání, nebo SLP-2FALMP2 pro IR ovládání s doplňkovým plazmovým filtrem. S technologií čtyřfázového Plasma Quad Connect filtru snadno dosáhnete čistého prostředí. Plazmový ionizační filtr a elektrostatický filtr zbaví vzduch nejen i těch nejmenších částic prachu, ale i pylu, virů a bakterií nebo plísní.

Horizontální výdech vzduchu

Volitelný senzor 3D i-see

4-cestné kazetové jednotky pro Eurorastr PLYF

Označení jednotek	PLYF-MS15VFM-E	PLYF-MS20VFM-E	PLYF-MS25VFM-E	PLYF-MS32VFM-E	PLYF-MS40VFM-E	PLYF-MS50VFM-E
Dekorač. panel pro kabelové dálkové ovládání	SLP-2FA	SLP-2FA	SLP-2FA	SLP-2FA	SLP-2FA	SLP-2FA
Chlazení	chladič. výkon (kW)	1,7	2,2	2,8	3,6	4,5
	příkon (kW)	0,02	0,02	0,02	0,02	0,03
Vytápění	topný výkon (kW)	1,9	2,5	3,2	4,0	5,0
	příkon (kW)	0,02	0,02	0,02	0,02	0,03

Označení jednotek	PLYF-MS15VFM-E	PLYF-MS20VFM-E	PLYF-MS25VFM-E	PLYF-MS32VFM-E	PLYF-MS40VFM-E	PLYF-MS50VFM-E
Dekorač. panel pro kabelové dálkové ovládání	SLP-2FA	SLP-2FA	SLP-2FA	SLP-2FA	SLP-2FA	SLP-2FA
Objemový průtok vzduchu (m ³ /h)	N/S/V	390/450/480	390/450/510	390/480/540	420/480/570	450/540/660
Hladina akustického tlaku (dB(A))*	N/S/V	26/28/30	26/29/31	26/30/33	26/30/34	28/33/39
Rozměry (panelu) (mm)**	Š/H/V	570 (625)/570 (625)/245 (10)	570 (625)/570 (625)/245 (10)	570 (625)/570 (625)/245 (10)	570 (625)/570 (625)/245 (10)	570 (625)/570 (625)/245 (10)
Hmotnost (panelu) (kg)		13 (3)	13 (3)	13 (3)	14 (3)	14 (3)
Průměr připojení chladiva Ø (mm)	kap.	6	6	6	6	6
	plyn	12	12	12	12	12
Zdroj napětí (V, fáze, Hz)		220–240, 1, 50	220–240, 1, 50	220–240, 1, 50	220–240, 1, 50	220–240, 1, 50
Provozní el. proud chlazení/topení (A)		0,19/0,14	0,21/0,16	0,22/0,17	0,23/0,18	0,28/0,23

* Hladina akustického tlaku měřená ve vzdálenosti 1,5 m pod dekoracním panelem.

** Hodnoty v závorkách představují viditelné rozměry otvoru.

Naše klimatizační jednotky, vodní chladič jednotky a tepelná čerpadla obsahují fluorované skleníkové plyny R410A, R513A, R134a, R32, R1234ze a R454B. Další informace získáte v příslušném provozním návodu.



PAR-41MAAB

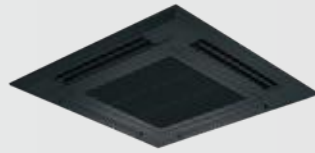

PLP-6EAB



PLFY-MS20-125VEM-E

R32

4-cestné kazetové jednotky pro PUMY-SM

Výhody

Kompaktní rozměry

Se svojí malou montážní výškou jsou jednotky vhodné pro instalaci do závěsných podhledů. Montáž dále zjednodušuje velmi lehká konstrukce jednotek.

Volitelný Plasma Quad Connect filtr

S technologií čtyřfázového Plasma Quad Connect filtru snadno dosáhnete čistého prostředí. Plazmový ionizační filtr a elektrostatický filtr zbaví vzduch nejen i těch nejmenších částic prachu, ale i pylu, virů a bakterií nebo plísní.

Kabelové dálkové ovládání

U každé vnitřní jednotky je třeba mít PAR-41MAAB s integrovaným systémem alarmu.

Individuální nastavení žaluzií

Všechny čtyři výdechové žaluzie lze individuálně nastavit pomocí dálkového ovládání.

Automatické ovládání ventilátoru

Při automatickém režimu ventilátoru se objemový průtok vzduchu mění dle aktuálních požadavků na klimatizovaný prostor. Výsledkem tak je vždy správné množství upraveného vzduchu (pouze s MA-dálkovým ovládáním).

Coanda efekt

Volitelný senzor i-see, výtah filtru a černý dekorativní panel

Příslušenství

Viz strana 205.

PLFY - 4-cestné kazetové jednotky

Označení jednotek	PLFY-MS20VEM-E	PLFY-MS25VEM-E	PLFY-MS32VEM-E	PLFY-MS40VEM-E	PLFY-MS50VEM-E	PLFY-MS63VEM-E	PLFY-MS80VEM-E	PLFY-MS100VEM-E	PLFY-MS125VEM-E	
Dekorač. panel pro kabelové dálkové ovládání	PLP-6EA	PLP-6EA	PLP-6EA	PLP-6EA	PLP-6EA	PLP-6EA	PLP-6EA	PLP-6EA	PLP-6EA	
Dekorač. panel černý pro kabelové DO pro kabelové dálkové ovládání	PLP-6EAB	PLP-6EAB	PLP-6EAB	PLP-6EAB	PLP-6EAB	PLP-6EAB	PLP-6EAB	PLP-6EAB	PLP-6EAB	
Chlazení	chladič. výkon (kW)	2,2	2,8	3,6	4,5	5,6	7,1	9,0	11,2	14,0
	příkon (kW)	0,03	0,03	0,03	0,03	0,03	0,03	0,05	0,07	0,11
Vytápění	topný výkon (kW)	2,5	3,2	4,0	5,0	6,3	8,0	10,0	12,5	16,0
	příkon (kW)	0,03	0,03	0,03	0,03	0,03	0,03	0,05	0,07	0,11

Označení jednotek	PLFY-MS20VEM-E	PLFY-MS25VEM-E	PLFY-MS32VEM-E	PLFY-MS40VEM-E	PLFY-MS50VEM-E	PLFY-MS63VEM-E	PLFY-MS80VEM-E	PLFY-MS100VEM-E	PLFY-MS125VEM-E
Dekorač. panel pro kabelové dálkové ovládání	PLP-6EA	PLP-6EA	PLP-6EA	PLP-6EA	PLP-6EA	PLP-6EA	PLP-6EA	PLP-6EA	PLP-6EA
Dekorač. panel černý pro kabelové DO pro kabelové dálkové ovládání	PLP-6EAB	PLP-6EAB	PLP-6EAB	PLP-6EAB	PLP-6EAB	PLP-6EAB	PLP-6EAB	PLP-6EAB	PLP-6EAB
Objemový průtok vzduchu (m ³ /h)	N/S1/S2/V 720/780 840/900	720/780 840/900	780/840 900/960	780/840 900/1020	780/840 960/1080	840/900 960/1080	840/1020 1200/1380	1200/1380 1560/1740	1320/1560 1800/2100
Hladina akustického tlaku (dB(A))*	N/V 24/29	24/29	26/31	26/31	26/31	28/32	28/37	34/41	35/45
Rozměry (panelu) (mm)**	Š/H/V 840 (950)/840 (950)/258 (40)	840 (950)/840 (950)/258 (40)	840 (950)/840 (950)/258 (40)	840 (950)/840 (950)/258 (40)	840 (950)/840 (950)/258 (40)	840 (950)/840 (950)/258 (40)	840 (950)/840 (950)/258 (40)	840 (950)/840 (950)/298 (40)	840 (950)/840 (950)/298 (40)
Hmotnost (panelu) (kg)	19 (5)	19 (5)	19 (5)	19 (5)	19 (5)	21 (5)	21 (5)	24 (5)	24 (5)
Průměr připojení chladiva Ø (mm)	kap. plyn 6 12	6 12	6 12	6 12	6 12	10 16	10 16	10 16	10 16
Zdroj napětí (V, fáze, Hz)	220-240, 1, 50	220-240, 1, 50	220-240, 1, 50	220-240, 1, 50	220-240, 1, 50	220-240, 1, 50	220-240, 1, 50	220-240, 1, 50	220-240, 1, 50
Provozní el. proud chlazení/topení (A)	0,31/0,24	0,31/0,24	0,32/0,25	0,32/0,25	0,32/0,25	0,36/0,29	0,50/0,43	0,67/0,60	1,06/0,99

* Hladina akustického tlaku měřená ve vzdálenosti 1,5 m pod dekorativním panelem.

** Hodnoty v závorkách představují viditelné rozměry otvoru.

Naše klimatizační jednotky, vodní chladicí jednotky a tepelná čerpadla obsahují fluorované skleníkové plyny

R410A, R513A, R134a, R32, R1234ze a R454B.

Další informace získáte v příslušném provozním návodu.



PKFY-MS10-32VLM-E

PKFY-MS40/50VLM-E

PKFY-MS63/100VKM-E

PAR-41MAAB

Nástěnné jednotky pro PUMY-SM

Výhody

Tichý provoz

Optimalizací proudění vzduchu mezi výměníkem tepla, oběžným kolem a čtyřstupňovým motorem ventilátoru dosahuje jednotka tichého provozu.

Volitelný Plasma Quad Connect filtr

S technologií čtyřfázového Plasma Quad Connect filtru snadno dosáhnete čistého prostředí. Plazmový ionizační filtr a elektrostatický filtr zbaví vzduch nejen i těch nejmenších částic prachu, ale i pylu, virů a bakterií nebo plísní.

Moderní design

Atraktivní design zařízení umožňuje integraci nástěnné jednotky jak do pracovního, tak i do domácího prostředí. Když je jednotka v provozu, výdechová lamela příjemně lícuje s tělem samotné jednotky. Všechny nástěnné jednotky jsou v čistě bílém a moderním plochém provedení.

Snadná montáž a servis

Za účelem zjednodušení montáže jsou všechny upevňovací šrouby přístupné z přední strany nástěnné jednotky. Veškerá potrubí, včetně potrubí na kondenzát, lze připojit variabilně (zprava, zleva, zdola nebo zezadu), což zaručuje vyšší flexibilitu při pokládání potrubí a výběru místa instalace.

Kabelové dálkové ovládání

U každé vnitřní jednotky je třeba mít PAR-41MAAB s integrovaným systémem alarmu.

Volitelné čerpadlo kondenzátu

Pro velikost jednotek P10 do P100 je k dispozici čerpadlo kondenzátu jako volitelné příslušenství, které je barevně i designově přizpůsobeno vnitřní jednotce.

Příslušenství

Viz strana 205.

PKFY - nástěnné jednotky

Označení jednotek	PKFY-MS10VLM-E	PKFY-MS15VLM-E	PKFY-MS20VLM-E	PKFY-MS25VLM-E	PKFY-MS32VLM-E	PKFY-MS40VLM-E	PKFY-MS50VLM-E	PKFY-MS63VKM-E	PKFY-MS100VKM-E
Chlazení	chladičí výkon (kW)	1,2	1,7	2,2	2,8	3,6	4,5	5,6	11,2
	příkon (kW)	0,02	0,02	0,02	0,03	0,04	0,04	0,05	0,08
Vytápění	topný výkon (kW)	1,4	1,9	2,5	3,2	4,0	5,0	6,3	12,5
	příkon (kW)	0,01	0,01	0,01	0,02	0,03	0,03	0,04	0,07

Označení jednotek	PKFY-MS10VLM-E	PKFY-MS15VLM-E	PKFY-MS20VLM-E	PKFY-MS25VLM-E	PKFY-MS32VLM-E	PKFY-MS40VLM-E	PKFY-MS50VLM-E	PKFY-MS63VKM-E	PKFY-MS100VKM-E
Objemový průtok vzduchu (m ³ /h)	N / S1 / S2 / V	198 / 210 / 228 / 252	240 / 252 / 264 / 282	240 / 264 / 294 / 324	240 / 276 / 324 / 402	258 / 324 / 414 / 504	378 / 444 / 516 / 600	408 / 498 / 612 / 744	960 / - / - / 1200 / - / 1560
	N / V	22 / 28	22 / 28	22 / 31	22 / 35	24 / 41	29 / 40	31 / 46	39 / 42
Hladina akustického tlaku (dB(A))*	N / V	22 / 28	22 / 28	22 / 31	22 / 35	24 / 41	29 / 40	31 / 46	39 / 42
Rozměry (mm)	Š / H / V	773 / 237 / 299	773 / 237 / 299	773 / 237 / 299	773 / 237 / 299	773 / 237 / 299	898 / 237 / 299	898 / 237 / 299	1.170 / 295 / 365
Hmotnost (kg)		11	11	11	11	11	13	13	21
Průměr připojení chladiva Ø (mm)	kap.	6	6	6	6	6	6	6	10
	plyn	12	12	12	12	12	12	12	16
Zdroj napětí (V, fáze, Hz)		220 - 240, 1, 50	220 - 240, 1, 50	220 - 240, 1, 50	220 - 240, 1, 50	220 - 240, 1, 50	220 - 240, 1, 50	220 - 240, 1, 50	220 - 240, 1, 50
Provozní el. proud (A)		0,20	0,20	0,20	0,25	0,35	0,35	0,45	0,37

*Hladina akustického tlaku měřená ve vzdálenosti 1 m od a 1 m pod jednotkou.



R32

PAR-41MAAB

PCFY-MS40-125VKM-E

Podstropní jednotky pro PUMY-SM

Výhody

Extra ploché a elegantní

Prostřednictvím svého elegantního a plochého designu se podstropní jednotky hodí do každého interiéru.

Automatické ovládání výdechové lamely

Nová konstrukce s vylepšeným vyústěním vzduchu a výdechovou lamelou, která při vypnutí jednotky slouží jako těsný uzávěr. V případě zapnutí jednotky, se lamela automaticky kýve z důvodu stejnoměrného rozdělení proudu vzduchu v klimatizované místnosti.

Extrémně tichý provoz

Jednotky s optimalizovaným průtokem vzduchu a kvalitním provedením opláštění ze speciálních plastů mají vysokou pohltivost hluku a dosahují hladiny akustického tlaku pouze 29 dB(A).

Kabelové dálkové ovládání

U každé vnitřní jednotky je třeba mít PAR-41MAAB s integrovaným systémem alarmu.

Optimalizovaný průtok vzduchu

Všechny jednotky jsou vybaveny čtyřstupňovým ventilátorem s optimálně nastavitelným průtokem vzduchu pro prostory s výškou stropu až 3,5 m. Pomocí dvupolohových přepínačů na základní desce jednotky lze nastavit průtok vzduchu dle příslušné výšky stropu.

Volitelné čerpadlo kondenzátu

Odvod kondenzátu může být vyveden jak z levé, tak z pravé strany jednotky. Standardní součástí je připojovací konektor na řídicí desce jednotky, který čerpadlo napájí a ovládá.

Jednoduchá montáž

Zavěšení jednotek se provádí z boku. Boční části opláštění jsou proto snadno odnímatelné a značně tak usnadňují montáž.

Příslušenství

Viz strana 205.

PCFY - podstropní jednotky

Označení jednotek		PCFY-MS40VKM-E	PCFY-MS63VKM-E	PCFY-MS100VKM-E	PCFY-MS125VKM-E
Chlazení	chladičí výkon (kW)	4,5	7,1	11,2	14,0
	příkon (kW)	0,04	0,05	0,09	0,11
Vytápění	topný výkon (kW)	5,0	8,0	12,5	16,0
	příkon (kW)	0,04	0,05	0,09	0,11

Označení jednotek		PCFY-MS40VKM-E	PCFY-MS63VKM-E	PCFY-MS100VKM-E	PCFY-MS125VKM-E
Objemový průtok vzduchu (m ³ /h)	N/S1/S2/V	600/660/720/780	840/900/960/1080	1260/1440/1560/1680	1260/1440/1620/1860
Hladina akustického tlaku (dB(A))*	N/V	29/36	31/37	36/43	36/44
Rozměry (mm)	Š/H/V	960/680/230	1.280/680/230	1.600/680/230	1.600/680/230
Hmotnost (kg)		25	32	37	39
Průměr připojení chladiva Ø (mm)	kap.	6	10	10	10
	plyn	12	16	16	16
Zdroj napětí (V, fáze, Hz)		220-240, 1, 50	220-240, 1, 50	220-240, 1, 50	220-240, 1, 50
Provozní el. proud (A)		0,28	0,33	0,65	0,76

* Hladina akustického tlaku měřená ve vzdálenosti 1 m od a 1 m pod jednotkou.



PEFY-MS20-140VMA-A

PAR-41MAAB

Potrubní jednotky pro PUMY-SM Střední statický tlak / variabilní proudění

Výhody

Montážní výška 250 mm

Tyto jednotky s malou montážní výškou jsou ideální k instalaci do podhledů s vysokými požadavky na výkon.

Velmi tichý provoz

Jednotky typu PEFY-VMA s hladinou akustického tlaku jen 21,5 dB(A) (velikost P20/25) a s externím tlakem až 130 Pa patří vůbec k nejtisším na trhu.

Standardní součástí je vzduchový filtr

Platí pro všechny PEFY-MS VMA-A.

Volitelný Plasma Quad Connect filtr

S technologií čtyřfázového Plasma Quad Connect filtru snadno dosáhnete čistého prostředí. Plazmový ionizační filtr a elektrostatický filtr zbaví vzduch nejen i těch nejmenších částic prachu, ale i pylu, virů a bakterií nebo plísní.

Čerpadlo kondenzátu

Čerpadlo kondenzátu je už integrováno v jednotce.

Flexibilita pomocí variabilního proudění

Přívod vzduchu k jednotce je umožněn ze zadní (standardně) nebo spodní části jednotky (dle přání zákazníka). Potřeba je pouze přemístit filtr ze zadní části do spodní části jednotky.

Kabelové dálkové ovládání

U každé vnitřní jednotky je třeba mít PAR-41MAAB s integrovaným systémem alarmu.

Příslušenství

Viz strana 205.

PEFY - potrubní jednotky, střední statický tlak

Označení jednotek	PEFY-MS20VMA-A	PEFY-MS25VMA-A	PEFY-MS32VMA-A	PEFY-MS40VMA-A	PEFY-MS50VMA-A	PEFY-MS63VMA-A	PEFY-MS80VMA-A	PEFY-MS100VMA-A	PEFY-MS125VMA-A	PEFY-MS140VMA-A	
Chlazení	chladičí výkon (kW)	2,2	2,8	3,6	4,5	5,6	7,1	9,0	11,2	14,0	16,0
	příkon (kW)	0,039	0,039	0,060	0,087	0,131	0,139	0,165	0,211	0,218	0,282
Vytápění	topný výkon (kW)	2,5	3,2	4,0	5,0	6,3	8,0	10,0	12,5	16,0	18,0
	příkon (kW)	0,037	0,037	0,058	0,085	0,129	0,231	0,216	0,209	0,216	0,280

Označení jednotek	PEFY-MS20VMA-A	PEFY-MS25VMA-A	PEFY-MS32VMA-A	PEFY-MS40VMA-A	PEFY-MS50VMA-A	PEFY-MS63VMA-A	PEFY-MS80VMA-A	PEFY-MS100VMA-A	PEFY-MS125VMA-A	PEFY-MS140VMA-A	
Objemový průtok vzduchu (m ³ /h)	N/S/V	360/450/510	360/450/630	450/540/810	600/690/990	720/870/1152	810/960/1260	870/1080/1920	1380/1680/2040	1530/1860/2400	1770/2130/2400
Statický tlak (Pa)		35/50/70/100/150	35/50/70/100/150	35/50/70/100/150	35/50/70/100/150	35/50/70/100/150	35/50/70/100/150	40/50/70/100/150	40/50/70/100/150	40/50/70/100/150	40/50/70/100/150
Hladina akustického tlaku (dB(A))*	N/V	21,5/30	21,5/30	23/33,5	23,5/37	22/37	23/37,5	22/38,5	29,5/40	31,5/40,5	34/43
Rozměry (mm)	Š/H/V	700/732/250	700/732/250	700/732/250	900/732/250	1.100/732/250	1.100/732/250	1.400/732/250	1.400/732/250	1.400/732/250	1.600/732/250
Hmotnost (kg)		21	21	21	25	30	30	37	37	38	42
Průměr připojení chladiva Ø (mm)	kap.	6	6	6	6	6	10	10	10	10	10
	plyn	12	12	12	12	12	16	16	16	16	16
Zdroj napětí (V, fáze, Hz)		220-240, 1,50	220-240, 1,50	220-240, 1,50	220-240, 1,50	220-240, 1,50	220-240, 1,50	220-240, 1,50	220-240, 1,50	220-240, 1,50	220-240, 1,50
Provozní el. proud (A)		0,34	0,34	0,50	0,70	0,94	0,99	1,16	1,44	1,40	1,84

* Hladina akustického tlaku měřená ve vzdálenosti 1,5 m pod jednotkou a při externím statickém tlaku 35/40 Pa

Naše klimatizační jednotky, vodní chladičí jednotky a tepelná čerpadla obsahují fluorované skleníkové plyny R410A, R513A, R134a, R32, R1234ze a R454B. Další informace získáte v příslušném provozním návodu.



PAC-SK60SA-E



PAC-MMK60BC



PAC-MMK40BC

Multisplitové branch boxy Pro venkovní jednotky City Multi PUMY R32

Výhody

- Pro připojení dvou branch boxů lze použít běžný T-kus.

PAC-MMK40BC / PAC-MMK60BC

Branch boxy slouží k připojení vnitřních jednotek určených pro chladiivo R32 řad M-série a Mr. Slim k venkovním jednotkám City Multi PUMY. Kromě elektronických expanzních ventilů obsahují branch boxy také řídicí desku, která je odpovědná za správnou adresaci jednotek a směrování chladiva k těm jednotkám, které ho vyžadují. Do elektroniky jsou také zapojeny detektory úniku chladiva.

Nové branch boxy jsou vybaveny parotěsnou izolací a nepotřebují odvod kondenzátu.

Branch boxy pro venkovní jednotku PUMY-SM

Označení branch boxu		PAC-MMK40BC	PAC-MMK60BC
Rozměry (mm)	Š	450	665
	H	372	420
	V	170	170
Hmotnost (kg)		10,4	15,8
Zdroj napětí (V, fáze, Hz)		220–240, 1, 50	220–240, 1, 50
Připojitelné vnitřní jednotky (počet)		1–4	1–6
Připojitelné vnitřní jednotky (výkon)		15–100*	15–100*

* na vnitřní jednotku

Označení detektoru úniku chladiva		PAC-SK60SA-E
Rozměry (mm)	Š	86
	H	34
	V	86
Hladina akustického tlaku alarmu (dB(A))*		65

* Hladina akustického tlaku měřená ve vzdálenosti 1 m

Tabulka kompatibility pro PAC-MMK40/60BC a PUMY-SM112-140VKM/YKM

Zařízení	Typ	Výkonnostní index vnitřní jednotky									
		15	18	20	25	35	42	50	60	71	100
Nástěnné jednotky	MSZ-LN-VG2			•	•	•	•	•			
Nástěnné jednotky	MSZ-AY-VGKP	•		•	•	•	•	•			
Nástěnné jednotky	MSZ-EF-VGK		•	•	•	•	•	•			
1-cestné kazetové jednotky	MLZ-KP-VF			•	•	•	•	•			
Potrubní jednotky	SEZ-M-DA(2)			•	•	•	•	•	•	•	
4-cestné kazetové jednotky	SLZ-M-FA(2)	•		•	•	•	•	•			
Podstropní jednotky	PCA-M-KA(2)				•	•	•	•	•	•	•
4-cestné kazetové jednotky	PLA-M-EA(2)				•	•	•	•	•	•	•
Potrubní jednotky	PEAD-M-JA(2)						•	•	•	•	•





PAR-SL101A-E

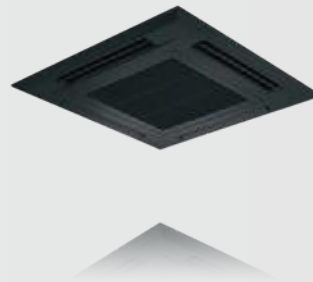

PLP-6EAB



PLFY-M20-125VEM6-E

4-cestné kazetové jednotky

Výhody

Kompaktní rozměry

Se svojí malou montážní výškou jsou jednotky vhodné pro instalaci do závěsných podhledů. Montáž dále zjednodušuje velmi lehká konstrukce jednotek.

Volitelný Plasma Quad Connect filtr

S technologií čtyřfázového Plasma Quad Connect filtru snadno dosáhnete čistého prostředí. Plazmový ionizační filtr a elektrostatický filtr zbaví vzduch nejen i těch nejmenších částic prachu, ale i pylu, virů a bakterií nebo plísní.

Dekorační panel volitelně s přijímačem IR signálu

PLP-6EA pro kabelové dálkové ovládání. V panelu PLP-6EALM2 je integrován přijímač infračerveného signálu a panel obsahuje dálkové ovládání PAR-SL101A-E. Díky tomu není potřeba další příslušenství.

Individuální nastavení žaluzií

Všechny čtyři výdechové žaluzie lze individuálně nastavit pomocí dálkového ovládání.

Automatické ovládání ventilátoru

Při automatickém režimu ventilátoru se objemový průtok vzduchu mění dle aktuálních požadavků na klimatizovaný prostor. Výsledkem tak je vždy správné množství upraveného vzduchu (pouze s MA-dálkovým ovládáním).

Coanda efekt

Určeno pro připojení k venkovním jednotkám R32 a R410A

Volitelný senzor i-see, výtah filtru a černý dekorativní panel

Příslušenství

Viz strana 205.

PLFY - 4-cestné kazetové jednotky

Označení jednotek	PLFY-M20VEM6-E	PLFY-M25VEM6-E	PLFY-M32VEM6-E	PLFY-M40VEM6-E	PLFY-M50VEM6-E	PLFY-M63VEM6-E	PLFY-M80VEM6-E	PLFY-M100VEM6-E	PLFY-M125VEM6-E	
Dekorač. panel pro kabelové dálkové ovládání	PLP-6EA	PLP-6EA	PLP-6EA	PLP-6EA	PLP-6EA	PLP-6EA	PLP-6EA	PLP-6EA	PLP-6EA	
Dekorač. panel pro infračervené dálkové ovládání	PLP-6EALM2	PLP-6EALM2	PLP-6EALM2	PLP-6EALM2	PLP-6EALM2	PLP-6EALM2	PLP-6EALM2	PLP-6EALM2	PLP-6EALM2	
Dekorač. panel černý pro kabelové dálkové ovládání	PLP-6EAB	PLP-6EAB	PLP-6EAB	PLP-6EAB	PLP-6EAB	PLP-6EAB	PLP-6EAB	PLP-6EAB	PLP-6EAB	
Chlazení	chladičí výkon (kW)	2,2	2,8	3,6	4,5	5,6	7,1	9,0	11,2	14,0
	příkon (kW)	0,03	0,03	0,03	0,03	0,06	0,09	0,09	0,09	0,09
Vytápění	topný výkon (kW)	2,5	3,2	4,0	5,0	6,3	8,0	10,0	12,5	16,0
	příkon (kW)	0,03	0,03	0,03	0,03	0,07	0,12	0,12	0,12	0,12

Označení jednotek	PLFY-M20VEM6-E	PLFY-M25VEM6-E	PLFY-M32VEM6-E	PLFY-M40VEM6-E	PLFY-M50VEM6-E	PLFY-M63VEM6-E	PLFY-M80VEM6-E	PLFY-M100VEM6-E	PLFY-M125VEM6-E
Dekorač. panel pro kabelové dálkové ovládání	PLP-6EA	PLP-6EA	PLP-6EA	PLP-6EA	PLP-6EA	PLP-6EA	PLP-6EA	PLP-6EA	PLP-6EA
Dekorač. panel pro infračervené dálkové ovládání	PLP-6EALM2	PLP-6EALM2	PLP-6EALM2	PLP-6EALM2	PLP-6EALM2	PLP-6EALM2	PLP-6EALM2	PLP-6EALM2	PLP-6EALM2
Dekorač. panel černý pro kabelové dálkové ovládání	PLP-6EAB	PLP-6EAB	PLP-6EAB	PLP-6EAB	PLP-6EAB	PLP-6EAB	PLP-6EAB	PLP-6EAB	PLP-6EAB
Objemový průtok vzduchu (m ³ /h)	N/S1/S2/V 720/780 840/900	720/780 840/900	780/840 900/960	780/840 900/1020	960/1020 1080/1680	960/1080 1200/2100	960/1200 1380/2100	1200/1320/ 1680/2100	1020/1440 1860/2100
Hladina akustického tlaku (dB(A))*	N/V 24/29	24/29	26/31	26/31	27/41	27/46	28/46	29/46	30/46
Rozměry (panelu) (mm)**	Š/H/V 840 (950)/840 (950)/258 (40)	840 (950)/840 (950)/258 (40)	840 (950)/840 (950)/258 (40)	840 (950)/840 (950)/258 (40)	840 (950)/840 (950)/298 (40)	840 (950)/840 (950)/298 (40)	840 (950)/840 (950)/298 (40)	840 (950)/840 (950)/298 (40)	840 (950)/840 (950)/298 (40)
Hmotnost (panelu) (kg)	19 (5)	19 (5)	19 (5)	19 (5)	24 (5)	24 (5)	27 (5)	27 (5)	27 (5)
Průměr připojení chladiwa Ø (mm)	kap.	6	6	6	6	10	10	10	10
	plyn	12	12	12	12	12	16	16	16
Zdroj napětí (V, fáze, Hz)	220-240, 1, 50	220-240, 1, 50	220-240, 1, 50	220-240, 1, 50	220-240, 1, 50	220-240, 1, 50	220-240, 1, 50	220-240, 1, 50	220-240, 1, 50
Provozní el. proud chlazení/topení (A)	0,31/0,24	0,31/0,24	0,32/0,25	0,32/0,25	0,52/0,60	0,74/0,90	0,97/0,94	0,97/0,94	0,97/0,94

* Hladina akustického tlaku měřená ve vzdálenosti 1,5 m pod dekorativním panelem.

** Hodnoty v závorkách představují viditelné rozměry otvoru.

Naše klimatizační jednotky, vodní chladičí jednotky a tepelná čerpadla obsahují fluorované skleníkové plyny R410A, R513A, R134a, R32, R1234ze a R454B. Další informace získáte v příslušném provozním návodu.



PEFY-M20-140VMA-A1

Potrubní jednotky

Střední statický tlak / variabilní proudění

Výhody

Montážní výška 250 mm

Tyto jednotky s malou montážní výškou jsou ideální k instalaci do podhledů s vysokými požadavky na výkon.

Velmi tichý provoz

Jednotky typu PEFY-VMA s hladinou akustického tlaku jen 21,5 dB(A) (velikost P20/25) a s externím tlakem až 130 Pa patří vůbec k nejtišším na trhu.

Standardní součástí je vzduchový filtr

Pro všechny PEFY-M VMA-A1.

Volitelný Plasma Quad Connect filtr

S technologií čtyřfázového Plasma Quad Connect filtru snadno dosáhnete čistého prostředí. Plazmový ionizační filtr a elektrostatický filtr zbaví vzduch nejen i těch nejmenších částic prachu, ale i pylu, virů a bakterií nebo plísní.

Čerpadlo kondenzátu

Čerpadlo kondenzátu je už integrováno v jednotce.

Flexibilita pomocí variabilního proudění

Přívod vzduchu k jednotce je umožněn ze zadní (standardně) nebo spodní části jednotky (dle přání zákazníka). Potřeba je pouze přemístit filtr ze zadní části do spodní části jednotky.

Určeno pro připojení k venkovním jednotkám R32 a R410A

Příslušenství

Viz strana 205.

PEFY - potrubní jednotky, střední statický tlak

Označení jednotek	PEFY-M20VMA-A1	PEFY-M25VMA-A1	PEFY-M32VMA-A1	PEFY-M40VMA-A1	PEFY-M50VMA-A1	PEFY-M63VMA-A1	PEFY-M80VMA-A1	PEFY-M100VMA-A1	PEFY-M125VMA-A1	PEFY-M140VMA-A1	
Chlazení	chladič výkon (kW)	2,2	2,8	3,6	4,5	5,6	7,1	9,0	11,2	14,0	16,0
	příkon (kW)	0,039	0,039	0,060	0,087	0,131	0,139	0,165	0,211	0,218	0,282
Vytápění	topný výkon (kW)	2,5	3,2	4,0	5,0	6,3	8,0	10,0	12,5	16,0	18,0
	příkon (kW)	0,037	0,037	0,058	0,085	0,129	0,231	0,216	0,209	0,216	0,280

Označení jednotek	PEFY-M20VMA-A1	PEFY-M25VMA-A1	PEFY-M32VMA-A1	PEFY-M40VMA-A1	PEFY-M50VMA-A1	PEFY-M63VMA-A1	PEFY-M80VMA-A1	PEFY-M100VMA-A1	PEFY-M125VMA-A1	PEFY-M140VMA-A1
Objemový průtok vzduchu (m ³ /h)	N/S/V 360/450/ 510	360/450/ 510	450/540/ 630	600/690/ 810	720/870/ 990	810/960/ 1152	870/1080/ 1260	1380/1680/ 1920	1530/1860/ 2040	1770/2130/ 2400
Statický tlak (Pa)	35/50/70/ 100/150	35/50/70/ 100/150	35/50/70/ 100/150	35/50/70/ 100/150	35/50/70/ 100/150	35/50/70/ 100/150	35/50/70/ 100/150	40/50/70/ 100/150	40/50/70/ 100/150	40/50/70/ 100/150
Hladina akustického tlaku (dB(A))*	N/V 21,5/30	21,5/30	23/33,5	23,5/37	22/37	23/37,5	22/38,5	29,5/40	31,5/40,5	34/43
Rozměry (mm)	Š/H/V 700/732/250	700/732/250	700/732/250	900/732/250	1.100/732/ 250	1.100/732/ 250	1.400/732/ 250	1.400/732/ 250	1.400/732/ 250	1.600/732/ 250
Hmotnost (kg)	21	21	21	25	30	30	37	37	38	42
Průměr připojení chladiva Ø (mm)	kap. 6	6	6	6	6	10	10	10	10	10
	plyn 12	12	12	12	12	16	16	16	16	16
Zdroj napětí (V, fáze, Hz)	220-240, 1,50	220-240, 1,50	220-240, 1,50	220-240, 1,50	220-240, 1,50	220-240, 1,50	220-240, 1,50	220-240, 1,50	220-240, 1,50	220-240, 1,50
Provozní el. proud (A)	0,34	0,34	0,50	0,70	0,94	0,99	1,16	1,44	1,40	1,84

* Hladina akustického tlaku měřená ve vzdálenosti 1,5 m pod jednotkou a při externím statickém tlaku 35/40 Pa

Naše klimatizační jednotky, vodní chladič jednotky a tepelná čerpadla obsahují fluorované skleníkové plyny R410A, R513A, R134a, R32, R1234ze a R454B. Další informace získáte v příslušném provozním návodu.





Přehled

- S** S-Modul (šířka 920 mm)
- L** L-Modul (šířka 1280 mm)
- XL** XL-Modul (šířka 1750 mm)
- Číslo stránky

Chlazení nebo topení

Výkonová řada	112	125	140	200	250	300	350	400	450	500	550	600	650	700
Chladicí výkon (kW)	12,5	14,0	15,5	22,4	28,0	33,5	40,0	45,0	50,0	56,0	63,0	69,0	73,0	80,0
Topný výkon (kW)	14,0	16,0	18,0	25,0	31,5	37,5	45,0	50,0	56,0	63,0	69,0	76,5	81,5	88,0

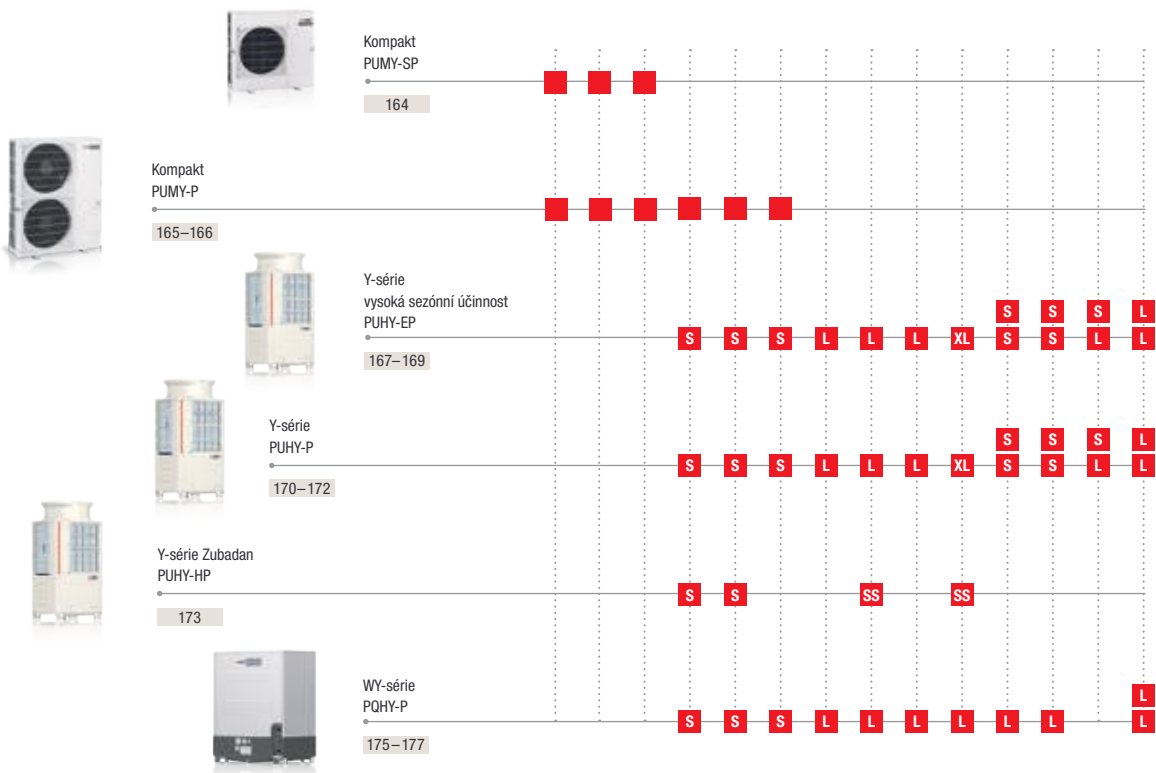

Chlazení a topení

Výkonová řada	200	250	300	350	400	450	500	550	600	650	700
Chladicí výkon (kW)	22,4	28,0	33,5	40,0	45,0	50,0	56,0	63,0	69,0	73,0	80,0
Topný výkon (kW)	25,0	31,5	37,5	45,0	50,0	56,0	63,0	69,0	76,5	81,5	88,0

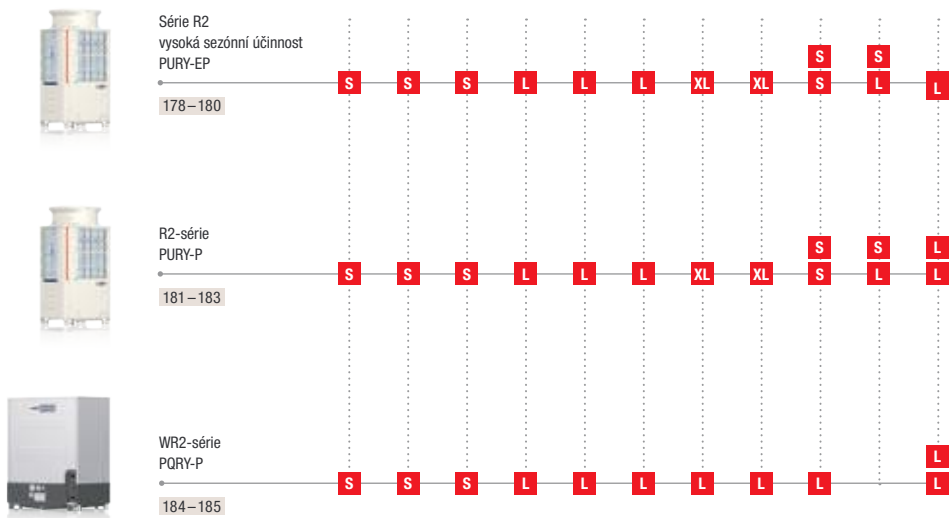



Chlazení nebo topení

750	800	850	900	950	1000	1050	1100	1150	1200	1250	1300	1350	Výkonová řada
85,0	90,0	96,0	101,0	108,0	113,0	118,0	124,0	130,0	136,0	140,0	146,0	150,0	Chladicí výkon (kW)
95,0	100,0	108,0	113,0	119,5	127,0	132,0	140,0	145,0	150,0	156,5	163,0	168,0	Topný výkon (kW)

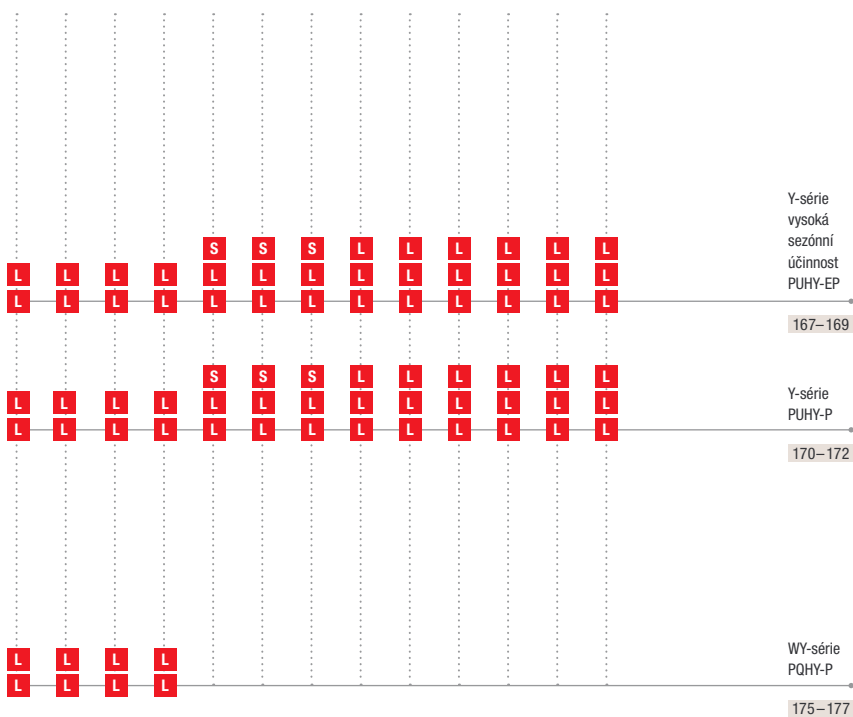

Y-série
vysoká
sezónní
účinnost
PUHY-EP
167-169



Y-série
PUHY-P
170-172



WY-série
PQHY-P
175-177



Chlazení a topení

750	800	850	900	950	1000	1050	1100	1150	1200	1250	1300	1350	Výkonová řada
85,0	90,0	96,0	101,0	108,0	113,0	118,0	124,0	130,0	136,0	140,0	146,0	150,0	Chladicí výkon (kW)
95,0	100,0	108,0	113,0	119,5	127,0	132,0	140,0	145,0	150,0	156,5	163,0	168,0	Topný výkon (kW)

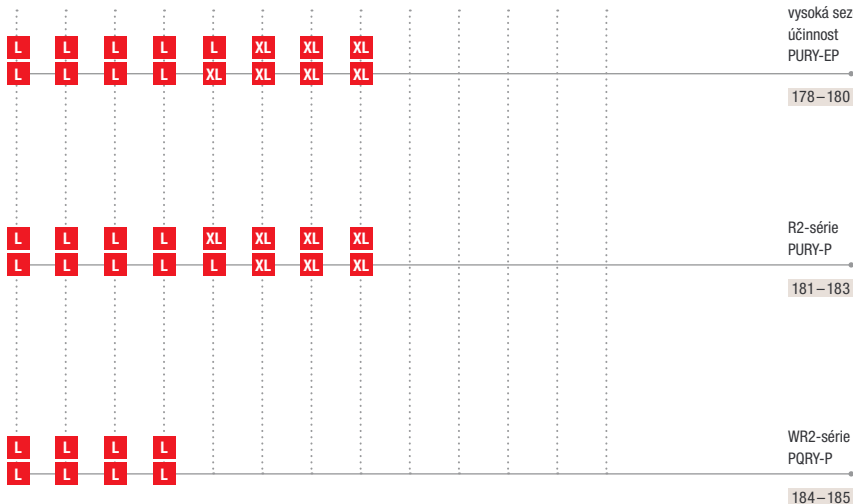

R2-série
vysoká sezónní
účinnost
PURY-EP
178-180



R2-série
PURY-P
181-183



WR2-série
PQRY-P
184-185





Stručný přehled / vnitřní jednotky

- VRF-vnitřní jednotky
- Číslo stránky

Rozmanitá škála technicky a vizuálně vyzrálých řešení vnitřních jednotek umožňuje jejich snadné začlenění do jakéhokoliv prostoru. Vnitřní jednotky City Multi mohou být připojeny jak k sérii Y, tak k sérii R2.

Výkonová řada	10	15	20	25	32	40	50	63	80	100	125
Chladicí výkon (kW)	1,2	1,7	2,2	2,8	3,6	4,5	5,6	7,1	9,0	11,2	14,0
Topný výkon (kW)	1,4	1,9	2,5	3,2	4,0	5,0	6,3	8,0	10,0	12,5	16,0



Pro zobrazení obrázku s rozměry otevřete prosím výňatek ve formátu PDF leslink.info/dimensions



Výkonová řada	15	20	25	32	40	50	63	80	100	125	140	200	250
Chladicí výkon (kW)	1,7	2,2	2,8	3,6	4,5	5,6	7,1	9,0	11,2	14,0	16,0	22,4	28,0
Topný výkon (kW)	1,9	2,5	3,2	4,0	5,0	6,3	8,0	10,0	12,5	16,0	18,0	25,0	31,5



Parapetní designová jednotka
PFFY-P-VKM-E

194



Parapetní jednotka s
opláštěním
PFFY-P-VEM-E

195



Parapetní jednotka bez
opláštění s vysokým tlakem
PFFY-P-VCM-E

196



Potrubní jednotka
s horizontálním prouděním,
vysoký statický tlak
PEFY-P-VMHS-E

197



Potrubní jednotka
s variabilním prouděním,
střední statický tlak
PEFY-M-VMA-A1

198



Potrubní jednotka s extra
plochou konstrukcí
PEFY-P-VMS1-E

199



Booster jednotka
PWFY-P-VM-E-BU

201

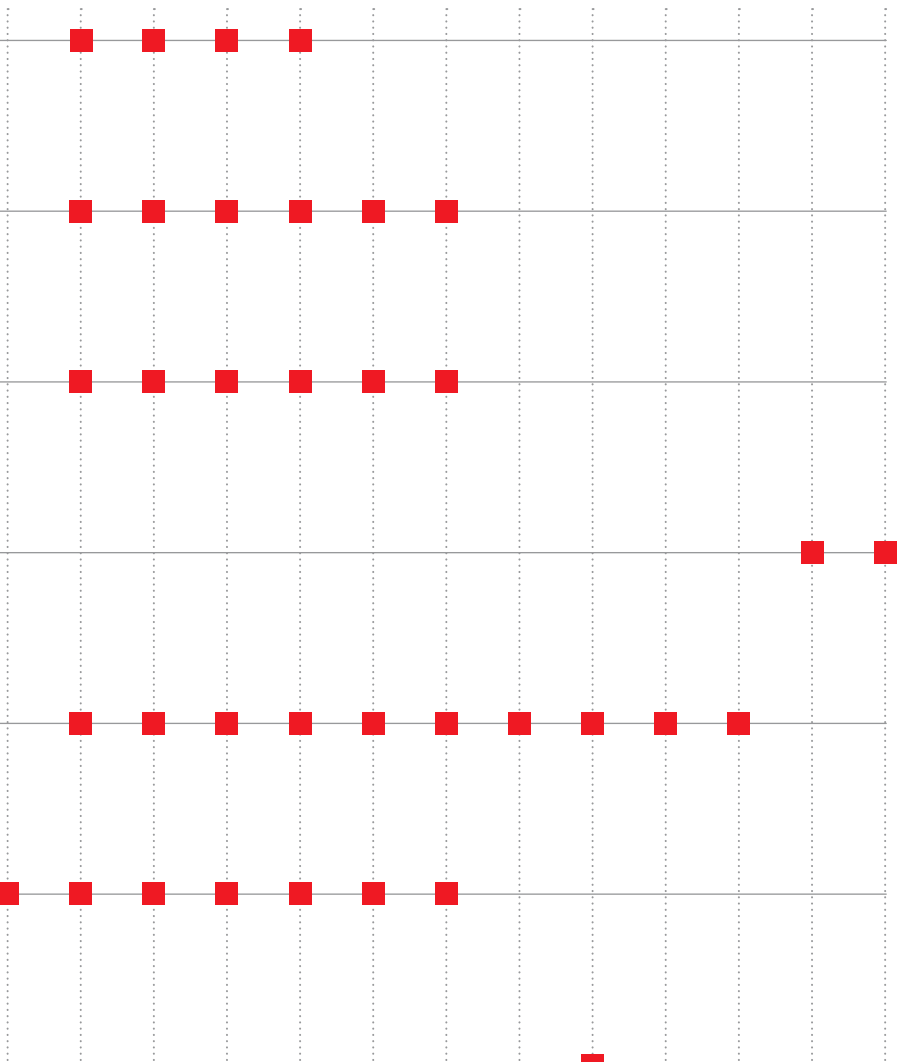

Přehled funkcí



Technické vlastnosti	Jednocestná podstropní kazetová jednotka PMFY-P-VBM-E	Dvoucestná podstropní kazetová jednotka PLFY-P-VLMD-E	Čtyřcestná podstropní kazetová jednotka v měřítku Eurorastr PLFY-P-VFM-E	Čtyřcestná podstropní kazetová jednotka s Coanda efektem PLFY-M-VEM6-E	Nástěnná jednotka PKFY-P-VLM-E, PKFY-P-VKM-E
Funkce odvlhčování	•	•	•	•	•
IR přijímač	Volitelně	Volitelně	Volitelně	Volitelně	•
Individuální nastavení lamel			•	•	
Čerpadlo kondenzátu	•	•	•	•	Volitelně
DC motor ventilátoru			•	•	•
Komfort					
Panel volitelně s IR přijímačem			•	•	
Volitelný 3D i-see senzor			•	•	
Volitelný výtah filtru				•	
Automatická regulace otáček ventilátoru			•	•	• ¹
Kvalita vzduchu					
Coanda efekt		•	•	•	
Přívod čerstvého vzduchu	•	•	•	•	
Automatický režim vyfukovacích lamel			•	•	• ¹
Variabilní proudění vzduchu					

1 Jen řada VLM.



Podstropní jednotka PCFY-P-VKM-E	Parapetní jednotka Design PFFY-P-VKM-E	Parapetní jednotka s oplaštěním PFFY-P-VEM-E	Parapetní jednotka bez oplaštění PFFY-P-VCM-E	Potrubní vestavná jednotka PEFY-P-VMHS-E	Potrubní vestavná jednotka PEFY-M-VMA-A1	Potrubní vestavná jednotka PEFY-P-VMS1-E
•	•	•	•	•	•	•
Volitelně	Volitelně	Volitelně	Volitelně	Volitelně	Volitelně	Volitelně
Volitelně			•	Volitelně	•	•
•	•	•	•			
•	•					
•				•	•	•
					•	



PUMY-SP112-140VKM/YKM2

City Multi VRF

Y-série / chlazení nebo topení

PUMY - Venkovní jednotky v kompaktní velikosti, chlazení nebo topení

Označení jednotek		PUMY-SP112VKM2	PUMY-SP112YKM2	PUMY-SP125VKM2	PUMY-SP125YKM2	PUMY-SP140VKM2	PUMY-SP140YKM2
Chlazení	chladičí výkon (kW)	12,5	12,5	14,0	14,0	15,5	15,5
	příkon (kW)	4,46	4,46	5,11	5,11	5,34	5,34
	EER / SEER	2,80 / 7,24	2,80 / 7,24	2,74 / 7,31	2,74 / 7,31	2,90 / 7,48	2,90 / 7,48
	Oblast použití (°C)	-5~+46	-5~+46	-5~+46	-5~+46	-5~+46	-5~+46
Vytápění	topný výkon (kW)	14,0	14,0	16,0	16,0	16,5	16,5
	příkon (kW)	3,66	3,66	4,31	4,31	4,36	4,36
	COP / SCOP	3,83 / 5,07	3,83 / 5,07	3,71 / 4,22	3,71 / 4,22	3,78 / 4,48	3,78 / 4,48
	Oblast použití (°C)	-20~+15	-20~+15	-20~+15	-20~+15	-20~+15	-20~+15

Označení jednotek		PUMY-SP112VKM2	PUMY-SP112YKM2	PUMY-SP125VKM2	PUMY-SP125YKM2	PUMY-SP140VKM2	PUMY-SP140YKM2
Objemový průtok vzduchu (m ³ /h)		4620	4620	4860	4820	4860	4820
Hladina akustického tlaku (dB(A))*	chlazení / topení	52 / 54	52 / 54	53 / 56	53 / 56	54 / 56	54 / 56
Rozměry (mm)	Š / H / V	1.050 / 330+40 / 981	1.050 / 330+40 / 981	1.050 / 330+40 / 981	1.050 / 330+40 / 981	1.050 / 330+40 / 981	1.050 / 330+40 / 981
Hmotnost (kg)		93	94	93	94	93	94
Údaje o chladiči							
Celková délka vedení (m)		120	120	120	120	120	120
Max. výškový rozdíl (m)**		50 (30)	50 (30)	50 (30)	50 (30)	50 (30)	50 (30)
Max. vzdálenost (m)		70	70	70	70	70	70
Typ chladiva / množství (kg) / max. množství (kg)		R410A / 3,5 / 12,5	R410A / 3,5 / 12,5	R410A / 3,5 / 12,5	R410A / 3,5 / 12,5	R410A / 3,5 / 12,5	R410A / 3,5 / 12,5
GWP / ekvivalent CO ₂ (t) / ekvivalent CO ₂ max. (t)		2088 / 7,31 / 26,1	2088 / 7,31 / 26,1	2088 / 7,31 / 26,1	2088 / 7,31 / 26,1	2088 / 7,31 / 26,1	2088 / 7,31 / 26,1
Průměr připojení chladiva Ø (mm)	kap.	10	10	10	10	10	10
	plyn	16	16	16	16	16	16
Max. výkon vnitřních jednotek (kW)		16,2 (130 %)	16,2 (130 %)	18,2 (130 %)	18,2 (130 %)	20,2 (130 %)	20,2 (130 %)
Připojitelné vnitřní jednotky (počet / typ)		1-9 / 10-125	1-9 / 10-125	1-10 / 10-140	1-10 / 10-140	1-12 / 10-140	1-12 / 10-140
Elektrické parametry							
Zdroj napětí (V, fáze, Hz)		220-240, 1, 50	380-415, 3+N, 50	220-240, 1, 50	380-415, 3+N, 50	220-240, 1, 50	380-415, 3+N, 50
Provozní el. proud chlazení / topení (A)		14,38 / 14,70	4,96 / 5,07	17,81 / 18,09	6,14 / 6,24	21,80 / 18,65	7,52 / 6,43
Doporučená velikost jištění (A)		32	16	32	16	32	16

* Hladina akustického tlaku měřená ve vzdálenosti 1 m a výšce 1,5 m od jednotky.

** 50 m naměřeno od střechy, 30 m naměřeno od země.



PUMY-P112-200VKM / YKM3/5/6

City Multi VRF

Y-série / chlazení nebo topení

PUMY - Venkovní jednotky v klasické velikosti, chlazení nebo topení

Označení jednotek	PUMY-P112VKM6	PUMY-P112YKM5	PUMY-P125VKM6	PUMY-P125YKM5	PUMY-P140VKM6	PUMY-P140YKM5	PUMY-P200YKM3
Chlazení	chladič výkon (kW)	12,5	12,5	14,0	14,0	15,5	22,4
	příkon (kW)	4,34	4,34	5,00	5,00	5,17	7,18
	EER / SEER	2,88 / 6,43	2,88 / 6,43	2,80 / 6,37	2,80 / 6,37	3,00 / 7,32	3,12 / 6,68
	Oblast použití (°C)	-5~+46	-5~+46	-5~+46	-5~+46	-5~+46	-5~+46
Vytápění	topný výkon (kW)	14,0	14,0	16,0	16,0	18,0	25,0
	příkon (kW)	3,04	3,49	3,74	4,06	4,47	5,85
	COP / SCOP	4,01 / 4,30	4,01 / 4,30	3,94 / 4,40	3,94 / 4,40	3,89 / 4,44	4,27 / 3,68
	Oblast použití (°C)	-20~+15	-20~+15	-20~+15	-20~+15	-20~+15	-20~+15

Označení jednotek	PUMY-P112VKM6	PUMY-P112YKM5	PUMY-P125VKM6	PUMY-P125YKM5	PUMY-P140VKM6	PUMY-P140YKM5	PUMY-P200YKM3
Objemový průtok vzduchu (m³/h)	6600	6600	6600	6600	6600	6600	8340
Hladina akustického tlaku (dB(A))*	chlazení / topení 49/51	49/51	50/52	50/52	51/53	51/53	56/61
Rozměry (mm)	Š / H / V 1.050 / 330 + 30 / 1.338	1.050 / 330 + 30 / 1.338	1.050 / 330 + 30 / 1.338	1.050 / 330 + 30 / 1.338	1.050 / 330 + 30 / 1.338	1.050 / 330 + 30 / 1.338	1.050 / 330 + 30 / 1.338
Hmotnost (kg)	123	125	123	125	123	125	138
Údaje o chladivu							
Celková délka vedení (m)	300	300	300	300	300	300	150
Max. výškový rozdíl (m)**	50 (30)	50 (30)	50 (30)	50 (30)	50 (30)	50 (30)	50 (40)
Max. vzdálenost (m)	150	150	150	150	150	150	80
Typ chladiva / množství (kg) / max. množství (kg)	R410A / 4,80 / 18,60	R410A / 4,80 / 18,60	R410A / 4,80 / 18,60	R410A / 4,80 / 18,60	R410A / 4,80 / 18,60	R410A / 4,80 / 18,60	R410A / 7,3 / 20,4
GWP / ekvivalent CO ₂ (t) / ekvivalent CO ₂ max. (t)	2088 / 10,02 / 38,83	2088 / 10,02 / 38,83	2088 / 10,02 / 38,83	2088 / 10,02 / 38,83	2088 / 10,02 / 38,83	2088 / 10,02 / 38,83	2088 / 15,24 / 42,50
Průměr připojení chladiva Ø (mm)	kap. 10 plyn 16	10 16	10 16	10 16	10 16	10 16	10 18
Max. výkon vnitřních jednotek (kW)	16,2 (130 %)	16,2 (130 %)	18,2 (130 %)	18,2 (130 %)	20,2 (130 %)	20,2 (130 %)	29,12 (130 %)
Připojitelné vnitřní jednotky (počet / typ)	1-9 / 10-125	1-9 / 10-125	1-10 / 10-140	1-10 / 10-140	1-12 / 10-140	1-12 / 10-140	1-12 / 10-250
Elektrické parametry							
Zdroj napětí (V, fáze, Hz)	220-240, 1, 50	380-415, 3+N, 50	220-240, 1, 50	380-415, 3+N, 50	220-240, 1, 50	380-415, 3+N, 50	380-415, 3+N, 50
Provozní el. proud chlazení / topení (A)	12,87 / 14,03	4,99 / 5,43	15,97 / 17,26	5,84 / 6,31	20,86 / 20,63	7,23 / 7,15	9,88 / 9,54
Doporučená velikost jištění (A)	32	16	32	16	32	16	25

* Hladina akustického tlaku měřená ve vzdálenosti 1 m a výšce 1,5 m od jednotky.

** 50 m naměřeno od střechy, 30/40 m naměřeno od země.



PUMY-P250 – 300YBM2

City Multi VRF

Y-série / chlazení nebo topení

PUMY - Venkovní jednotky v klasické velikosti, chlazení nebo topení

Označení jednotek		PUMY-P250YBM2	PUMY-P300YBM2
Chlazení	chladičí výkon (kW)	28,0	33,5
	příkon (kW)	8,21	11,96
	EER / SEER	3,41 / 6,28	2,80 / 6,54
	Oblast použití (°C)	-5~+52	-5~+52
Vytápění	topný výkon (kW)	31,5	37,5
	příkon (kW)	7,91	9,69
	COP / SCOP	3,98 / 4,22	3,87 / 4,35
	Oblast použití (°C)	-20~+15	-20~+15

Označení jednotek		PUMY-P250YBM2	PUMY-P300YBM2
Objemový průtok vzduchu (m³/h)		9900/10980	9900/10980
Hladina akustického tlaku (dB(A))*	chlazení / topení	55/61	57/62
Rozměry (mm)	Š / H / V	1.050/460+ 45/1.662	1.050/460+ 45/1.662
Hmotnost (kg)		196	196
Údaje o chladivu			
Celková délka vedení (m)		310	310
Max. výškový rozdíl (m)**		50 (40)	50 (40)
Max. vzdálenost (m)		150	150
Typ chladiva / množství (kg) / max. množství (kg)		R410A/9,30/32,10	R410A/9,30/32,10
GWP / ekvivalent CO ₂ (t) / ekvivalent CO ₂ max. (t)		2088/19,42/67,02	2088/19,42/67,02
Průměr připojení chladiva Ø (mm)	kap. plyn	10/12*** 22	12 22
Max. výkon vnitřních jednotek (kW)		36,4 (130 %)	43,6 (130 %)
Připojitelné vnitřní jednotky (počet / typ)		1-30/10-250	1-30/10-250
Elektrické parametry			
Zdroj napětí (V, fáze, Hz)		380-415, 3+N, 50	380-415, 3+N, 50
Provozní el. proud chlazení / topení (A)		13,35/12,11	16,36/14,74
Doporučená velikost jištění (A)		32	40

* Hladina akustického tlaku měřená ve vzdálenosti 1 m a výšce 1,5 m od jednotky.

** 50 m naměřeno od střechy, 40 m naměřeno od země.

*** Dimenzi 12 volte v případě délky potrubí nad 90 m nebo při připojení vnitřních jednotek o kapacitě P200/P250.



PUHY-EP200 – 300YNW-A2

PUHY-EP350 – 450YNW-A2

PUHY-EP500YNW-A2

City Multi VRF

High COP/Y-série/ chlazení nebo topení

High COP - venkovní jednotky EP200 až 350, chlazení nebo topení

Označení jednotek		PUHY-EP200YNW-A2	PUHY-EP250YNW-A2	PUHY-EP300YNW-A2	PUHY-EP350YNW-A2
Chlazení	chladičí výkon (kW)	22,4	28,0	33,5	40,0
	příkon (kW)	5,51	8,21	9,68	12,42
	EER/SEER	4,06/7,76	3,41/7,51	3,46/7,26	3,22/7,03
Vytápění	topný výkon (kW)	22,4	28,0	33,5	40,0
	příkon (kW)	5,01	6,84	8,27	9,77
	COP/SCOP	4,47/4,36	4,09/4,40	4,05/4,12	4,09/4,35

Označení jednotek		PUHY-EP200YNW-A2	PUHY-EP250YNW-A2	PUHY-EP300YNW-A2	PUHY-EP350YNW-A2
Objemový průtok vzduchu (m ³ /h)		10200	11100	14400	16200
Hladina akustického tlaku (dB(A))*		58	60	61	62
Rozměry (mm)**		Š/H/V	920/740/1.858	920/740/1.858	920/740/1.858
Hmotnost (kg)		228	228	231	282
Údaje o chladivu					
Celková délka vedení (m)***		1000	1000	1000	1000
Max. výškový rozdíl (m)		50	50	50	50
Typ chladiva / množství (kg) / max. množství (kg)		R410A/6,5/22,4	R410A/6,5/29,4	R410A/6,5/29,9	R410A/9,8/34,2
GWP / ekvivalent CO ₂ (t) / ekvivalent CO ₂ max. (t)		2088/13,57/46,77	2088/13,57/61,39	2088/13,57/62,43	2088/20,46/71,41
Průměr připojení chladiva Ø (mm)	kap.	10	10	10	12
	plyn	22	22	28	28
Max. výkon vnitřních jednotek (kW)		29,12 (130 %)	36,4 (130 %)	43,55 (130 %)	52,0 (130 %)
Připojitelné vnitřní jednotky (počet / typ)		1 – 20 / 10 – 250	1 – 25 / 10 – 250	1 – 30 / 10 – 250	1 – 35 / 10 – 250
Elektrické parametry					
Zdroj napětí (V, fáze, Hz)		380 – 415, 3+N, 50	380 – 415, 3+N, 50	380 – 415, 3+N, 50	380 – 415, 3+N, 50
Provozní el. proud chlazení / topení (A)		9,3/10,0	13,8/13,7	16,3/16,6	20,9/19,9
Doporučená velikost jištění (A)		25	32	32	40

High COP - venkovní jednotky EP400 až 500, chlazení a topení

Označení jednotek		PUHY-EP400YNW-A2	PUHY-EP450YNW-A2	PUHY-EP500YNW-A2
Chlazení	chladičí výkon (kW)	45,0	50,0	56,0
	příkon (kW)	14,65	17,73	20,51
	EER/SEER	3,07/6,83	2,82/6,94	2,73/6,55
Vytápění	topný výkon (kW)	45,0	50,0	56,0
	příkon (kW)	11,65	12,85	14,73
	COP/SCOP	3,86/4,25	3,89/4,32	3,80/4,10

Označení jednotek		PUHY-EP400YNW-A2	PUHY-EP450YNW-A2	PUHY-EP500YNW-A2	
Objemový průtok vzduchu (m ³ /h)		16200	18300	21900	
Hladina akustického tlaku (dB(A))*		65,0	65,5	63,5	
Rozměry (mm)**		Š/H/V	1.240/740/1.858	1.240/740/1.858	
Hmotnost (kg)		303	303	342	
Údaje o chladivu					
Celková délka vedení (m)***		1000	1000	1000	
Max. výškový rozdíl (m)		50	50	50	
Typ chladiva / množství (kg) / max. množství (kg)		R410A/10,8/36,0	R410A/10,8/43,9	R410A/10,8/44,8	
GWP / ekvivalent CO ₂ (t) / ekvivalent CO ₂ max. (t)		2088/22,55/75,17	2088/22,55/91,66	2088/22,55/93,54	
Průměr připojení chladiva Ø (mm)	kap.	12	16	16	
	plyn	28	28	28	
Max. výkon vnitřních jednotek (kW)		58,5 (130 %)	65,0 (130 %)	72,8 (130 %)	
Připojitelné vnitřní jednotky (počet / typ)		1 – 40 / 10 – 250	1 – 45 / 10 – 250	1 – 50 / 10 – 250	
Elektrické parametry					
Zdroj napětí (V, fáze, Hz)		380 – 415, 3+N, 50	380 – 415, 3+N, 50	380 – 415, 3+N, 50	
Provozní el. proud chlazení / topení (A)		24,7/23,3	29,9/27,3	34,6/29,9	
Doporučená velikost jištění (A)		63	63	63	

* Hladina akustického tlaku měřená ve vzdálenosti 1 m od jednotky ve výšce 1 m.

** Odstraněním stojin může být základní výška snížena na 1798 mm.

*** Jedna trasa vedení.

Naše klimatizační jednotky, vodní chladičí jednotky a tepelná čerpadla obsahují fluorované skleníkové plyny

R410A, R513A, R134a, R32, R1234ze a R454B.

Další informace získáte v příslušném provozním návodu.



PUHY-EP550/600YSNW-A2

PUHY-EP650YSNW-A2

PUHY-EP700-900YSNW-A2

PUHY-EP950YSNW-A2

City Multi VRF

High COP / Y-série / chlazení nebo topení

High COP - venkovní jednotky EP550 až 750, chlazení nebo topení

Označení jednotek		PUHY-EP550YSNW-A2	PUHY-EP600YSNW-A2	PUHY-EP650YSNW-A2	PUHY-EP700YSNW-A2	PUHY-EP750YSNW-A2
Chlazení	chladič výkon (kW)	61,5	67,0	73,0	80,0	85,0
	příkon (kW)	18,46	20,00	23,54	25,64	27,96
	EER/SEER	3,33/7,16	3,35/7,04	3,10/6,89	3,12/6,82	3,04/6,72
Vytápění	topný výkon (kW)	61,5	67,0	73,0	80,0	85,0
	příkon (kW)	15,14	16,54	18,52	19,55	21,46
	COP/SCOP	4,06/4,24	4,05/4,12	3,94/4,30	4,09/4,35	3,96/4,29

Označení jednotek		PUHY-EP550YSNW-A2	PUHY-EP600YSNW-A2	PUHY-EP650YSNW-A2	PUHY-EP700YSNW-A2	PUHY-EP750YSNW-A2
Samostatné moduly						
Potřebný rozdělovač		EP250 + EP300	2 x EP300	EP250 + EP400	2 x EP350	EP350 + EP400
Objemový průtok vzduchu (m ³ /h)		CMY-Y100VBK3	CMY-Y100VBK3	CMY-Y100VBK3	CMY-Y200VBK2	CMY-Y200VBK2
Hladina akustického tlaku (dB(A))*		25500	28800	27300	32400	32400
Rozměry (mm)**		63,5	64	66,5	65,0	67,0
Hmotnost (kg)		Š / H / V	1.840/740/1.858	1.840/740/1.858	2.160/740/1.858	2.480/740/1.858
Údaje o chladivu		459	462	531	564	585
Údaje o chladivu						
Celková délka vedení (m)***		1000	1000	1000	1000	1000
Max. výškový rozdíl (m)		50	50	50	50	50
Typ chladiva / množství (kg) / max. množství (kg)		R410A/13,0/47,7	R410A/13,0/47,7	R410A/17,3/53,3	R410A/19,6/65,3	R410A/20,6/66,6
GWP / ekvivalent CO ₂ (t) / ekvivalent CO ₂ max. (t)		2088/27,14/99,60	2088/27,14/99,60	2088/36,12/111,29	2088/40,92/136,35	2088/43,01/139,06
Průměr připojení chladiva Ø (mm)		kap. 16 plyn 28	16 28	16 28	18 35	18 35
Max. výkon vnitřních jednotek (kW)		81,9 (130 %)	89,7 (130 %)	94,9 (130 %)	104,0 (130 %)	110,5 (130 %)
Připojitelné vnitřní jednotky (počet / typ)		2-50/10-250	2-50/10-250	2-50/10-250	2-50/10-250	2-50/10-250
Elektrické parametry						
Zdroj napětí (V, fáze, Hz)		380-415, 3+N, 50	380-415, 3+N, 50	380-415, 3+N, 50	380-415, 3+N, 50	380-415, 3+N, 50
Provozní el. proud chlazení / topení (A)		31,1/30,4	33,7/33,2	39,7/37,0	43,2/39,8	47,2/43,3

High COP - venkovní jednotky EP800 až 950, chlazení nebo topení

Označení jednotek		PUHY-EP800YSNW-A2	PUHY-EP850YSNW-A2	PUHY-EP900YSNW-A2	PUHY-EP950YSNW-A2
Chlazení	chladič výkon (kW)	90,0	95,0	100,0	108,0
	příkon (kW)	31,03	33,45	36,63	34,06
	EER/SEER	2,90/6,77	2,84/6,68	2,73/6,73	3,17/6,95
Vytápění	topný výkon (kW)	90,0	95,0	100,0	108,0
	příkon (kW)	22,67	24,54	25,70	26,40
	COP/SCOP	3,97/4,33	3,87/4,28	3,89/4,32	4,09/4,36

Označení jednotek		PUHY-EP800YSNW-A2	PUHY-EP850YSNW-A2	PUHY-EP900YSNW-A2	PUHY-EP950YSNW-A2
Samostatné moduly					
Potřebný rozdělovač		EP350 + EP450	EP400 + EP450	2 x EP450	EP250 + 2 x EP350
Objemový průtok vzduchu (m ³ /h)		CMY-Y200VBK2	CMY-Y200VBK2	CMY-Y200VBK2	CMY-Y300VBK3
Hladina akustického tlaku (dB(A))*		34500	34500	36600	43500
Rozměry (mm)**		67,5	68,5	68,5	66,0
Hmotnost (kg)		Š / H / V	2.480/740/1.858	2.480/740/1.858	3.400/740/1.858
Údaje o chladivu		585	606	606	792
Údaje o chladivu					
Celková délka vedení (m)***		1000	1000	1000	1000
Max. výškový rozdíl (m)		50	50	50	50
Typ chladiva / množství (kg) / max. množství (kg)		R410A/20,6/66,6	R410A/21,6/69,8	R410A/21,6/69,8	R410A/23,8/70,9
GWP / ekvivalent CO ₂ (t) / ekvivalent CO ₂ max. (t)		2088/43,01/139,06	2088/45,10/145,74	2088/45,10/145,74	2088/49,69/148,04
Průměr připojení chladiva Ø (mm)		kap. 18 plyn 35	18 42	18 42	18 42
Max. výkon vnitřních jednotek (kW)		117,0 (130 %)	124,8 (130 %)	131,3 (130 %)	131,3 (130 %)
Připojitelné vnitřní jednotky (počet / typ)		2-50/10-250	2-50/10-250	2-50/10-250	2-50/10-250
Elektrické parametry					
Zdroj napětí (V, fáze, Hz)		380-415, 3+N, 50	380-415, 3+N, 50	380-415, 3+N, 50	380-415, 3+N, 50
Provozní el. proud chlazení / topení (A)		52,3/47,2	56,4/50,6	61,8/54,6	57,4/53,6

* Hladina akustického tlaku měřená ve vzdálenosti 1 m od jednotky ve výšce 1 m.

** Odstraněním stojin může být základní výška snížena na 1798 mm.

*** Jedna trasa vedení.

Naše klimatizační jednotky, vodní chladič jednotky a tepelná čerpadla obsahují fluorované sklenkové plyny

R410A, R513A, R134a, R32, R1234ze a R454B.

Další informace získáte v příslušném provozním návodu.



PUHY-EP1000/1050YSNW-A2

PUHY-EP1100-1350YSNW-A2

City Multi VRF

High COP/Y-série/chlazení nebo topení

High COP - venkovní jednotky EP1000 až 1150, chlazení nebo topení

Označení jednotek		PUHY-EP1000YSNW-A2	PUHY-EP1050YSNW-A2	PUHY-EP1100YSNW-A2	PUHY-EP1150YSNW-A2
Chlazení	chladič výkon (kW)	113,0	118,0	125,0	130,0
	příkon (kW)	36,33	38,68	40,71	43,04
	EER/SEER	3,11/6,87	3,05/6,79	3,07/6,75	3,02/6,69
Vytápění	topný výkon (kW)	113,0	118,0	125,0	130,0
	příkon (kW)	28,32	30,17	31,25	33,07
	COP/SCOP	3,99/4,32	3,91/4,28	4,00/4,31	3,93/4,27

Označení jednotek		PUHY-EP1000YSNW-A2	PUHY-EP1050YSNW-A2	PUHY-EP1100YSNW-A2	PUHY-EP1150YSNW-A2
Samostatné moduly		EP250 + EP350 + EP400	EP250 + 2 x EP400	2 x EP350 + EP400	EP350 + 2 x EP400
Potřebný rozdělovač		CMY-Y300VBK3	CMY-Y300VBK3	CMY-Y300VBK3	CMY-Y300VBK3
Objemový průtok vzduchu (m ³ /h)		43500	43500	48600	48600
Hladina akustického tlaku (dB(A))*		68,0	68,5	68,5	69,0
Rozměry (mm)**	Š/H/V	3.400/740/1.858	3.400/740/1.858	3.720/740/1.858	3.720/740/1.858
Hmotnost (kg)		813	888	867	888
Údaje o chladivu					
Celková délka vedení (m)***		1000	1000	1000	1000
Max. výškový rozdíl (m)		50	50	50	50
Typ chladiva / množství (kg) / max. množství (kg)		R410A/27,1/74,3	R410A/28,1/75,6	R410A/30,4/77,7	R410A/31,4/79,1
GWP / ekvivalent CO ₂ (t) / ekvivalent CO ₂ max. (t)		2088/56,58/155,14	2088/58,67/157,85	2088/63,48/162,24	2088/65,56/165,16
Průměr připojení chladiva Ø (mm)	kap. plyn	18 42	18 42	18 42	18 42
Max. výkon vnitřních jednotek (kW)		146,9 (130 %)	153,4 (130 %)	161,2 (130 %)	169,0 (130 %)
Připojitelné vnitřní jednotky (počet / typ)		2-50/10-250	3-50/10-250	3-50/10-250	3-50/10-250
Elektrické parametry					
Zdroj napětí (V, fáze, Hz)		380-415, 3+N, 50	380-415, 3+N, 50	380-415, 3+N, 50	380-415, 3+N, 50
Provozní el. proud chlazení / topení (A)		61,3/57,0	65,2/60,4	68,7/63,3	72,6/66,6

High COP - venkovní jednotky EP1200 až 1350, chlazení nebo topení

Označení jednotek		PUHY-EP1200YSNW-A2	PUHY-EP1250YSNW-A2	PUHY-EP1300YSNW-A2	PUHY-EP1350YSNW-A2
Chlazení	chladič výkon (kW)	135,0	140,0	145,0	150,0
	příkon (kW)	45,45	48,44	51,60	54,94
	EER/SEER	2,97/6,62	2,89/6,66	2,81/6,70	3,50/6,91
Vytápění	topný výkon (kW)	135,0	140,0	145,0	150,0
	příkon (kW)	34,97	36,17	37,37	38,56
	COP/SCOP	3,86/4,25	3,87/4,27	3,88/4,29	3,89/4,32

Označení jednotek		PUHY-EP1200YSNW-A2	PUHY-EP1250YSNW-A2	PUHY-EP1300YSNW-A2	PUHY-EP1350YSNW-A2
Samostatné moduly		3 x EP400	2 x EP400 + EP450	EP400 + 2 x EP450	3 x EP450
Potřebný rozdělovač		CMY-Y300VBK3	CMY-Y300VBK3	CMY-Y300VBK3	CMY-Y300VBK3
Objemový průtok vzduchu (m ³ /h)		48600	50700	52800	54900
Hladina akustického tlaku (dB(A))*		70,0	70,0	70,0	70,5
Rozměry (mm)**	Š/H/V	3.720/740/1.858	3.720/740/1.858	3.720/740/1.858	3.720/740/1.858
Hmotnost (kg)		909	909	909	909
Údaje o chladivu					
Celková délka vedení (m)***		1000	1000	1000	1000
Max. výškový rozdíl (m)		50	50	50	50
Typ chladiva / množství (kg) / max. množství (kg)		R410A/32,4/80,4	R410A/32,4/82,2	R410A/32,4/82,2	R410A/32,4/82,2
GWP / ekvivalent CO ₂ (t) / ekvivalent CO ₂ max. (t)		2088/67,65/167,88	2088/67,65/171,63	2088/67,65/171,63	2088/67,65/171,63
Průměr připojení chladiva Ø (mm)	kap. plyn	18 42	18 42	18 42	18 42
Max. výkon vnitřních jednotek (kW)		176,8 (130 %)	182,0 (130 %)	189,8 (130 %)	195,0 (130 %)
Připojitelné vnitřní jednotky (počet / typ)		3-50/10-250	3-50/10-250	3-50/10-250	3-50/10-250
Elektrické parametry					
Zdroj napětí (V, fáze, Hz)		380-415, 3+N, 50	380-415, 3+N, 50	380-415, 3+N, 50	380-415, 3+N, 50
Provozní el. proud chlazení / topení (A)		76,7/70,1	81,7/74,1	87,1/78,1	92,7/81,9

* Hladina akustického tlaku měřená ve vzdálenosti 1 m od jednotky ve výšce 1 m.

** Odstraněním stojin může být základní výška snížena na 1798 mm.

*** Jedna trasa vedení.

Doporučená velikost samostatného modulu elektrického jističe.

Naše klimatační jednotky, vodní chladič jednotky a tepelná čerpadla obsahují fluorované sklenkové plyny R410A, R513A, R134a, R32, R1234ze a R454B. Další informace získáte v příslušném provozním návodu.



PUHY-P200-300YVW-A2

PUHY-P350-450YVW-A2

PUHY-P500YVW-A2

City Multi VRF

Y-série / chlazení nebo topení

Y-série - venkovní jednotky P200 až 300, chlazení nebo topení

Označení venkovní jednotky		PUHY-P200YVW-A2	PUHY-P250YVW-A2	PUHY-P300YVW-A2
Chlazení	chladič výkon (kW)	22,4	28,0	33,5
	příkon (kW)	6,03	9,62	11,31
	EER / SEER	3,71 / 7,65	2,91 / 6,90	2,96 / 6,70
Vytápění	topný výkon (kW)	22,4	28,0	33,5
	příkon (kW)	5,18	7,01	8,74
	COP / SCOP	4,32 / 4,35	3,99 / 4,39	3,83 / 4,12

Označení jednotek		PUHY-P200YVW-A2	PUHY-P250YVW-A2	PUHY-P300YVW-A2
Objemový průtok vzduchu (m ³ /h)		10200	11100	14400
Hladina akustického tlaku (dB(A))*		58,0	60	61
Rozměry (mm)**		Š / H / V 920 / 740 / 1.858	920 / 740 / 1.858	920 / 740 / 1.858
Hmotnost (kg)		213	213	226
Údaje o chladivě				
Celková délka vedení (m)***		1000	1000	1000
Max. výškový rozdíl (m)		50	50	50
Typ chladiva / množství (kg) / max. množství (kg)		R410A / 6,5 / 22,4	R410A / 6,5 / 29,4	R410A / 6,5 / 29,9
GWP / ekvivalent CO ₂ (t) / ekvivalent CO ₂ max. (t)		2088 / 13,57 / 46,77	2088 / 13,57 / 61,39	2088 / 13,57 / 62,43
Průměr připojení chladiva Ø (mm)	kap.	10	10	10
	plyn	22	22	22
Max. výkon vnitřních jednotek (kW)		29,12 (130 %)	36,4 (130 %)	43,55 (130 %)
Připojitelné vnitřní jednotky (počet / typ)		1-20 / 10-250	1-25 / 10-250	1-30 / 10-250
Elektrické parametry				
Zdroj napětí (V, fáze, Hz)		380-415, 3+N, 50	380-415, 3+N, 50	380-415, 3+N, 50
Provozní el. proud chlazení / topení (A)		10,1 / 10,2	16,2 / 14,3	19,0 / 17,3
Doporučená velikost jištění (A)		25	32	32

Y-série - venkovní jednotky P350 až 500, chlazení nebo topení

Označení venkovní jednotky		PUHY-P350YVW-A2	PUHY-P400YVW-A2	PUHY-P450YVW-A2	PUHY-P500YVW-A2
Chlazení	chladič výkon (kW)	40,0	45,0	50,0	56,0
	příkon (kW)	13,98	17,57	18,86	21,05
	EER / SEER	2,86 / 6,35	2,56 / 5,85	2,65 / 6,48	2,66 / 6,32
Vytápění	topný výkon (kW)	40,0	45,0	50,0	56,0
	příkon (kW)	10,20	12,00	13,77	14,85
	COP / SCOP	3,92 / 4,33	3,75 / 4,00	3,63 / 4,31	3,77 / 4,05

Označení jednotek		PUHY-P350YVW-A2	PUHY-P400YVW-A2	PUHY-P450YVW-A2	PUHY-P500YVW-A2
Objemový průtok vzduchu (m ³ /h)		16200	18000	18300	21900
Hladina akustického tlaku (dB(A))*		62,0	65	65,5	63,5
Rozměry (mm)**		Š / H / V 1.240 / 740 / 1.858	1.240 / 740 / 1.858	1.240 / 740 / 1.858	1.750 / 740 / 1.858
Hmotnost (kg)		277	277	293	334
Údaje o chladivě					
Celková délka vedení (m)***		1000	1000	1000	1000
Max. výškový rozdíl (m)		50	50	50	50
Typ chladiva / množství (kg) / max. množství (kg)		R410A / 9,8 / 34,2	R410A / 9,8 / 34,7	R410A / 10,8 / 43,9	R410A / 10,8 / 44,8
GWP / ekvivalent CO ₂ (t) / ekvivalent CO ₂ max. (t)		2088 / 20,46 / 71,41	2088 / 20,46 / 72,45	2088 / 22,55 / 91,66	2088 / 22,55 / 93,54
Průměr připojení chladiva Ø (mm)	kap.	12	12	16	16
	plyn	28	28	28	28
Max. výkon vnitřních jednotek (kW)		52,0 (130 %)	58,5 (130 %)	65,0 (130 %)	72,8 (130 %)
Připojitelné vnitřní jednotky (počet / typ)		1-35 / 10-250	1-40 / 10-250	1-45 / 10-250	1-50 / 10-250
Elektrické parametry					
Zdroj napětí (V, fáze, Hz)		380-415, 3+N, 50	380-415, 3+N, 50	380-415, 3+N, 50	380-415, 3+N, 50
Provozní el. proud chlazení / topení (A)		23,6 / 20,7	29,6 / 23,9	31,8 / 27,8	35,5 / 30,2
Doporučená velikost jištění (A)		40	63	63	63

* Hladina akustického tlaku měřená ve vzdálenosti 1 m od jednotky ve výšce 1 m.

** Odstraněním stojin může být základní výška snížena na 1798 mm.

*** Jedna trasa vedení.

**** S omezeními při použití vnitřních jednotek PLFY-M VEM6-E a PEFY-M VMA-A1.

Přesné informace naleznete v plánovací dokumentaci

Naše klimatizační jednotky, vodní chladič jednotky a tepelná čerpadla obsahují fluorované skleníkové plyny

R410A, R513A, R134a, R32, R1234ze a R454B.

Další informace získáte v příslušném provozním návodu.



PUHY-P550 / 600YSNW-A2

PUHY-P650YSNW-A2

PUHY-P700 – 900YSNW-A2

City Multi VRF

Y-série / chlazení nebo topení

Y-série - venkovní jednotky P550 až 700, chlazení nebo topení

Označení jednotek		PUHY-P550YSNW-A2	PUHY-P600YSNW-A2	PUHY-P650YSNW-A2	PUHY-P700YSNW-A2
Chlazení	chladič výkon (kW)	61,5	67,0	73,0	80,0
	příkon (kW)	21,65	23,34	27,96	28,88
	EER / SEER	2,84 / 6,59	2,87 / 6,50	2,61 / 6,08	2,77 / 6,15
Vytápění	topný výkon (kW)	61,5	67,0	73,0	80,0
	příkon (kW)	15,76	17,49	19,01	20,40
	COP / SCOP	3,90 / 4,24	3,83 / 4,12	3,84 / 4,14	3,92 / 4,33

Označení jednotek		PUHY-P550YSNW-A2	PUHY-P600YSNW-A2	PUHY-P650YSNW-A2	PUHY-P700YSNW-A2
Samostatné moduly		P250 + P300	2 x P300	P250 + P400	2 x P350
Potřebný rozdělovač		CMY-Y100VBK3	CMY-Y100VBK3	CMY-Y100VBK3	CMY-Y200VBK2
Objemový průtok vzduchu (m³/h)		25500	28800	29100	32400
Hladina akustického tlaku (dB(A))*		63,5	64,0	66,5	65,0
Rozměry (mm)**		Š / H / V	1.840 / 740 / 1.858	1.840 / 740 / 1.858	2.160 / 740 / 1.858
Hmotnost (kg)		439	452	490	554
Údaje o chladivu					
Celková délka vedení (m)***		1000	1000	1000	1000
Max. výškový rozdíl (m)		50	50	50	50
Typ chladiva / množství (kg) / max. množství (kg)		R410A / 13,0 / 47,7	R410A / 13,0 / 47,7	R410A / 16,3 / 52,0	R410A / 19,6 / 65,3
GWP / ekvivalent CO ₂ (t) / ekvivalent CO ₂ max. (t)		2088 / 27,14 / 99,60	2088 / 27,14 / 99,60	2088 / 34,03 / 108,58	2088 / 40,92 / 136,35
Průměr připojení chladiva Ø (mm)		kap. plyn	16 28	16 28	18 35
Max. výkon vnitřních jednotek (kW)		81,9 (130 %)	89,7 (130 %)	94,9 (130 %)	104,0 (130 %)
Připojitelné vnitřní jednotky (počet / typ)		2 – 50 / 10 – 250	2 – 50 / 10 – 250	2 – 50 / 10 – 250	2 – 50 / 10 – 250
Elektrické parametry					
Zdroj napětí (V, fáze, Hz)		380 – 415, 3+N, 50	380 – 415, 3+N, 50	380 – 415, 3+N, 50	380 – 415, 3+N, 50
Provozní el. proud chlazení / topení (A)		36,5 / 31,7	39,4 / 34,7	47,2 / 38,3	48,7 / 41,6

Y-série - venkovní jednotky P750 až 900, chlazení nebo topení

Označení jednotek		PUHY-P750YSNW-A2	PUHY-P800YSNW-A2	PUHY-P850YSNW-A2	PUHY-P900YSNW-A2
Chlazení	chladič výkon (kW)	85,0	90,0	95,0	100,0
	příkon (kW)	32,56	33,96	37,69	38,91
	EER / SEER	2,61 / 5,90	2,65 / 6,22	2,52 / 5,99	2,57 / 6,28
Vytápění	topný výkon (kW)	85,0	90,0	95,0	100,0
	příkon (kW)	22,25	24,00	25,81	27,54
	COP / SCOP	3,82 / 4,14	3,75 / 4,32	3,68 / 4,16	3,63 / 4,32

Označení jednotek		PUHY-P750YSNW-A2	PUHY-P800YSNW-A2	PUHY-P850YSNW-A2	PUHY-P900YSNW-A2
Samostatné moduly		P350 + P400	P350 + P450	P400 + P450	2 x P450
Potřebný rozdělovač		CMY-Y200VBK2	CMY-Y200VBK2	CMY-Y200VBK2	CMY-Y200VBK2
Objemový průtok vzduchu (m³/h)		34200	34500	36300	36600
Hladina akustického tlaku (dB(A))*		67,0	67,5	68,5	68,5
Rozměry (mm)**		Š / H / V	2.480 / 740 / 1.858	2.480 / 740 / 1.858	2.480 / 740 / 1.858
Hmotnost (kg)		554	570	570	586
Údaje o chladivu					
Celková délka vedení (m)***		1000	1000	1000	1000
Max. výškový rozdíl (m)		50	50	50	50
Typ chladiva / množství (kg) / max. množství (kg)		R410A / 19,6 / 65,3	R410A / 20,6 / 66,6	R410A / 20,6 / 68,4	R410A / 21,6 / 69,8
GWP / ekvivalent CO ₂ (t) / ekvivalent CO ₂ max. (t)		2088 / 40,92 / 136,35	2088 / 43,01 / 139,06	2088 / 43,01 / 142,82	2088 / 45,10 / 145,74
Průměr připojení chladiva Ø (mm)		kap. plyn	18 35	18 42	18 42
Max. výkon vnitřních jednotek (kW)		110,5 (130 %)	117,0 (130 %)	124,8 (130 %)	131,3 (130 %)
Připojitelné vnitřní jednotky (počet / typ)		2 – 50 / 10 – 250	2 – 50 / 10 – 250	2 – 50 / 10 – 250	2 – 50 / 10 – 250
Elektrické parametry					
Zdroj napětí (V, fáze, Hz)		380 – 415, 3+N, 50	380 – 415, 3+N, 50	380 – 415, 3+N, 50	380 – 415, 3+N, 50
Provozní el. proud chlazení / topení (A)		54,9 / 44,7	57,3 / 48,7	63,6 / 51,8	65,6 / 55,7

* Hladina akustického tlaku měřena ve vzdálenosti 1 m od jednotky ve výšce 1 m.

** Odstraněním stojin může být základní výška snížena na 1798 mm.

*** Jedna trasa vedení.

Doporučená velikost samostatného modulu elektrického jističe.

Naše klimatizační jednotky, vodní chladič jednotky a tepelná čerpadla obsahují fluorované sklenicové plyny

R410A, R513A, R134a, R32, R1234ze a R454B.

Další informace získáte v příslušném provozním návodu.



PUHY-P950-1050YSNW-A2

PUHY-P1100-1350YSNW-A2

City Multi VRF

Y-série / chlazení nebo topení

Y-série - venkovní jednotky P950 až 1100, chlazení nebo topení

Označení jednotek		PUHY-P950YSNW-A2	PUHY-P1000YSNW-A2	PUHY-P1050YSNW-A2	PUHY-P1100YSNW-A2
Chlazení	chladič výkon (kW)	108,0	113,0	118,0	125,0
	příkon (kW)	38,84	42,48	46,09	46,99
	EER/SEER	2,78/6,30	2,66/6,10	2,56/5,93	2,66/5,98
Vytápění	topný výkon (kW)	108,0	113,0	118,0	125,0
	příkon (kW)	27,48	29,27	31,05	32,46
	COP/SCOP	3,93/4,34	3,86/4,21	3,80/4,09	3,85/4,20

Označení jednotek		PUHY-P950YSNW-A2	PUHY-P1000YSNW-A2	PUHY-P1050YSNW-A2	PUHY-P1100YSNW-A2
Samostatné moduly		P250 + 2 x P350	P250 + P350 + P400	P250 + 2 x P400	2 x P350 + P400
Potřebný rozdělovač		CMY-Y300VBK3	CMY-Y300VBK3	CMY-Y300VBK3	CMY-Y300VBK3
Objemový průtok vzduchu (m ³ /h)		43500	45300	47100	50400
Hladina akustického tlaku (dB(A))*		66,0	68,0	68,5	68,5
Rozměry (mm)**		Š/H/V	3.400/740/1.858	3.400/740/1.858	3.720/740/1.858
Hmotnost (kg)		767	767	767	831
Údaje o chladivu					
Celková délka vedení (m)***		1000	1000	1000	1000
Max. výškový rozdíl (m)		50	50	50	50
Typ chladiva / množství (kg) / max. množství (kg)		R410A/23,8/70,9	R410A/26,1/72,9	R410A/26,1/72,9	R410A/29,4/76,4
GWP / ekvivalent CO ₂ (t) / ekvivalent CO ₂ max. (t)		2088/49,69/148,04	2088/54,50/152,22	2088/54,50/152,22	2088/61,39/159,52
Průměr připojení chladiva Ø (mm)	kap.	18	18	18	18
	plyn	42	42	42	42
Max. výkon vnitřních jednotek (kW)		140,4 (130 %)	146,9 (130 %)	153,4 (130 %)	161,2 (130 %)
Připojitelné vnitřní jednotky (počet / typ)		2-50/10-250	2-50/10-250	3-50/10-250	3-50/10-250
Elektrické parametry					
Zdroj napětí (V, fáze, Hz)		380-415, 3+N, 50	380-415, 3+N, 50	380-415, 3+N, 50	380-415, 3+N, 50
Provozní el. proud chlazení / topení (A)		65,5/56,0	71,7/59,1	77,8/62,3	79,3/65,6

Y-série - venkovní jednotky P1150 až 1350, chlazení nebo topení

Označení jednotek		PUHY-P1150YSNW-A2	PUHY-P1200YSNW-A2	PUHY-P1250YSNW-A2	PUHY-P1300YSNW-A2	PUHY-P1350YSNW-A2
Chlazení	chladič výkon (kW)	130,0	135,0	140,0	145,0	150,0
	příkon (kW)	50,58	54,43	55,77	57,08	58,36
	EER/SEER	2,57/5,82	2,48/5,66	2,51/5,89	2,54/6,09	2,57/6,28
Vytápění	topný výkon (kW)	130,0	135,0	140,0	145,0	150,0
	příkon (kW)	34,21	36,00	37,83	39,61	41,32
	COP/SCOP	3,80/4,09	3,75/4,00	3,70/4,11	3,66/4,21	3,63/4,32

Označení jednotek		PUHY-P1150YSNW-A2	PUHY-P1200YSNW-A2	PUHY-P1250YSNW-A2	PUHY-P1300YSNW-A2	PUHY-P1350YSNW-A2
Samostatné moduly		P350 + 2 x P400	3 x P400	2 x P400 + P450	P400 + 2 x P450	3 x P450
Potřebný rozdělovač		CMY-Y300VBK3	CMY-Y300VBK3	CMY-Y300VBK3	CMY-Y300VBK3	CMY-Y300VBK3
Objemový průtok vzduchu (m ³ /h)		52200	54000	54300	54600	54900
Hladina akustického tlaku (dB(A))*		69,0	70,0	70,0	70,0	70,5
Rozměry (mm)**		Š/H/V	3.720/740/1.858	3.720/740/1.858	3.720/740/1.858	3.720/740/1.858
Hmotnost (kg)		831	831	847	863	879
Údaje o chladivu						
Celková délka vedení (m)***		1000	1000	1000	1000	1000
Max. výškový rozdíl (m)		50	50	50	50	50
Typ chladiva / množství (kg) / max. množství (kg)		R410A/29,4/76,4	R410A/29,4/76,4	R410A/30,4/79,5	R410A/31,4/80,9	R410A/32,4/82,2
GWP / ekvivalent CO ₂ (t) / ekvivalent CO ₂ max. (t)		2088/61,39/159,52	2088/61,39/159,52	2088/63,48/166,00	2088/65,56/168,92	2088/67,65/171,63
Průměr připojení chladiva Ø (mm)	kap.	18	18	18	18	18
	plyn	42	42	42	42	42
Max. výkon vnitřních jednotek (kW)		169,0 (130 %)	176,8 (130 %)	182,0 (130 %)	189,8 (130 %)	195,0 (130 %)
Připojitelné vnitřní jednotky (počet / typ)		3-50/10-250	3-50/10-250	3-50/10-250	3-50/10-250	3-50/10-250
Elektrické parametry						
Zdroj napětí (V, fáze, Hz)		380-415, 3+N, 50	380-415, 3+N, 50	380-415, 3+N, 50	380-415, 3+N, 50	380-415, 3+N, 50
Provozní el. proud chlazení / topení (A)		85,3/68,9	91,8/71,9	94,1/75,8	96,3/79,7	98,5/83,6

* Hladina akustického tlaku měřená ve vzdálenosti 1 m od jednotky ve výšce 1 m.

** Odstranění stojin může být základní výška snížena na 1798 mm.

*** Jedna trasa vedení.

Doporučená velikost samostatného modulu elektrického jističe.

Naše klimatizační jednotky, vodní chladič jednotky a tepelná čerpadla obsahují fluorované sklenkové plyny R410A, R513A, R134a, R32, R1234ze a R454B. Další informace získáte v příslušném provozním návodu.



PUHY-HP400/500YSNW-A

PUHY-HP200/250YNW-A

City Multi VRF

100 % topný výkon do -20 °C / ZUBADAN Y-série chlazení nebo topení

ZUBADAN - venkovní jednotka HP200/250, chlazení nebo topení

Označení jednotek		PUHY-HP200YNW-A	PUHY-HP250YNW-A
Chlazení	chladičí výkon (kW)	22,4	28,0
	příkon (kW)	6,45	7,69
	EER / SEER	3,47 / 6,52	3,64 / 6,49
Vytápění	topný výkon (kW)	22,4	28,0
	příkon (kW)	5,12	6,73
	COP / SCOP	4,37 / 3,66	4,16 / 3,74

Označení jednotek		PUHY-HP200YNW-A	PUHY-HP250YNW-A
Objemový průtok vzduchu (m ³ /h)		11400	12600
Hladina akustického tlaku dB(A) *		53,5	56,0
Rozměry (mm) **		1.240 / 740 / 1.858	1.240 / 740 / 1.858
Hmotnost (kg)		274	294
Údaje o chladivu			
Celková délka vedení (m)***		1000	1000
Max. výškový rozdíl (m)		50	50
Typ chladiva / množství (kg) / max. množství (kg)		R410A / 9,8 / 31,7	R410A / 10,8 / 33,3
GWP / ekvivalent CO ₂ (t) / ekvivalent CO ₂ , max. (t)		2088 / 20,47 / 66,19	2088 / 22,56 / 69,54
Průměr připojení chladiva Ø (mm)	kap.	10	10 (12****)
	plyn	22	22
Max. výkon vnitřních jednotek (kW)		29,12 (130%)	36,4 (130%)
Připojitelné vnitřní jednotky (počet / typ)		1 – 20 / 10 – 250	1 – 25 / 10 – 250
Elektrické parametry			
Zdroj napětí (V, fáze, Hz)		380 – 415, 3+N, 50	380 – 415, 3+N, 50
Provozní el. proud chlazení / topení (A)		10,8 / 8,6	15,0 / 11,3
Doporučená velikost jištění (A)		40	40

ZUBADAN - venkovní jednotka HP400/500, chlazení nebo topení

Označení jednotek		PUHY-HP400YSNW-A	PUHY-HP500YSNW-A
Chlazení	chladičí výkon (kW)	44,8	56,0
	příkon (kW)	13,33	15,86
	EER / SEER	3,36 / 6,33	3,53 / 6,30
Vytápění	topný výkon (kW)	44,8	56,0
	příkon (kW)	10,59	13,89
	COP / SCOP	4,23 / 3,55	4,03 / 3,62

Označení jednotek		PUHY-HP400YSNW-A	PUHY-HP500YSNW-A
Samostatné moduly		2 x HP200	2 x HP250
Potřebný rozdělovač		CMY-Y100VBK3	CMY-Y100VBK3
Objemový průtok vzduchu (m ³ /h)		22800	25200
Hladina akustického tlaku dB(A) *		57,0	59,5
Rozměry (mm) **		2.480 / 740 / 1.858	2.480 / 740 / 1.858
Hmotnost (kg)		548	588
Údaje o chladivu			
Celková délka vedení (m)***		1000	1000
Max. výškový rozdíl (m)		50	50
Typ chladiva / množství (kg) / max. množství (kg)		R410A / 19,6 / 50,9	R410A / 21,6 / 53,6
GWP / ekvivalent CO ₂ (t) / ekvivalent CO ₂ , max. (t)		2088 / 40,93 / 106,28	2088 / 45,11 / 111,92
Průměr připojení chladiva Ø (mm)	kap.	12	16
	plyn	28	28
Max. výkon vnitřních jednotek (kW)****		58,5 (130%)	72,8 (130%)
Připojitelné vnitřní jednotky (počet / typ)		1 – 40 / 10 – 250	1 – 50 / 10 – 250
Elektrické parametry			
Zdroj napětí (V, fáze, Hz)		380 – 415, 3+N, 50	380 – 415, 3+N, 50
Provozní el. proud chlazení / topení (A)		22,5 / 21,3	26,7 / 28,2

* Hladina akustického tlaku měřená ve vzdálenosti 1 m od jednotky ve výšce 1 m.

** Odstraněním stojin může být základní výška snížena na 1798 mm.

*** Jedna trasa vedení.

**** při délkách vedení více než 90 m

Doporučená velikost samostatného modulu elektrického jištění.

Naše klimatizační jednotky, vodní chladičí jednotky a tepelná čerpadla obsahují fluorované sklenkové plyny R410A, R513A, R134a, R32, R1234ze a R454B. Další informace získáte v příslušném provozním návodu.





PQHY-P200/300YLM-A

PQHY-P350-600YLM-A

City Multi VRF/WY venkovní jednotky chlazení nebo topení

Vodou chlazené systémy

Rozsah výkonu

Výkonová řada	P 200	P 250	P 300	P 350	P 400	P 450	P 500	P 550	P 600	P 700	P 750	P 800	P 850	P 900
Chladicí výkon (kW)	22,4	28,0	33,5	40,0	45,0	50,0	56,0	63,0	69,0	80,0	85,0	90,0	96,0	101,0
Topný výkon (kW)	25,0	31,5	37,5	45,0	50,0	56,0	63,0	69,0	76,5	88,0	95,0	100,0	108,0	113,0
Max. počet vnitřních jednotek	17	21	26	30	34	39	43	47	50	50	50	50	50	50

Zlepšená účinnost při chlazení a vytápění

Hodnoty COP a EER v chladicím a topném režimu byly díky využití moderní technologie kompresoru a tepelného výměníku vylepšeny až o 20 %.

Teplotní rozsah chladicí vody 45 °C až -5 °C

Teplotní rozsah byl zvýšen až na hodnotu -5 °C (nutný speciální software). Díky tomu se jednotky stávají ideální pro použití s tepelnými čerpadly voda/voda (vrty) nebo země/voda. V letním období je možné regenerovat vrty tepelných čerpadel (akumulace tepla do vrtů).

Kompaktní rozměry

Díky stálému vývoji jsou jednotky o 57 % kompaktnější než předcházející modely.

Ohřívání vody

Booster modul PWFY lze připojit také k řadě WY generace YLM. Modul umožňuje ohřev vody až na 70 °C. Ideální pro ohřev pitné vody až do 65 °C.

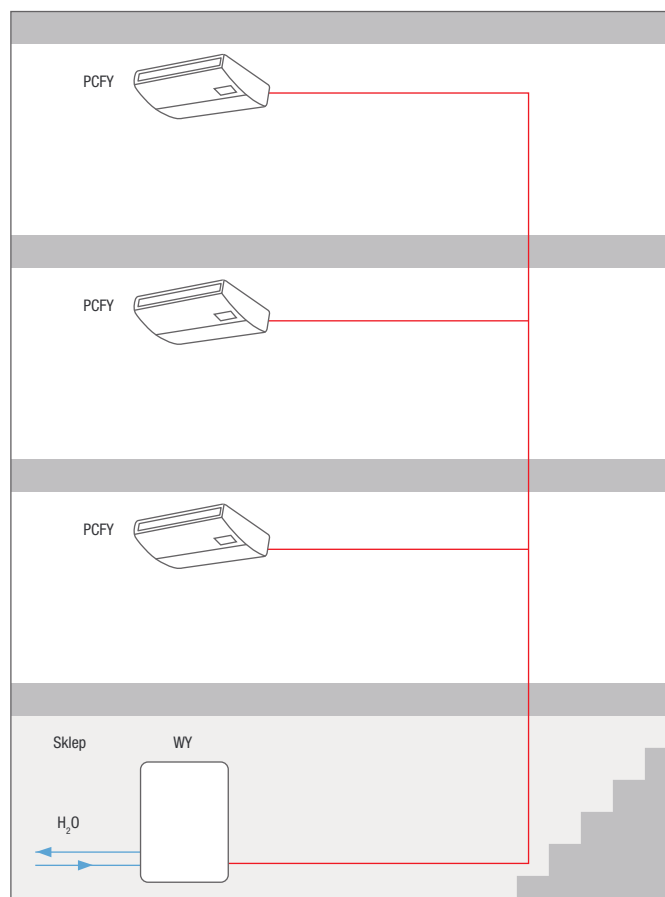



PQHY-P200-300YLM-A

PQHY-P350-600YLM-A

City Multi VRF

Vodou chlazené systémy / WY-série chlazení nebo topení

WY-série - jednotky P200 až 350, chlazení nebo topení

Označení jednotek		PQHY-P200YLM-A	PQHY-P250YLM-A	PQHY-P300YLM-A	PQHY-P350YLM-A
Chlazení	chladič výkon (kW)	22,4	28,0	33,5	40,0
	příkon (kW)	3,71	4,90	6,04	7,14
	EER	6,03	5,71	5,54	5,60
Vytápění	topný výkon (kW)	25,0	31,5	37,5	45,0
	příkon (kW)	3,97	5,08	6,25	7,53
	COP	6,29	6,20	6,00	5,97

Označení jednotek		PQHY-P200YLM-A	PQHY-P250YLM-A	PQHY-P300YLM-A	PQHY-P350YLM-A
Objemový průtok chladicí vody (m ³ /h)		5,76	5,76	5,76	7,20
Tlaková ztráta (chladicí vody) (kPa)		24	24	24	44
Hladina akustického tlaku dB(A) *		46	48	54	52
Rozměry (mm)	Š / H / V	880/550/1.100	880/550/1.100	880/550/1.100	880/550/1.450
Hmotnost (kg)		174	174	174	217
Údaje o chladivu					
Typ chladiva / množství (kg) / max. množství (kg)		R410A/5,0/26,0	R410A/5,0/33,0	R410A/5,0/34,5	R410A/6,0/47,5
GWP / ekvivalent CO ₂ (t) / ekvivalent CO ₂ max. (t)		2088/10,44/54,29	2088/10,44/68,90	2088/10,44/72,04	2088/12,53/99,18
Průměr připojení chladiva Ø (mm)	kap.	10	10	10	10
	plyn	18	22	22	22
Max. výkon vnitřních jednotek (%)		50-130	50-130	50-130	50-130
Připojitelné vnitřní jednotky (počet / typ)		1-17/15-250	1-21/15-250	1-26/15-250	1-30/15-250
Elektrické parametry					
Zdroj napětí (V, fáze, Hz)		380-415, 3+N, 50	380-415, 3+N, 50	380-415, 3+N, 50	380-415, 3+N, 50
Provozní el. proud (A)		6,2	8,2	10,1	12,0
Doporučená velikost jištění (A)		25	25	25	25

WY-série - jednotky P400 až P600, chlazení nebo topení

Označení jednotek		PQHY-P400YLM-A	PQHY-P450YLM-A	PQHY-P500YLM-A	PQHY-P550YLM-A	PQHY-P600YLM-A
Chlazení	chladič výkon (kW)	45,0	50,0	56,0	63,0	69,0
	příkon (kW)	8,03	9,29	11,17	12,54	14,49
	EER	5,60	5,38	5,01	5,02	4,76
Vytápění	topný výkon (kW)	50,0	56,0	63,0	69,0	76,5
	příkon (kW)	8,37	9,79	11,43	12,27	14,51
	COP	5,97	5,72	5,51	5,62	5,27

Označení jednotek		PQHY-P400YLM-A	PQHY-P450YLM-A	PQHY-P500YLM-A	PQHY-P550YLM-A	PQHY-P600YLM-A
Objemový průtok chladicí vody (m ³ /h)		7,20	7,20	7,20	11,52	11,52
Tlaková ztráta (chladicí vody) (kPa)		44	44	44	45	45
Hladina akustického tlaku dB(A) *		52	54	54	56,5	56,5
Rozměry (mm)	Š / H / V	880/550/1.450	880/550/1.450	880/550/1.450	880/550/1.450	880/550/1.450
Hmotnost (kg)		217	217	217	246	246
Údaje o chladivu						
Typ chladiva / množství (kg) / max. množství (kg)		R410A/6,0/56,0	R410A/6,0/57,5	R410A/6,0/59,5	R410A/11,7/67,2	R410A/11,7/68,7
GWP / ekvivalent CO ₂ (t) / ekvivalent CO ₂ max. (t)		2088/12,53/116,93	2088/12,53/120,06	2088/12,53/124,24	2088/24,43/140,31	2088/24,43/143,45
Průměr připojení chladiva Ø (mm)	kap.	12	16	16	16	16
	plyn	28	28	28	28	28
Max. výkon vnitřních jednotek (%)		50-130	50-130	50-130	50-130	50-130
Připojitelné vnitřní jednotky (počet / typ)		1-34/15-250	1-39/15-250	1-43/15-250	2-47/15-250	2-50/15-250
Elektrické parametry						
Zdroj napětí (V, fáze, Hz)		380-415, 3, 50	380-415, 3, 50	380-415, 3, 50	380-415, 3, 50	380-415, 3, 50
Provozní el. proud (A)		13,5	15,6	18,8	21,1	24,4
Doporučená velikost jištění (A)		32	40	40	63	63

* Hladina akustického tlaku měřená ve vzdálenosti 1 m od jednotky ve výšce 1 m.

► Jednotky nejsou uzpůsobeny k instalaci ve venkovním prostředí.

Naše klimatizační jednotky, vodní chladicí jednotky a tepelná čerpadla obsahují fluorované sklenkové plyny R410A, R513A, R134a, R32, R1234ze a R454B. Další informace získáte v příslušném provozním návodu.



PQHY-P400-600YSLM-A

PQHY-P700-900YSLM-A

City Multi VRF

Vodou chlazené systémy / WY-série chlazení nebo topení

WY-série - jednotky P400 až P600, chlazení nebo topení

Označení jednotek		PQHY-P400YSLM-A	PQHY-P450YSLM-A	PQHY-P500YSLM-A	PQHY-P550YSLM-A	PQHY-P600YSLM-A
Chlazení	chladič výkon (kW)	45,0	50,0	56,0	63,0	69,0
	příkon (kW)	7,70	8,78	10,12	11,55	12,84
	EER	5,84	5,69	5,53	5,45	5,37
Vytápění	topný výkon (kW)	50,0	56,0	63,0	69,0	76,5
	příkon (kW)	7,94	8,97	10,16	11,31	12,75
	COP	6,29	6,24	6,20	6,10	6,00

Označení jednotek		PQHY-P400YSLM-A	PQHY-P450YSLM-A	PQHY-P500YSLM-A	PQHY-P550YSLM-A	PQHY-P600YSLM-A
Samostatné moduly		2 x P200	P250 + P200	2 x P250	P250 + P300	2 x P300
Potřebný rozdělovač		CMY-Y100VBK3	CMY-Y100VBK3	CMY-Y100VBK3	CMY-Y100VBK3	CMY-Y100VBK3
Objemový průtok chladicí vody (m ³ /h)		5,76 + 5,76	5,76 + 5,76	5,76 + 5,76	5,76 + 5,76	5,76 + 5,76
Tlaková ztráta (chladič vody) (Pa)		24/24	24/24	24/24	24/24	24/24
Hladina akustického tlaku dB(A) *		49	50	51	55	57
Rozměry (mm)		Š/H/V	1.780/550/1.100	1.780/550/1.100	1.780/550/1.100	1.780/550/1.100
Hmotnost (kg)		348	348	348	348	348
Údaje o chladivu						
Celková délka vedení (m)		500	500	500	500	500
Max. výškový rozdíl (m)		50	50	50	50	50
Typ chladiva / množství (kg) / max. množství (kg)		R410A/10,0/60,0	R410A/10,0/61,5	R410A/10,0/63,5	R410A/10,0/64,5	R410A/10,0/65,5
GWP / ekvivalent CO ₂ (t) / ekvivalent CO ₂ max. (t)		2088/20,88/125,45	2088/20,88/128,41	2088/20,88/132,59	2088/20,88/134,68	2088/20,88/136,76
Průměr připojení chladiva Ø (mm)		kap. plyn	18 35	18 35	18 35	18 35
Max. výkon vnitřních jednotek (%)		50-130	50-130	50-130	50-130	50-130
Připojitelné vnitřní jednotky (počet/typ)		1-34/15-250	1-39/15-250	1-43/15-250	2-47/15-250	2-50/15-250
Elektrické parametry						
Zdroj napětí (V, fáze, Hz)		380-415, 3, 50	380-415, 3, 50	380-415, 3, 50	380-415, 3, 50	380-415, 3, 50
Provozní el. proud chlazení / topení		12,9/13,4	14,8/15,1	17,0/17,1	19,4/19,0	21,6/21,5

WY-série - jednotky P700 až P900, chlazení nebo topení

Označení jednotek		PQHY-P700YSLM-A	PQHY-P750YSLM-A	PQHY-P800YSLM-A	PQHY-P850YSLM-A	PQHY-P900YSLM-A
Chlazení	chladič výkon (kW)	80,0	85,0	90,0	96,0	101,0
	příkon (kW)	14,73	15,64	16,57	18,03	19,38
	EER	5,43	5,43	5,43	5,32	5,21
Vytápění	topný výkon (kW)	88,0	95,0	100,0	108,0	113,0
	příkon (kW)	14,73	15,90	16,75	18,49	19,74
	COP	5,97	5,97	5,97	5,84	5,72

Označení jednotek		PQHY-P700YSLM-A	PQHY-P750YSLM-A	PQHY-P800YSLM-A	PQHY-P850YSLM-A	PQHY-P900YSLM-A
Samostatné moduly		2 x P350	P400 + P350	2 x P400	P450 + P400	2 x P450
Potřebný rozdělovač		CMY-Y200VBK2	CMY-Y200VBK2	CMY-Y200VBK2	CMY-Y200VBK2	CMY-Y200VBK2
Objemový průtok chladicí vody (m ³ /h)		7,20 + 7,20	7,20 + 7,20	7,20 + 7,20	7,20 + 7,20	7,20 + 7,20
Tlaková ztráta (chladič vody) (Pa)		44/44	44/44	44/44	44/44	44/44
Hladina akustického tlaku dB(A) *		55	55	55	56	57
Rozměry (mm)		Š/H/V	1.780/550/1.450	1.780/550/1.450	1.780/550/1.450	1.780/550/1.450
Hmotnost (kg)		434	434	434	434	434
Údaje o chladivu						
Celková délka vedení (m)		500	500	500	500	500
Max. výškový rozdíl (m)		50	50	50	50	50
Typ chladiva / množství (kg) / max. množství (kg)		R410A/12,0/77,5	R410A/12,0/79,5	R410A/12,0/79,5	R410A/12,0/82,0	R410A/12,0/82,0
GWP / ekvivalent CO ₂ (t) / ekvivalent CO ₂ max. (t)		2088/25,06/161,82	2088/25,06/166,00	2088/25,06/166,00	2088/25,06/171,22	2088/25,06/171,22
Průměr připojení chladiva Ø (mm)		kap. plyn	18 35	18 35	18 42	18 42
Max. výkon vnitřních jednotek (%)		50-130	50-130	50-130	50-130	50-130
Připojitelné vnitřní jednotky (počet/typ)		2-50/15-250	2-50/15-250	2-50/15-250	2-50/15-250	2-50/15-250
Elektrické parametry						
Zdroj napětí (V, fáze, Hz)		380-415, 3, 50	380-415, 3, 50	380-415, 3, 50	380-415, 3, 50	380-415, 3, 50
Provozní el. proud chlazení / topení		24,8/24,8	26,4/26,8	27,9/28,2	30,4/31,2	32,7/33,3

* Hladina akustického tlaku měřená ve vzdálenosti 1 m od jednotky ve výšce 1 m.

Každý modul je jištěn samostatně.

Naše klimatizační jednotky, vodní chladič jednotky a tepelná čerpadla obsahují fluorované sklenkové plyny R410A, R513A, R134a, R32, R1234ze a R454B. Další informace získáte v příslušném provozním návodu.

► Jednotky nejsou uzpůsobeny k instalaci ve venkovním prostředí.



PURY-EP200 – 300YNW-A2 PURY-EP350 – 450YNW-A2 PURY-EP500 / 550 YNW-A2

City Multi VRF High COP/R2-série chlazení a topení

High COP - venkovní jednotky EP200 až 350, chlazení a topení

Označení jednotek		PURY-EP200YNW-A2	PURY-EP250YNW-A2	PURY-EP300YNW-A2	PURY-EP350YNW-A2
Chlazení	chladič výkon (kW)	22,4	28,0	33,5	40,0
	příkon (kW)	6,38	9,75	11,20	14,23
	EER/SEER	3,51/7,45	2,87/7,05	2,99/6,48	2,81/6,03
Vytápění	topný výkon (kW)	22,4	28,0	33,5	40,0
	příkon (kW)	5,37	7,31	9,59	10,63
	COP/SCOP	4,17/3,51	3,83/3,51	3,49/3,54	3,76/3,56

Označení jednotek		PURY-EP200YNW-A2	PURY-EP250YNW-A2	PURY-EP300YNW-A2	PURY-EP350YNW-A2
Objemový průtok vzduchu (m ³ /h)		10200	11100	14400	15000
Hladina akustického tlaku (dB(A))*		59,0	60,5	61,0	62,5
Rozměry (mm)**	Š/H/V	920/740/1.858	920/740/1.858	920/740/1.858	1.240/740/1.858
Hmotnost (kg)		219	228	230	275
Údaje o chladivu					
Celková délka vedení (m)***		550	550	600	600
Max. výškový rozdíl (m)		50	50	50	50
Typ chladiva / množství (kg) / max. množství (kg)		R410A/5,2/33,5	R410A/5,2/39,5	R410A/5,2/39,5	R410A/8,0/47,0
GWP / ekvivalent CO ₂ (t) / ekvivalent CO ₂ max. (t)		2088/10,86/69,95	2088/10,86/82,48	2088/10,86/82,48	2088/16,70/98,14
Průměr připojení chladiva Ø (mm)	kap.	16	18	18	18
	plyn	18	22	22	28
Max. výkon vnitřních jednotek (kW)		33,6 (150 %)	42,0 (150 %)	50,25 (150 %)	60 (150 %)
Připojitelné vnitřní jednotky (počet / typ)		1 – 20/P10–P250	1 – 25/P10–P250	1 – 30/P10–P250	1 – 35/P10–P250
Elektrické parametry					
Zdroj napětí (V, fáze, Hz)		380 – 415, 3+N, 50	380 – 415, 3+N, 50	380 – 415, 3+N, 50	380 – 415, 3+N, 50
Provozní el. proud chlazení / topení (A)		10,7/11,3	16,4/16,0	18,9/18,4	24,0/22,6
Doporučená velikost jističe (A)		25	25	32	40

High COP - venkovní jednotky EP400 až 550, chlazení a topení

Označení jednotek		PURY-EP400YNW-A2	PURY-EP450YNW-A2	PURY-EP500YNW-A2	PURY-EP550YNW-A2
Chlazení	chladič výkon (kW)	45,0	50,0	56,0	60,0
	příkon (kW)	18,75	18,93	21,78	25,70
	EER/SEER	2,40/6,10	2,64/6,58	2,57/6,38	2,33/6,40
Vytápění	topný výkon (kW)	45,0	50,0	56,0	63,0
	příkon (kW)	13,15	14,61	16,66	19,81
	COP/SCOP	3,42/3,57	3,42/3,56	3,36/3,54	3,18/3,51

Označení jednotek		PURY-EP400YNW-A2	PURY-EP450YNW-A2	PURY-EP500YNW-A2	PURY-EP550YNW-A2
Objemový průtok vzduchu (m ³ /h)		18900	18900	17700	24600
Hladina akustického tlaku (dB(A))*		65,0	65,5	63,5	70,0
Rozměry (mm)**	Š/H/V	1.240/740/1.858	1.240/740/1.858	1.750/740/1.858	1.750/740/1.858
Hmotnost (kg)		276	301	346	346
Údaje o chladivu					
Celková délka vedení (m)***		600	600	600	600
Max. výškový rozdíl (m)		50	50	50	50
Typ chladiva / množství (kg) / max. množství (kg)		R410A/8,0/47,0	R410A/10,8/55,5	R410A/10,8/56,0	R410A/10,8/56,0
GWP / ekvivalent CO ₂ (t) / ekvivalent CO ₂ max. (t)		2088/16,70/98,14	2088/22,55/115,88	2088/22,50/116,93	2088/22,50/116,93
Průměr připojení chladiva Ø (mm)	kap.	22	22	22	22
	plyn	28	28	28	28
Max. výkon vnitřních jednotek (kW)		67,5 (150 %)	75,0 (150 %)	84,0 (150 %)	84,0 (150 %)
Připojitelné vnitřní jednotky (počet / typ)		1 – 40/P10–P250	1 – 45/P10–P250	1 – 50/P10–P250	2 – 50/P10–P250
Elektrické parametry					
Zdroj napětí (V, fáze, Hz)		380 – 415, 3+N, 50	380 – 415, 3+N, 50	380 – 415, 3+N, 50	380 – 415, 3+N, 50
Provozní el. proud chlazení / topení (A)		31,6/27,5	31,9/30,9	36,7/35,4	37,1/33,2
Doporučená velikost jističe (A)		63	63	63	63

* Hladina akustického tlaku měřená ve vzdálenosti 1 m od jednotky ve výšce 1 m.

** Odstraněním stojin může být základní výška snížena na 1798 mm.

*** Jedna trasa vedení.

Naše klimatizační jednotky, vodní chladič jednotky a tepelná čerpadla obsahují fluorované skleníkové plyny R410A, R513A, R134a, R32, R1234ze a R454B. Další informace získáte v příslušném provozním návodu.



PURY-EP550 / 600YSNW-A2

PURY-EP650YSNW-A2

PURY-EP700 – 900YSNW-A2

City Multi VRF

High COP / R2-série chlazení a topení

High COP - venkovní jednotky EP550 až 700, chlazení a topení

Označení jednotek		PURY-EP550YSNW-A2	PURY-EP600YSNW-A2	PURY-EP650YSNW-A2	PURY-EP700YSNW-A2
Chlazení	chladič výkon (kW)	61,5	67,0	73,5	80,0
	příkon (kW)	21,65	23,10	26,15	29,30
	EER / SEER	2,84/6,56	2,90/6,29	2,81/6,07	2,73/5,85
Vytápění	topný výkon (kW)	61,5	67,0	73,5	80,0
	příkon (kW)	17,32	19,76	20,88	21,91
	COP / SCOP	3,55/3,51	3,39/3,54	3,52/3,54	3,65/3,56

Označení jednotek		PURY-EP550YSNW-A2	PURY-EP600YSNW-A2	PURY-EP650YSNW-A2	PURY-EP700YSNW-A2
Samostatné moduly		EP250 + EP300	2 x EP300	EP300 + EP350	2 x EP350
Potřebný rozdělovač		CMY-R100VBK4	CMY-R100VBK4	CMY-R100VBK4	CMY-R200VBK4
Objemový průtok vzduchu (m³/h)		14400	14400	28800	30000
Hladina akustického tlaku (dB(A))*		64,50	64,0	65,0	65,5
Rozměry (mm)**		Š/H/V	1.840/740/1.858	1.840/740/1.858	2.160/740/1.858
Hmotnost (kg)		458	460	505	550
Údaje o chladivu					
Celková délka vedení (m)***		750	800	800	950
Max. výškový rozdíl (m)		50	50	50	50
Typ chladiva / množství (kg) / max. množství (kg)		R410A/10,4/59,0	R410A/10,4/59,0	R410A/13,2/59,0	R410A/16,0/86,0
GWP / ekvivalent CO ₂ (t) / ekvivalent CO ₂ max. (t)		2088/21,72/123,19	2088/21,72/123,19	2088/27,56/123,19	2088/33,41/179,57
Průměr připojení chladiva Ø (mm)		kap. plyn	22****	28	28
Max. výkon vnitřních jednotek (kW)		94,5 (150 %)	103,5 (150 %)	109,5 (150 %)	120,0 (150 %)
Připojitelné vnitřní jednotky (počet / typ)		2 – 50/10 – 250	2 – 50/10 – 250	2 – 50/10 – 250	2 – 50/10 – 250
Elektrické parametry					
Zdroj napětí (V, fáze, Hz)		380 – 415, 3+N, 50	380 – 415, 3+N, 50	380 – 415, 3+N, 50	380 – 415, 3+N, 50
Provozní el. proud chlazení / topení (A)		36,5/35,6	38,9/37,8	44,1/42,2	49,4/46,5

High COP - venkovní jednotky EP750 až 900, chlazení a topení

Označení jednotek		PURY-EP750YSNW-A2	PURY-EP800YSNW-A2	PURY-EP850YSNW-A2	PURY-EP900YSNW-A2
Chlazení	chladič výkon (kW)	85,0	90,0	95,0	100,0
	příkon (kW)	33,59	38,62	38,93	39,06
	EER / SEER	2,53/5,88	2,33/5,92	2,44/6,15	2,56/6,38
Vytápění	topný výkon (kW)	85,0	90,0	95,0	100,0
	příkon (kW)	24,42	27,10	28,61	30,12
	COP / SCOP	3,48/3,56	3,32/3,57	3,32/3,56	3,32/3,56

Označení jednotek		PURY-EP750YSNW-A2	PURY-EP800YSNW-A2	PURY-EP850YSNW-A2	PURY-EP900YSNW-A2
Samostatné moduly		EP350 + EP400	2 x EP400	EP400 + EP450	2 x EP450
Potřebný rozdělovač		CMY-R200VBK4	CMY-R200VBK4	CMY-R200VBK4	CMY-R200VBK4
Objemový průtok vzduchu (m³/h)		33900	37800	37800	37800
Hladina akustického tlaku (dB(A))*		67,0	68,0	68,5	68,5
Rozměry (mm)**		Š/H/V	2.480/740/1.858	2.480/740/1.858	2.480/740/1.858
Hmotnost (kg)		551	552	577	602
Údaje o chladivu					
Celková délka vedení (m)***		950	950	950	950
Max. výškový rozdíl (m)		50	50	50	50
Typ chladiva / množství (kg) / max. množství (kg)		R410A/16,0/86,0	R410A/16,0/86,0	R410A/18,8/86,0	R410A/21,6/86,0
GWP / ekvivalent CO ₂ (t) / ekvivalent CO ₂ max. (t)		2088/33,41/179,57	2088/33,41/179,57	2088/39,25/179,57	2088/45,10/179,57
Průměr připojení chladiva Ø (mm)		kap. plyn	28	28	28
Max. výkon vnitřních jednotek (kW)		127,5 (150 %)	135,0 (150 %)	144,0 (150 %)	151,5 (150 %)
Připojitelné vnitřní jednotky (počet / typ)		2 – 50/10 – 250	2 – 50/10 – 250	2 – 50/10 – 250	2 – 50/10 – 250
Elektrické parametry					
Zdroj napětí (V, fáze, Hz)		380 – 415, 3+N, 50	380 – 415, 3+N, 50	380 – 415, 3+N, 50	380 – 415, 3+N, 50
Provozní el. proud chlazení / topení (A)		56,7/51,5	65,1/56,8	65,7/60,4	65,9/63,8

* Hladina akustického tlaku měřena ve vzdálenosti 1 m od jednotky ve výšce 1 m.

** Odstraněním stojin může být základní výška snížena na 1798 mm.

*** Jedna trasa vedení.

**** Při překročení délky potrubí 65 m je potřeba volit dimenzi potrubí 28 mm

Každý modul je jištěn samostatně.

Naše klimatizační jednotky, vodní chladič jednotky a tepelná čerpadla obsahují fluorované sklenkové plyny

R410A, R513A, R134a, R32, R1234ze a R454B.

Další informace získáte v příslušném provozním návodu.



PURY-EP950YSNW-A2

PURY-EP1000-1100YSNW-A2

City Multi VRF

High COP/R2-série chlazení a topení

High COP - venkovní jednotky EP950 až 1100, chlazení a topení

Označení jednotek		PURY-EP950YSNW-A2	PURY-EP1000YSNW-A2	PURY-EP1050YSNW-A2	PURY-EP1100YSNW-A2
Chlazení	chladičí výkon (kW)	106,0	112,0	116,0	120,0
	příkon (kW)	41,89	44,97	48,73	53,08
	EER / SEER	2,53/6,29	2,49/6,19	2,38/6,20	2,26/6,21
Vytápění	topný výkon (kW)	106,0	112,0	119,0	126,0
	příkon (kW)	32,21	34,35	37,53	40,90
	COP / SCOP	3,29 / 3,54	3,26/3,54	3,17/3,51	3,08/3,51

Označení jednotek		PURY-EP950YSNW-A2	PURY-EP1000YSNW-A2	PURY-EP1050YSNW-A2	PURY-EP1100YSNW-A2
Samostatné moduly		EP450 + EP500	2 x EP500	EP500 + EP550	2 x EP550
Potřebný rozdělovač		CMY-R200VBK4	CMY-R200VBK4	CMY-R200VBK4	CMY-R200VBK4
Objemový průtok vzduchu (m ³ /h)		36600	35400	42300	49200
Hladina akustického tlaku (dB(A))*		68,0	66,5	71,0	73,0
Rozměry (mm)**		Š/H/V	3.500/740/1.858	3.500/740/1.858	3.500/740/1.858
Hmotnost (kg)		647	692	692	692
Údaje o chladivu					
Celková délka vedení (m)***		750	800	800	950
Max. výškový rozdíl (m)		50	50	50	50
Typ chladiva / množství (kg) / max. množství (kg)		R410A/21,6/86,0	R410A/21,6/86,0	R410A/21,6/86,0	R410A/21,6/86,0
GWP / ekvivalent CO ₂ (t) / ekvivalent CO ₂ max. (t)		2088/45,10/179,57	2088/45,10/179,57	2088/45,10/179,57	2088/45,10/179,57
Průměr připojení chladiva Ø (mm)		kap. 28 plyn 42	28 42	35 42	35 42
Max. výkon vnitřních jednotek (kW)		162,0 (150 %)	169,5 (150 %)	177,0 (150 %)	186,0 (150 %)
Připojitelné vnitřní jednotky (počet / typ)		2-50/10-250	2-50/10-250	3-50/10-250	3-50/10-250
Elektrické parametry					
Zdroj napětí (V, fáze, Hz)		380-415, 3+N, 50	380-415, 3+N, 50	380-415, 3+N, 50	380-415, 3+N, 50
Provozní el. proud chlazení / topení (A)		70,7/68,5	75,9/73,0	82,2/77,9	89,6/83,1

* Hladina akustického tlaku měřená ve vzdálenosti 1 m od jednotky ve výšce 1 m.

** Odstraněním stojin může být základní výška snížena na 1798 mm.

*** Jedna trasa vedení.

Každý modul je jistěn samostatně.

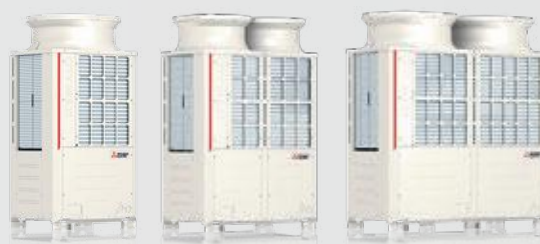

PURY-P200 – 300YNW-A2

PURY-P350 – 450YNW-A2

PURY-P500 / 550 YNW-A2

City Multi VRF

R2-série chlazení a topení

R2-série - venkovní jednotky P200 až 350, chlazení a topení

Označení jednotek		PURY-P200YNW-A2	PURY-P250YNW-A2	PURY-P300YNW-A2	PURY-P350YNW-A2
Chlazení	chladičí výkon (kW)	22,4	28,0	33,5	40,0
	příkon (kW)	6,68	10,25	11,75	14,92
	EER / SEER	3,35 / 7,27	2,73 / 6,85	2,85 / 6,34	2,68 / 5,98
Vytápění	topný výkon (kW)	22,4	28,0	33,5	40,0
	příkon (kW)	5,38	7,36	9,62	10,89
	COP / SCOP	4,16 / 4,01	3,80 / 4,01	3,48 / 4,01	3,67 / 3,53

Označení jednotek		PURY-P200YNW-A2	PURY-P250YNW-A2	PURY-P300YNW-A2	PURY-P350YNW-A2
Objemový průtok vzduchu (m ³ /h)		10200	11100	14400	15000
Hladina akustického tlaku (dB(A))*		59	60,5	61,0	62,5
Rozměry (mm)**		Š / H / V	920 / 740 / 1.858	920 / 740 / 1.858	920 / 740 / 1.858
Hmotnost (kg)		214	223	225	269
Údaje o chladivu					
Celková délka vedení (m)***		550	550	600	600
Max. výškový rozdíl (m)		50	50	50	50
Typ chladiva / množství (kg) / max. množství (kg)		R410A / 5,2 / 37,0	R410A / 5,2 / 43,0	R410A / 5,2 / 43,0	R410A / 8,0 / 49,3
GWP / ekvivalent CO ₂ (t) / ekvivalent CO ₂ max. (t)		2088 / 10,86 / 77,26	2088 / 10,86 / 89,78	2088 / 10,86 / 89,78	2088 / 16,70 / 102,94
Průměr připojení chladiva Ø (mm)	kap.	16	18	18	18
	plyn	18	22	22	28
Max. výkon vnitřních jednotek (kW)		33,6 (150 %)	42,0 (150 %)	50,25 (150 %)	60,0 (150 %)
Připojitelné vnitřní jednotky (počet / typ)		1 – 20 / P10–P250	1 – 25 / P10–P250	1 – 30 / P10–P250	1 – 35 / P10–P250
Elektrické parametry					
Zdroj napětí (V, fáze, Hz)		380 – 415, 3+N, 50	380 – 415, 3+N, 50	380 – 415, 3+N, 50	380 – 415, 3+N, 50
Provozní el. proud chlazení / topení (A)		11,2 / 11,4	17,3 / 16,1	19,8 / 16,2	25,1 / 23,4
Doporučená velikost jištění (A)		25	32	32	40

R2-série - venkovní jednotky P400 až 550, chlazení a topení

Označení jednotek		PURY-P400YNW-A2	PURY-P450YNW-A2	PURY-P500YNW-A2	PURY-P550YNW-A2
Chlazení	chladičí výkon (kW)	45,0	50,0	56,0	60,0
	příkon (kW)	19,65	19,84	22,22	25,86
	EER / SEER	2,29 / 5,82	2,52 / 6,38	2,52 / 6,24	2,32 / 6,25
Vytápění	topný výkon (kW)	45,0	50,0	56,0	63,0
	příkon (kW)	13,39	15,33	16,76	20,00
	COP / SCOP	3,36 / 3,51	3,26 / 3,51	3,34 / 3,51	3,15 / 3,51

Označení jednotek		PURY-P400YNW-A2	PURY-P450YNW-A2	PURY-P500YNW-A2	PURY-P550YNW-A2
Objemový průtok vzduchu (m ³ /h)		18900	18900	17700	24600
Hladina akustického tlaku (dB(A))*		65,0	65,5	63,5	70,0
Rozměry (mm)**		Š / H / V	1.240 / 740 / 1.858	1.240 / 740 / 1.858	1.750 / 740 / 1.858
Hmotnost (kg)		269	289	335	335
Údaje o chladivu					
Celková délka vedení (m)***		600	600	600	600
Max. výškový rozdíl (m)		50	50	50	50
Typ chladiva / množství (kg) / max. množství (kg)		R410A / 8,0 / 55,3	R410A / 10,8 / 55,3	R410A / 10,8 / 56,0	R410A / 10,8 / 56,0
GWP / ekvivalent CO ₂ (t) / ekvivalent CO ₂ max. (t)		2088 / 16,70 / 115,47	2088 / 22,55 / 115,47	2088 / 22,55 / 116,93	2088 / 22,55 / 116,93
Průměr připojení chladiva Ø (mm)	kap.	22	22	22	22
	plyn	28	28	28	28
Max. výkon vnitřních jednotek (kW)		67,5 (150 %)	75,0 (150 %)	84,0 (150 %)	84,0 (150 %)
Připojitelné vnitřní jednotky (počet / typ)		1 – 40 / P10–P250	1 – 45 / P10–P250	1 – 50 / P10–P250	2 – 50 / P10–P250
Elektrické parametry					
Zdroj napětí (V, fáze, Hz)		380 – 415, 3+N, 50	380 – 415, 3+N, 50	380 – 415, 3+N, 50	380 – 415, 3+N, 50
Provozní el. proud chlazení / topení (A)		33,1 / 28,1	33,4 / 31,7	37,5 / 35,6	43,6 / 41,4
Doporučená velikost jištění (A)		63	63	63	63

* Hladina akustického tlaku měřená ve vzdálenosti 1 m od jednotky ve výšce 1 m.

** Odstraněním stojin může být základní výška snížena na 1798 mm.

*** Jedna trasa vedení.

Naše klimatizační jednotky, vodní chladičí jednotky a tepelná čerpadla obsahují fluorované skleníkové plyny R410A, R513A, R134a, R32, R1234ze a R454B. Další informace získáte v příslušném provozním návodu.



PURY-P550 / 600YSNW-A2

PURY-P650YSNW-A2

PURY-P700 – 900YSNW-A2

City Multi VRF

R2-série chlazení a topení

R2-série - venkovní jednotky P550 až 700, chlazení a topení

Označení jednotek		PURY-P550YSNW-A2	PURY-P600YSNW-A2	PURY-P650YSNW-A2	PURY-P700YSNW-A2
Chlazení	chladič výkon (kW)	61,5	67,0	73,0	80,0
	příkon (kW)	22,69	24,27	27,42	30,76
	EER/SEER	2,71/6,40	2,76/6,15	2,68/5,98	2,60/5,80
Vytápění	topný výkon (kW)	61,5	67,0	73,5	80,0
	příkon (kW)	17,42	19,82	21,18	22,47
	COP/SCOP	3,53/4,01	3,38/4,01	3,47/3,53	3,56/3,53

Označení jednotek		PURY-P550YSNW-A2	PURY-P600YSNW-A2	PURY-P650YSNW-A2	PURY-P700YSNW-A2
Samostatné moduly		P250 + P300	2 x P300	P300 + P350	2 x P350
Potřebný rozdělovač		CMY-R100VBK4	CMY-R100VBK4	CMY-R100VBK4	CMY-R200VBK4
Objemový průtok vzduchu (m ³ /h)		25500	28800	29400	30000
Hladina akustického tlaku (dB(A))*		64,0	64,0	65,5	65,5
Rozměry (mm)**		Š / H / V	1.840/740/1.858	1.840/740/1.858	2.480/740/1.858
Hmotnost (kg)		448	450	494	538
Údaje o chladivu					
Celková délka vedení (m)***		750	800	800	950
Max. výškový rozdíl (m)		50	50	50	50
Typ chladiva / množství (kg) / max. množství (kg)		R410A/10,4/59,0	R410A/10,4/59,0	R410A/13,2/59,0	R410A/16,0/86,0
GWP / ekvivalent CO ₂ (t) / ekvivalent CO ₂ max. (t)		2088/21,72/123,19	2088/21,72/123,19	2088/27,56/123,19	2088/33,41/179,51
Průměr připojení chladiva Ø (mm)		kap. 22**** plyn 28	22**** 28	28 28	28 35
Max. výkon vnitřních jednotek (kW)		94,5 (150 %)	103,5 (150 %)	109,5 (150 %)	120,0 (150 %)
Připojitelné vnitřní jednotky (počet / typ)		2–50/10–250	2–50/10–250	2–50/10–250	2–50/10–250
Elektrické parametry					
Zdroj napětí (V, fáze, Hz)		380–415, 3+N, 50	380–415, 3+N, 50	380–415, 3+N, 50	380–415, 3+N, 50
Provozní el. proud chlazení / topení (A)		38,3/33,4	40,9/33,4	46,2/40,6	51,9/48,3

R2-série - venkovní jednotky P750 až 900, chlazení a topení

Označení jednotek		PURY-P750YSNW-A2	PURY-P800YSNW-A2	PURY-P850YSNW-A2	PURY-P900YSNW-A2
Chlazení	chladič výkon (kW)	85,0	90,0	95,0	100,00
	příkon (kW)	35,26	40,54	40,77	40,98
	EER/SEER	2,41/5,72	2,22/5,65	2,33/5,92	2,44/6,19
Vytápění	topný výkon (kW)	85,0	90,0	95,0	100,0
	příkon (kW)	24,92	27,60	29,59	31,64
	COP/SCOP	3,41/3,51	3,26/3,51	3,21/3,51	3,16/3,51

Označení jednotek		PURY-P750YSNW-A2	PURY-P800YSNW-A2	PURY-P850YSNW-A2	PURY-P900YSNW-A2
Samostatné moduly		P350 + P400	2 x P400	P400 + P450	2 x P450
Potřebný rozdělovač		CMY-R200VBK4	CMY-R200VBK4	CMY-R200VBK4	CMY-R200VBK4
Objemový průtok vzduchu (m ³ /h)		33900	37800	37800	37800
Hladina akustického tlaku (dB(A))*		67,0	68,0	68,5	68,5
Rozměry (mm)**		Š / H / V	2.480/740/1.858	2.480/740/1.858	2.480/740/1.858
Hmotnost (kg)		538	538	558	578
Údaje o chladivu					
Celková délka vedení (m)***		950	950	950	950
Max. výškový rozdíl (m)		50	50	50	50
Typ chladiva / množství (kg) / max. množství (kg)		R410A/16,0/86,0	R410A/16,0/86,0	R410A/18,8/86,0	R410A/21,6/86,0
GWP / ekvivalent CO ₂ (t) / ekvivalent CO ₂ max. (t)		2088/33,41/179,57	2088/33,41/179,57	2088/39,25/179,57	2088/45,10/179,57
Průměr připojení chladiva Ø (mm)		kap. 28 plyn 35	28 35	28 42	28 42
Max. výkon vnitřních jednotek (kW)		127,5 (150 %)	135,0 (150 %)	144,0 (150 %)	151,5 (150 %)
Připojitelné vnitřní jednotky (počet / typ)		2–50/10–250	2–50/10–250	2–50/10–250	2–50/10–250
Elektrické parametry					
Zdroj napětí (V, fáze, Hz)		380–415, 3+N, 50	380–415, 3+N, 50	380–415, 3+N, 50	380–415, 3+N, 50
Provozní el. proud chlazení / topení (A)		59,5/52,9	68,4/58,0	68,8/61,7	69,1/65,4

* Hladina akustického tlaku měřená ve vzdálenosti 1 m od jednotky ve výšce 1 m.

** Odstraněním stojin může být základní výška snížena na 1798 mm.

*** Jedna trasa vedení.

**** Při překročení délky potrubí 65 m je potřeba volit dimenzi potrubí 28 mm

Každý modul je již samostatně.

Naše klimatizační jednotky, vodní chladič jednotky a tepelná čerpadla obsahují fluorované sklenkové plyny R410A, R513A, R134a, R32, R1234ze a R454B. Další informace získáte v příslušném provozním návodu.



PURY-P950YSNW-A2

PURY-P1000-1100YSNW-A2

City Multi VRF

R2-série chlazení a topení

R2-série - venkovní jednotky P950 až 1100, chlazení a topení

Označení jednotek		PURY-P950YSNW-A2	PURY-P1000YSNW-A2	PURY-P1050YSNW-A2	PURY-P1100YSNW-A2
Chlazení	chladičí výkon (kW)	106,0	112,0	116,0	120,0
	příkon (kW)	43,44	45,90	49,36	53,32
	EER/SEER	2,44/6,12	2,44/6,05	2,35/6,06	2,25/6,06
Vytápění	topný výkon (kW)	106,0	112,0	119,0	126,0
	příkon (kW)	33,12	34,56	37,77	41,17
	COP/SCOP	3,20/3,51	3,24/3,51	3,15/3,51	3,06/3,51

Označení jednotek		PURY-P950YSNW-A2	PURY-P1000YSNW-A2	PURY-P1050YSNW-A2	PURY-P1100YSNW-A2
Samostatné moduly		P450 + P500	2 x P500	P500 + P550	2 x P550
Potřebný rozdělovač		CMY-R200VBK4	CMY-R200VBK4	CMY-R200VBK4	CMY-R200VBK4
Objemový průtok vzduchu (m ³ /h)		36600	35400	42300	49200
Hladina akustického tlaku (dB(A))*		68,0	66,5	71,0	73,0
Rozměry (mm)**		Š/H/V	3.500/740/1.858	3.500/740/1.858	3.500/740/1.858
Hmotnost (kg)		624	670	670	670
Údaje o chladivu					
Celková délka vedení (m)***		750	800	800	950
Max. výškový rozdíl (m)		50	50	50	50
Typ chladiva / množství (kg) / max. množství (kg)		R410A/21,6/86,0	R410A/21,6/86,0	R410A/21,6/86,0	R410A/21,6/86,0
GWP / ekvivalent CO ₂ (t) / ekvivalent CO ₂ max. (t)		2088/45,10/179,57	2088/45,10/179,57	2088/45,10/179,57	2088/45,10/179,57
Průměr připojení chladiva Ø (mm)	kap.	28	28	35	35
	plyn	42	42	42	42
Max. výkon vnitřních jednotek (kW)		162,0 (150 %)	169,5 (150 %)	177,0 (150 %)	186,0 (150 %)
Připojitelné vnitřní jednotky (počet / typ)		2-50/10-250	2-50/10-250	3-50/10-250	3-50/10-250
Elektrické parametry					
Zdroj napětí (V, fáze, Hz)		380-415, 3+N, 50	380-415, 3+N, 50	380-415, 3+N, 50	380-415, 3+N, 50
Provozní el. proud chlazení / topení (A)		73,3/69,5	77,4/73,5	83,3/79,2	90,0/85,3

* Hladina akustického tlaku měřená ve vzdálenosti 1 m od jednotky ve výšce 1 m.

** Odstraněním stojin může být základní výška snížena na 1798 mm.

*** Jedna trasa vedení.

Každý modul je jištěn samostatně.



PQRY-P200-300YLM-A

PQRY-P350-600YLM-A

City Multi VRF

Vodou chlazené systémy / WR2-série chlazení a topení

WR2-série - jednotky P200 až P350, chlazení a topení

Označení jednotek		PQRY-P200YLM-A	PQRY-P250YLM-A	PQRY-P300YLM-A	PQRY-P350YLM-A
Chlazení	chladič výkon (kW)	22,4	28,0	33,5	40
	příkon (kW)	3,71	4,90	6,04	7,14
	EER	6,03	5,71	5,54	5,60
Vytápění	topný výkon (kW)	25,0	31,5	37,5	45
	příkon (kW)	3,97	5,08	6,25	7,53
	COP	6,29	6,20	6,00	5,97

Označení jednotek		PQRY-P200YLM-A	PQRY-P250YLM-A	PQRY-P300YLM-A	PQRY-P350YLM-A
Objemový průtok chladicí vody (m ³ /h)		5,76	5,76	5,76	7,20
Tlaková ztráta (chladicí vody) (kPa)		24	24	24	44
Hladina akustického tlaku dB(A) *		46	48	54	52
Rozměry (mm) Š / H / V		880/550/1.100	880/550/1.100	880/550/1.100	880/550/1.450
Hmotnost (kg)		172	172	172	216
Údaje o chladivu					
Typ chladiva / množství (kg) / max. množství (kg)		R410A/5,0/32,0	R410A/5,0/37,0	R410A/5,0/38,0	R410A/6,0/58,0
GWP / ekvivalent CO ₂ (t) / ekvivalent CO ₂ max. (t)		2088/10,44/66,82	2088/10,44/77,26	2088/10,44/79,34	2088/12,53/121,10
Průměr připojení chladiva Ø (mm)	kap.	16	18	18	22
	plyn	18	22	22	28
Max. výkon vnitřních jednotek (%)		50-150	50-150	50-150	50-150
Připojitelné vnitřní jednotky (počet / typ)		1-20/15-250	1-25/15-250	1-30/15-250	1-35/15-250
Elektrické parametry					
Zdroj napětí (V, fáze, Hz)		380-415, 3+N, 50	380-415, 3+N, 50	380-415, 3+N, 50	380-415, 3+N, 50
Provozní el. proud (A)		6,2	8,2	10,1	12,0
Doporučená velikost jističe (A)		25	25	25	25

WR2-série - jednotky P400 až P600, chlazení a topení

Označení jednotek		PQRY-P400YLM-A	PQRY-P450YLM-A	PQRY-P500YLM-A	PQRY-P550YLM-A	PQRY-P600YLM-A
Chlazení	chladič výkon (kW)	45,0	50,0	56,0	63,0	69,0
	příkon (kW)	8,03	9,29	11,17	12,54	14,49
	EER	5,60	5,38	5,01	5,02	4,76
Vytápění	topný výkon (kW)	50,0	56,0	63,0	69,0	76,5
	příkon (kW)	8,37	9,79	11,43	12,27	14,51
	COP	5,97	5,72	5,51	5,62	5,27

Označení jednotek		PQRY-P400YLM-A	PQRY-P450YLM-A	PQRY-P500YLM-A	PQRY-P550YLM-A	PQRY-P600YLM-A
Objemový průtok chladicí vody (m ³ /h)		7,20	7,20	7,20	11,52	11,52
Tlaková ztráta (chladicí vody) (kPa)		44	44	44	45	45
Hladina akustického tlaku dB(A) *		52	54	54	56,5	56,5
Rozměry (mm) Š / H / V		880/550/1.450	880/550/1.450	880/550/1.450	880/550/1.450	880/550/1.450
Hmotnost (kg)		216	216	216	246	246
Údaje o chladivu						
Typ chladiva / množství (kg) / max. množství (kg)		R410A/6,0/58,0	R410A/6,0/59,0	R410A/6,0/61,0	R410A/11,7/68,7	R410A/11,7/69,7
GWP / ekvivalent CO ₂ (t) / ekvivalent CO ₂ max. (t)		2088/12,53/121,10	2088/12,53/123,19	2088/12,53/127,37	2088/24,43/143,45	2088/24,43/144,53
Průměr připojení chladiva Ø (mm)	kap.	22	22	22	22	22
	plyn	28	28	28	28	35
Max. výkon vnitřních jednotek (%)		50-150	50-150	50-150	50-150	50-150
Připojitelné vnitřní jednotky (počet / typ)		1-40/15-250	1-45/15-250	1-50/15-250	2-50/15-250	2-50/15-250
Elektrické parametry						
Zdroj napětí (V, fáze, Hz)		380-415, 3+N, 50	380-415, 3+N, 50	380-415, 3+N, 50	380-415, 3+N, 50	380-415, 3+N, 50
Provozní el. proud (A)		13,5	15,6	18,8	21,1	24,4
Doporučená velikost jističe (A)		32	40	40	63	63

* Hladina akustického tlaku měřená ve vzdálenosti 1 m od jednotky ve výšce 1 m.

Naše klimatizační jednotky, vodní chladič jednotky a tepelná čerpadla obsahují fluorované skleníkové plyny

R410A, R513A, R134a, R32, R1234ze a R454B.

Další informace získáte v příslušném provozním návodu.

► Jednotky nejsou uzpůsobeny k instalaci ve venkovním prostředí.



PQRY-P400-600YSLM-A

PQRY-P700-900YSLM-A

City Multi VRF

Vodou chlazené systémy / WR2-série chlazení a topení

WR2-série - jednotky P400 až P600, chlazení a topení

Označení jednotek		PQRY-P400YSLM-A	PQRY-P450YSLM-A	PQRY-P500YSLM-A	PQRY-P550YSLM-A	PQRY-P600YSLM-A
Chlazení	chladič výkon (kW)	45,0	50	56,0	63,0	69,0
	příkon (kW)	7,70	8,78	10,12	11,55	12,84
	EER	5,84	5,69	5,53	5,45	5,37
Vytápění	topný výkon (kW)	50	56,0	63,0	69,0	76,5
	příkon (kW)	7,94	8,97	10,16	11,31	12,75
	COP	6,29	6,24	6,20	6,10	6,00

Označení jednotek		PQRY-P400YSLM-A	PQRY-P450YSLM-A	PQRY-P500YSLM-A	PQRY-P550YSLM-A	PQRY-P600YSLM-A
Samostatné moduly		2 x P200	P250 + P200	2 x P250	P300 + P250	2 x P300
Potřebný rozdělovač		CMY-Q100CBK2	CMY-Q100CBK2	CMY-Q100CBK2	CMY-Q100CBK2	CMY-Q100CBK2
Objemový průtok chladicí vody (m ³ /h)		5,76 + 5,76	5,76 + 5,76	5,76 + 5,76	5,76 + 5,76	5,76 + 5,76
Tlaková ztráta (chladič vody) (kPa)		24/24	24/24	24/24	24/24	24/24
Hladina akustického tlaku dB(A) *		49	50	51	55	57
Rozměry (mm)		Š / H / V	1.780/550/1.100	1.780/550/1.100	1.780/550/1.100	1.780/550/1.100
Hmotnost (kg)		344	344	344	344	344
Údaje o chladivu						
Typ chladiva / množství (kg) / max. množství (kg)		R410A/10,0/62,0	R410A/10,0/63,0	R410A/10,0/65,0	R410A/10,0/71,5	R410A/10,0/74,5
GWP / ekvivalent CO ₂ (t) / ekvivalent CO ₂ max. (t)		2088/20,88/129,46	2088/20,88/131,54	2088/20,88/135,72	2088/20,88/149,29	2088/20,88/155,56
Průměr připojení chladiva Ø (mm)		kap. plyn	22 28	22 28	22 28	22 35
Max. výkon vnitřních jednotek (%)		50-150	50-150	50-150	50-150	50-150
Připojitelné vnitřní jednotky (počet / typ)		1-40/15-250	1-45/15-250	1-50/15-250	2-50/15-250	2-50/15-250
Elektrické parametry						
Zdroj napětí (V, fáze, Hz)		380-415, 3+N, 50	380-415, 3+N, 50	380-415, 3+N, 50	380-415, 3+N, 50	380-415, 3+N, 50
Provozní el. proud (A)		12,9	14,8	17,0	19,4	21,6

WR2-série - jednotky P700 až P900, chlazení a topení

Označení jednotek		PQRY-P700YSLM-A	PQRY-P750YSLM-A	PQRY-P800YSLM-A	PQRY-P850YSLM-A	PQRY-P900YSLM-A
Chlazení	chladič výkon (kW)	80,0	85,0	90,0	96,0	101,0
	příkon (kW)	14,73	15,64	16,57	18,03	19,38
	EER	5,43	5,43	5,43	5,32	5,21
Vytápění	topný výkon (kW)	88,0	95,0	100,0	108,0	113,0
	příkon (kW)	14,73	15,90	16,75	18,49	19,74
	COP	5,97	5,97	5,97	5,84	5,72

Označení jednotek		PQRY-P700YSLM-A	PQRY-P750YSLM-A	PQRY-P800YSLM-A	PQRY-P850YSLM-A	PQRY-P900YSLM-A
Samostatné moduly		2 x P350	P400 + P350	2 x P400	P450 + P400	2 x P450
Potřebný rozdělovač		CMY-Q200CBK	CMY-Q200CBK	CMY-Q200CBK	CMY-Q200CBK	CMY-Q200CBK
Objemový průtok chladicí vody (m ³ /h)		7,20 + 7,20	7,20 + 7,20	7,20 + 7,20	7,20 + 7,20	7,20 + 7,20
Tlaková ztráta (chladič vody) (kPa)		44/44	44/44	44/44	44/44	44/44
Hladina akustického tlaku dB(A) *		55	55	55	56	57
Rozměry (mm)		Š / H / V	1.780/550/1.450	1.780/550/1.450	1.780/550/1.450	1.780/550/1.450
Hmotnost (kg)		432	432	432	432	432
Údaje o chladivu						
Typ chladiva / množství (kg) / max. množství (kg)		R410A/12,0/84,0	R410A/12,0/86,0	R410A/12,0/86,0	R410A/12,0/88,0	R410A/12,0/88,0
GWP / ekvivalent CO ₂ (t) / ekvivalent CO ₂ max. (t)		2088/25,06/175,39	2088/25,06/179,57	2088/25,06/179,57	2088/25,06/183,74	2088/25,06/183,74
Průměr připojení chladiva Ø (mm)		kap. plyn	28 35	28 35	28 42	28 42
Max. výkon vnitřních jednotek (%)		50-150	50-150	50-150	50-150	50-150
Připojitelné vnitřní jednotky (počet / typ)		2-50/15-250	2-50/15-250	2-50/15-250	2-50/15-250	2-50/15-250
Elektrické parametry						
Zdroj napětí (V, fáze, Hz)		380-415, 3+N, 50	380-415, 3+N, 50	380-415, 3+N, 50	380-415, 3+N, 50	380-415, 3+N, 50
Provozní el. proud (A)		24,8	26,4	27,9	30,4	32,7

* Hladina akustického tlaku měřená ve vzdálenosti 1 m od jednotky ve výšce 1 m.

Naše klimatizační jednotky, vodní chladič jednotky a tepelná čerpadla obsahují fluorované skleníkové plyny R410A, R513A, R134a, R32, R1234ze a R454B. Další informace získáte v příslušném provozním návodu.

► Jednotky nejsou uzpůsobeny k instalaci ve venkovním prostředí.

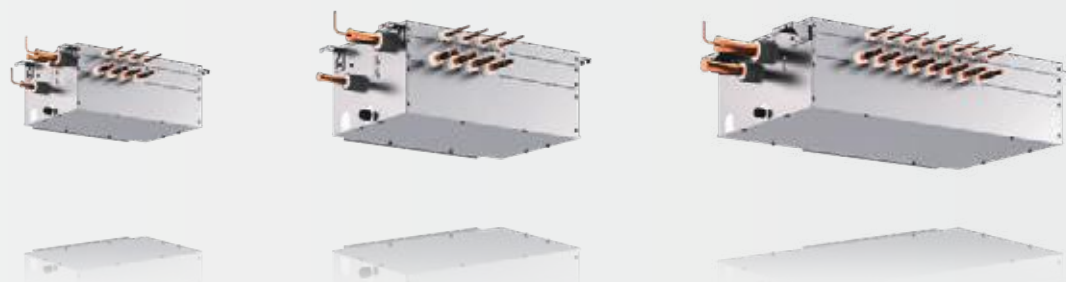

BC-Slave-Controller

BC-Controller

BC-Master-Controller

City Multi VRF

R2-série chlazení a topení

R2-série - BC-Controller

Označení jednotek		CMB-M104V-J1**	CMB-M106V-J1**	CMB-M108V-J1**	CMB-M1012V-J1**	CMB-M1016V-J1**
Rozměry (mm)	Š/H/V	596/476/250	596/476/250	596/476/250	911/622/252	1.135/622/252
Hmotnost (kg)		26	29	33	49	59
Průměr připojení chladiva od BC-controlleru k venkovní jednotce Ø (mm)	kap.	18	18	18	18	18
	plyn	22	22	22	22	22
Zdroj napětí (V, fáze, Hz)		220–240, 1, 50	220–240, 1, 50	220–240, 1, 50	220–240, 1, 50	220–240, 1, 50
Max. el. příkon (kW)		0,076	0,110	0,144	0,228	0,279
Provozní el. proud (A)		0,34	0,48	0,63	1,00	1,22
Připojitelné vnitřní jednotky (počet/typ) *		max. 4/15–250	max. 6/15–250	max. 8/15–250	max. 12/15–250	max. 16/15–250

Rozdělovač chladiva pro současný provoz chlazení a vytápění se zpětným získáváním tepla.

* Do velikosti vnitřních jednotek 140 stačí pouze jeden vývod, u větších velikostí musí být jednotka napojena na dva vývody.

** Jen pro venkovní jednotky o velikosti 200-350.

R2-série - BC Master-Controller

Označení jednotek		CMB-M108V-JA1***	CMB-M1012V-JA1***	CMB-M1016V-JA1***	CMB-P1016V-KA1**
Rozměry (mm)	Š/H/V	911/622/252	1.135/622/250	1.135/622/250	1.135/622/250
Hmotnost (kg)		48	60	68	69
Průměr připojení chladiva od BC-controlleru k venkovní jednotce Ø (mm)	kap.	22	22	22	22
	plyn	28	28	28	28
Zdroj napětí (V, fáze, Hz)		220–240, 1, 50	220–240, 1, 50	220–240, 1, 50	220–240, 1, 50
Max. el. příkon (kW)		0,144	0,228	0,279	0,312
Provozní el. proud (A)		0,63	1,00	1,22	1,30
Připojitelné vnitřní jednotky (počet/typ) *		max. 8/15–250	max. 12/15–250	max. 16/15–250	max. 16/15–250

* Do velikosti vnitřních jednotek 140 stačí pouze jeden vývod, u větších velikostí musí být jednotka napojena na dva vývody.

** Jen pro venkovní jednotky o velikosti 950-1100.

*** Jen pro venkovní jednotky o velikosti 200-900.

R2-série - BC Slave-Controller

Označení jednotek		CMB-M104V-KB1	CMB-M108V-KB1
Rozměry (mm)	Š/H/V	596/476/250	596/476/250
Hmotnost (kg)		23	31
Zdroj napětí (V, fáze, Hz)		220–240, 1, 50	220–240, 1, 50
Max. el. příkon (kW)		0,068	0,135
Provozní el. proud (A)		0,30	0,59
Připojitelné vnitřní jednotky (počet/typ) *		max. 4/15–250	max. 8/15–250

Slave-Controller nelze použít samostatně. Slouží pouze ke zvýšení počtu přípojí. Na jeden Master-Controller lze připojit maximálně jedenáct Slave-Controllerů.

* Do velikosti vnitřních jednotek 140 stačí pouze jeden vývod, u větších velikostí musí být jednotka napojena na dva vývody.



VNITŘNÍ JEDNOTKY



PMFY-P20-40VBM-E

1-cestné kazetové jednotky

Výhody

Snadná montáž a rychlý servis

Všechny typy jednotek disponují kompaktními rozměry. 1-cestné kazetové jednotky s hmotností pouze 14 kg a hmotností dekoračního panelu 3 kg patří k nejlehčím na trhu.

Tichý provoz

Optimalizovaný průtok vzduchu pomocí čtyřstupňového ventilátoru s hladinou akustického tlaku již od 27 dB(A).

Čerpadlo kondenzátu

Standardní součástí je čerpadlo kondenzátu s dopravní výškou 600 mm.

Přívod čerstvého vzduchu

Standardní součástí jsou dva otvory pro přívod čerstvého vzduchu.

Omezená skladová dostupnost

Tato modelová řada je ve skladu udržována jen v omezeném množství – při plánování realizací kontaktujte svého zástupce společnosti Mitsubishi Electric, který vám ochotně sdělí informace o dodacích lhůtách

PMFY - 1-cestné kazetové jednotky

Označení jednotek		PMFY-P20VBM-E	PMFY-P25VBM-E	PMFY-P32VBM-E	PMFY-P40VBM-E
Dekorační panel		PMP-40BMW	PMP-40BMW	PMP-40BMW	PMP-40BMW
Chlazení	chladičí výkon (kW)	2,2	2,8	3,6	4,5
	příkon (kW)	0,042	0,044	0,044	0,054
Vytápění	topný výkon (kW)	2,5	3,2	4,0	5,0
	příkon (kW)	0,042	0,044	0,044	0,054

Označení jednotek		PMFY-P20VBM-E	PMFY-P25VBM-E	PMFY-P32VBM-E	PMFY-P40VBM-E
Dekorační panel		PMP-40BMW	PMP-40BMW	PMP-40BMW	PMP-40BMW
Objemový průtok vzduchu (m ³ /h)	N/S1/S2/V	390/432/480/522	438/480/516/558	438/480/516/558	462/522/582/642
Hladina akustického tlaku (dB(A))*	N/V	27/35	32/37	33/37	32/39
Rozměry (panelu) (mm)**	Š/H/V	812 (1.000)/395 (470)/230 (30)	812 (1.000)/395 (470)/230 (30)	812 (1.000)/395 (470)/230 (30)	812 (1.000)/395 (470)/230 (30)
Hmotnost (panelu) (kg)		14 (3)	14 (3)	14 (3)	14 (3)
Průměr připojení chladiva Ø (mm)	kap.	6	6	6	6
	plyn	12	12	12	12
Zdroj napětí (V, fáze, Hz)		220-240, 1, 50	220-240, 1, 50	220-240, 1, 50	220-240, 1, 50
Provozní el. proud (A)		0,20	0,21	0,21	0,26

* Hladina akustického tlaku měřená ve vzdálenosti 1,5 m pod dekoračním panelem.

** Požadovaná montážní výška, hodnoty v závorkách odpovídají viditelné výšce dekoračního panelu.



PLFY-P20-125VLM-D-E

2-cestné kazetové jednotky

Výhody

Kompaktní rozměry

Podstropní kazetové jednotky jsou ideálním řešením pro použití v závěsných podhledech.

Čerpadlo kondenzátu

Všechny jednotky jsou standardně vybaveny čerpadlem kondenzátu s dopravní výškou 600 mm.

Nízká hmotnost

Snadná montáž díky velmi nízké hmotnosti jednotek (23 kg u PLFY-P20-25VLM-D-E).

Tichý provoz

Vylepšený systém vedení vzduchu zajišťuje nízkou hladinu akustického tlaku od 28 dB(A) u typů P20 až P32.

Přívod čerstvého vzduchu

Kazetové jednotky jsou standardně vybaveny otvory pro přívod čerstvého vzduchu.

Omezená skladová dostupnost

Tato modelová řada je ve skladu udržována jen v omezeném množství – při plánování realizací kontaktujte svého zástupce společnosti Mitsubishi Electric, který vám ochotně sdělí informace o dodacích lhůtách

Příslušenství

Viz strana 205.

PLFY - 2-cestné kazetové jednotky

Označení jednotek	PLFY-P20VLM-D-E	PLFY-P25VLM-D-E	PLFY-P32VLM-D-E	PLFY-P40VLM-D-E	PLFY-P50VLM-D-E	PLFY-P63VLM-D-E	PLFY-P80VLM-D-E	PLFY-P100VLM-D-E	PLFY-P125VLM-D-E***	
Dekorační panel	CMP-40VLW-C	CMP-40VLW-C	CMP-40VLW-C	CMP-40VLW-C	CMP-63VLW-C	CMP-63VLW-C	CMP-100VLW-C	CMP-100VLW-C	CMP-125VLW-C	
Chlazení	chladič výkon (kW)	2,2	2,8	3,6	4,5	5,6	7,1	9,0	11,2	14,0
	příkon (kW)	0,072/0,075	0,072/0,075	0,072/0,075	0,081/0,085	0,082/0,086	0,101/0,105	0,147/0,156	0,157/0,186	0,28/0,28
Vytápění	topný výkon (kW)	2,5	3,2	4,0	5,0	6,3	8,0	10,0	12,5	16,0
	příkon (kW)	0,065/0,069	0,065/0,069	0,065/0,069	0,074/0,079	0,075/0,080	0,094/0,099	0,140/0,150	0,150/0,180	0,27/0,27

Označení jednotek	PLFY-P20VLM-D-E	PLFY-P25VLM-D-E	PLFY-P32VLM-D-E	PLFY-P40VLM-D-E	PLFY-P50VLM-D-E	PLFY-P63VLM-D-E	PLFY-P80VLM-D-E	PLFY-P100VLM-D-E	PLFY-P125VLM-D-E***	
Dekorační panel	CMP-40VLW-C	CMP-40VLW-C	CMP-40VLW-C	CMP-40VLW-C	CMP-63VLW-C	CMP-63VLW-C	CMP-100VLW-C	CMP-100VLW-C	CMP-125VLW-C	
Objemový průtok vzduchu (m ³ /h)	N/S1/S2/V	390/480/ -/570	390/480/ -/570	390/480/ -/570	420/510/ -/630	540/660/ -/750	600/780/ -/930	930/1110/ -/1320	1050/1260/ -/1500	1140/1620/ 1800/1980
	Hladina akustického tlaku (dB(A))*	N/V	28/34	28/34	28/34	30/37	32/38	33/40	34/40	37/43
Rozměry (panelu) (mm)**	Š/H/V	776 (1.080)/ 634 (710)/ 350 (20)	776 (1.080)/ 634 (710)/ 350 (20)	776 (1.080)/ 634 (710)/ 350 (20)	776 (1.080)/ 634 (710)/ 350 (20)	946 (1.250)/ 634 (710)/ 350 (20)	946 (1.250)/ 634 (710)/ 350 (20)	1.446 (1.750)/ 634 (710)/ 350 (20)	1.446 (1.750)/ 634 (710)/ 350 (20)	1.708 (2.010)/ 606 (710)/ 350 (20)
	Hmotnost (panelu) (kg)		23 (6,5)	23 (6,5)	24 (6,5)	24 (6,5)	27 (7,5)	28 (7,5)	44 (12,5)	47 (12,5)
Průměr připojení chladiva Ø (mm)	kap.	6	6	6	6	6	10	10	10	10
	plyn	12	12	12	12	12	16	16	16	16
Zdroj napětí (V, fáze, Hz)		220-240, 1, 50	220-240, 1, 50	220-240, 1, 50	220-240, 1, 50	220-240, 1, 50	220-240, 1, 50	220-240, 1, 50	220-240, 1, 50	220-240, 1, 50
Provozní el. proud (A)		0,37	0,37	0,37	0,42	0,43	0,51	0,74	0,88	1,35

* Hladina akustického tlaku měřená ve vzdálenosti 1,5 m pod dekoracním panelem.

** Doporučená montážní výška, hodnoty uvedené v závorkách udávají viditelnou výšku dekoracního panelu.

*** Výměna produktu: K dispozici do vyprodání zásob

Naše klimatizační jednotky, vodní chladič jednotky a tepelná čerpadla obsahují fluorované skleníkové plyny R410A, R513A, R134a, R32, R1234ze a R454B. Další informace získáte v příslušném provozním návodu.



PLFY-P15-50VFM-E

PAR-SL101A-E

4-cestné kazetové jednotky

Eurorastr

Výhody

Eurorastr

Kompaktní rozměry jednotek 570 x 570 mm, zjednoduší montáž ve stávajících podhledech.

Minimální montážní výška

Požadovaná montážní výška je pouze 245 mm, to značně ulehčuje umístění i do velmi nízkých závěsných podhledů.

Jednoduchá montáž

Použitím moderních materiálů je dosaženo velmi nízkých hmotností jednotek od 14–15 kg.

Čerpadlo kondenzátu

Standardní součástí je čerpadlo kondenzátu s dopravní výškou 850 mm.

Přívod čerstvého vzduchu

Kazetové jednotky jsou určeny pro montáž do eurorastrů a jsou standardně vybaveny otvorem pro přívod čerstvého vzduchu.

Integrované IR - dálkové ovládání

Panel SLP-2FA pro kabelové dálkové ovládání. V panelu SLP-2FALM2 je integrován přijímač infračerveného přenosu a panel obsahuje dálkové ovládání PAR-SL101A-E. Díky tomu není potřeba další přijímač.

Volitelný Plasma Quad Connect filtr

Dekorační panel SLP-2FAP pro kabelové ovládání, nebo SLP-2FALMP2 pro IR ovládání s doplňkovým plazmovým filtrem. S technologií čtyřfázového Plasma Quad Connect filtru snadno dosáhnete čistého prostředí. Plazmový ionizační filtr a elektrostatický filtr zbaví vzduch nejen i těch nejmenších částic prachu, ale i pylu, virů a bakterií nebo plísní.

Horizontální výdech vzduchu

Volitelný senzor 3D i-see

4-cestné kazetové jednotky pro Eurorastr PLYF

Označení jednotek	PLFY-P15VFM-E	PLFY-P20VFM-E	PLFY-P25VFM-E	PLFY-P32VFM-E	PLFY-P40VFM-E	PLFY-P50VFM-E
Dekorač. panel pro kabelové dálkové ovládání	SLP-2FA	SLP-2FA	SLP-2FA	SLP-2FA	SLP-2FA	SLP-2FA
Dekorač. panel pro infračervené dálkové ovládání	SLP-2FALM2	SLP-2FALM2	SLP-2FALM2	SLP-2FALM2	SLP-2FALM2	SLP-2FALM2
Chlazení						
chladičí výkon (kW)	1,7	2,2	2,8	3,6	4,5	5,6
příkon (kW)	0,02	0,02	0,02	0,02	0,03	0,04
Vytápění						
topný výkon (kW)	1,9	2,5	3,2	4,0	5,0	6,3
příkon (kW)	0,02	0,02	0,02	0,02	0,03	0,04

Označení jednotek	PLFY-P15VFM-E	PLFY-P20VFM-E	PLFY-P25VFM-E	PLFY-P32VFM-E	PLFY-P40VFM-E	PLFY-P50VFM-E
Dekorač. panel pro kabelové dálkové ovládání	SLP-2FA	SLP-2FA	SLP-2FA	SLP-2FA	SLP-2FA	SLP-2FA
Dekorač. panel pro infračervené dálkové ovládání	SLP-2FALM2	SLP-2FALM2	SLP-2FALM2	SLP-2FALM2	SLP-2FALM2	SLP-2FALM2
Objemový průtok vzduchu (m³/h)	N/S/V	390/450/480	390/450/510	390/480/540	420/480/570	450/540/660
Hladina akustického tlaku (dB(A))*	N/S/V	26/28/30	26/29/31	26/30/33	26/30/34	28/33/39
Rozměry (panelu) (mm)**	Š/H/V	570 (625)/570 (625)/245 (10)	570 (625)/570 (625)/245 (10)	570 (625)/570 (625)/245 (10)	570 (625)/570 (625)/245 (10)	570 (625)/570 (625)/245 (10)
Hmotnost (panelu) (kg)		14 (3)	14 (3)	14 (3)	15 (3)	15 (3)
Průměr připojení chladiva Ø (mm)	kap. plyn	6	6	6	6	6
		12	12	12	12	12
Zdroj napětí (V, fáze, Hz)		220–240, 1, 50	220–240, 1, 50	220–240, 1, 50	220–240, 1, 50	220–240, 1, 50
Provozní el. proud chlazení/topení (A)		0,19/0,14	0,21/0,16	0,22/0,17	0,23/0,18	0,28/0,23

* Hladina akustického tlaku měřená ve vzdálenosti 1,5 m od dekorativním panelem.

** Hodnoty v závorkách představují viditelné rozměry otvoru.

Naše klimatizační jednotky, vodní chladičí jednotky a tepelná čerpadla obsahují fluorované skleníkové plyny R410A, R513A, R134a, R32, R1234ze a R454B. Další informace získáte v příslušném provozním návodu.



PAR-SL101A-E

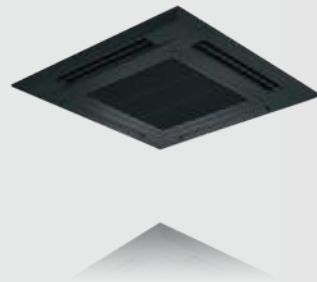

PLP-6EAB



PLFY-M20-125VEM6-E

4-cestné kazetové jednotky

Výhody

Kompaktní rozměry

Se svojí malou montážní výškou jsou jednotky vhodné pro instalaci do závěsných podhledů. Montáž dále zjednodušuje velmi lehká konstrukce jednotek.

Volitelný Plasma Quad Connect filtr

S technologií čtyřfázového Plasma Quad Connect filtru snadno dosáhnete čistého prostředí. Plazmový ionizační filtr a elektrostatický filtr zbaví vzduch nejen i těch nejmenších částic prachu, ale i pylu, virů a bakterií nebo plísní.

Panel volitelně s přijímačem infračerveného přenosu

PLP-6EA pro kabelové dálkové ovládání. V panelu PLP-6EALM2 je integrován přijímač infračerveného přenosu a panel obsahuje dálkové ovládání PAR-SL101A-E. Díky tomu není potřeba další přijímač.

Individuální nastavení žaluzií

Všechny čtyři výdechové žaluzie lze individuálně nastavit pomocí dálkového ovládání.

Automatické ovládání ventilátoru

Při automatickém režimu ventilátoru se objemový průtok vzduchu mění dle aktuálních požadavků na klimatizovaný prostor. Výsledkem tak je vždy správné množství upraveného vzduchu (pouze s MA-dálkovým ovládáním).

Coanda efekt

Určeno pro připojení k venkovním jednotkám R32 a R410A

Volitelný senzor i-see, výtah filtru a černý dekorativní panel

Příslušenství

Viz strana 205.

PLFY - 4-cestné kazetové jednotky

Označení jednotek	PLFY-M20VEM6-E	PLFY-M25VEM6-E	PLFY-M32VEM6-E	PLFY-M40VEM6-E	PLFY-M50VEM6-E	PLFY-M63VEM6-E	PLFY-M80VEM6-E	PLFY-M100VEM6-E	PLFY-M125VEM6-E	
Dekorač. panel pro kabelové dálkové ovládání	PLP-6EA	PLP-6EA	PLP-6EA	PLP-6EA	PLP-6EA	PLP-6EA	PLP-6EA	PLP-6EA	PLP-6EA	
Dekorač. panel pro infračervené dálkové ovládání	PLP-6EALM2	PLP-6EALM2	PLP-6EALM2	PLP-6EALM2	PLP-6EALM2	PLP-6EALM2	PLP-6EALM2	PLP-6EALM2	PLP-6EALM2	
Dekorač. panel černý pro kabelové dálkové ovládání	PLP-6EAB	PLP-6EAB	PLP-6EAB	PLP-6EAB	PLP-6EAB	PLP-6EAB	PLP-6EAB	PLP-6EAB	PLP-6EAB	
Chlazení	chladič. výkon (kW)	2,2	2,8	3,6	4,5	5,6	7,1	9,0	11,2	14,0
	příkon (kW)	0,03	0,03	0,03	0,03	0,06	0,09	0,09	0,09	0,09
Vytápění	topný výkon (kW)	2,5	3,2	4,0	5,0	6,3	8,0	10,0	12,5	16,0
	příkon (kW)	0,03	0,03	0,03	0,03	0,07	0,12	0,12	0,12	0,12

Označení jednotek	PLFY-M20VEM6-E	PLFY-M25VEM6-E	PLFY-M32VEM6-E	PLFY-M40VEM6-E	PLFY-M50VEM6-E	PLFY-M63VEM6-E	PLFY-M80VEM6-E	PLFY-M100VEM6-E	PLFY-M125VEM6-E
Dekorač. panel pro kabelové dálkové ovládání	PLP-6EA	PLP-6EA	PLP-6EA	PLP-6EA	PLP-6EA	PLP-6EA	PLP-6EA	PLP-6EA	PLP-6EA
Dekorač. panel pro infračervené dálkové ovládání	PLP-6EALM2	PLP-6EALM2	PLP-6EALM2	PLP-6EALM2	PLP-6EALM2	PLP-6EALM2	PLP-6EALM2	PLP-6EALM2	PLP-6EALM2
Dekorač. panel černý pro kabelové dálkové ovládání	PLP-6EAB	PLP-6EAB	PLP-6EAB	PLP-6EAB	PLP-6EAB	PLP-6EAB	PLP-6EAB	PLP-6EAB	PLP-6EAB
Objemový průtok vzduchu (m ³ /h)	N / S1 / S2 / V 720 / 780 840 / 900	720 / 780 840 / 900	780 / 840 900 / 960	780 / 840 900 / 1020	960 / 1020 1080 / 1680	960 / 1080 1200 / 2100	960 / 1200 1380 / 2100	1200 / 1320 / 1680 / 2100	1020 / 1440 1860 / 2100
Hladina akustického tlaku (dB(A))*	N / V 24 / 29	24 / 29	26 / 31	26 / 31	27 / 41	27 / 46	28 / 46	29 / 46	30 / 46
Rozměry (panelu) (mm)**	Š / H / V 840 (950) / 840 (950) / 258 (40)	840 (950) / 840 (950) / 258 (40)	840 (950) / 840 (950) / 258 (40)	840 (950) / 840 (950) / 258 (40)	840 (950) / 840 (950) / 298 (40)	840 (950) / 840 (950) / 298 (40)	840 (950) / 840 (950) / 298 (40)	840 (950) / 840 (950) / 298 (40)	840 (950) / 840 (950) / 298 (40)
Hmotnost (panelu) (kg)	19 (5)	19 (5)	19 (5)	19 (5)	24 (5)	24 (5)	27 (5)	27 (5)	27 (5)
Průměr připojení chladiva Ø (mm)	kap. plyn 6 12	6 12	6 12	6 12	6 12	10 16	10 16	10 16	10 16
Zdroj napětí (V, fáze, Hz)	220-240, 1, 50	220-240, 1, 50	220-240, 1, 50	220-240, 1, 50	220-240, 1, 50	220-240, 1, 50	220-240, 1, 50	220-240, 1, 50	220-240, 1, 50
Provozní el. proud chlazení / topení (A)	0,31 / 0,24	0,31 / 0,24	0,32 / 0,25	0,32 / 0,25	0,52 / 0,60	0,74 / 0,90	0,97 / 0,94	0,97 / 0,94	0,97 / 0,94

* Hladina akustického tlaku měřená ve vzdálenosti 1,5 m pod dekorativním panelem.

** Hodnoty v závorkách představují viditelné rozměry otvoru.

Naše klimatizační jednotky, vodní chladič jednotky a tepelná čerpadla obsahují fluorované skleníkové plyny R410A, R513A, R134a, R32, R1234ze a R454B. Další informace získáte v příslušném provozním návodu.



PKFY-P10-32VLM-E

PKFY-P40/50VLM-E

PKFY-P63/100VKM-ER2

Nástěnné jednotky

Výhody

Tichý provoz

Optimalizací proudění vzduchu mezi výměníkem tepla, oběžným kolem a čtyřstupňovým motorem ventilátoru dosahuje jednotka tichého provozu.

Volitelný Plasma Quad Connect filtr

S technologií čtyřfázového Plasma Quad Connect filtru snadno dosáhnete čistého prostředí. Plazmový ionizační filtr a elektrostatický filtr zbaví vzduch nejen i těch nejmenších částic prachu, ale i pylu, virů a bakterií nebo plísní.

Moderní design

Atraktivní design zařízení umožňuje integraci nástěnné jednotky jak do pracovního, tak i do domácího prostředí. Když je jednotka v provozu, výdechová lamela příjemně lícuje s tělem samotné jednotky. Všechny nástěnné jednotky jsou v čistě bílém a moderním plochém provedení.

Snadná montáž a servis

Za účelem zjednodušení montáže jsou všechny upevňovací šrouby přístupné z přední strany nástěnné jednotky. Veškerá potrubí, včetně potrubí na kondenzát, lze připojit variabilně (zprava, zleva, zdola nebo zezadu), což zaručuje vyšší flexibilitu při pokládání potrubí a výběru místa instalace.

Infračervený přijímač

Všechny nástěnné jednotky jsou standardně vybaveny infračerveným přijímačem.

Volitelné čerpadlo kondenzátu

Pro velikost jednotek P10 do P100 je k dispozici čerpadlo kondenzátu jako volitelné příslušenství, které je barevně i designově přizpůsobeno vnitřní jednotce.

Příslušenství

Viz strana 205.

PKFY - nástěnné jednotky

Označení jednotek	PKFY-P10VLM-E	PKFY-P15VLM-E	PKFY-P20VLM-E	PKFY-P25VLM-E	PKFY-P32VLM-E	PKFY-P40VLM-E	PKFY-P50VLM-E	PKFY-P63VKM-ER2	PKFY-P100VKM-ER2	
Chlazení	chladič výkon (kW)	1,2	1,7	2,2	2,8	3,6	4,5	5,6	7,1	11,2
	příkon (kW)	0,02	0,02	0,02	0,03	0,04	0,04	0,05	0,05	0,08
Vytápění	topný výkon (kW)	1,4	1,9	2,5	3,2	4,0	5,0	6,3	8,0	12,5
	příkon (kW)	0,01	0,01	0,01	0,02	0,03	0,03	0,04	0,04	0,07

Označení jednotek	PKFY-P10VLM-E	PKFY-P15VLM-E	PKFY-P20VLM-E	PKFY-P25VLM-E	PKFY-P32VLM-E	PKFY-P40VLM-E	PKFY-P50VLM-E	PKFY-P63VKM-ER2	PKFY-P100VKM-ER2	
Objemový průtok vzduchu (m ³ /h)	N/S1/	198/210/	240/252/	240/264/	240/276/	258/324/	378/444/	408/498/	960/-/	1200/-/
	S2/V	228/252	264/282	294/324	324/402	414/504	516/600	612/744	-/1200	-/1560
Hladina akustického tlaku (dB(A))*	N/V	22/28	22/28	22/31	22/35	24/41	29/40	31/46	39/45	41/49
Rozměry (mm)	Š/H/V	773/237/299	773/237/299	773/237/299	773/237/299	773/237/299	898/237/299	898/237/299	1.170/295/365	1.170/295/365
Hmotnost (kg)		11	11	11	11	11	13	13	21	21
Průměr připojení chladiva Ø (mm)	kap.	6	6	6	6	6	6	6	10	10
	plyn	12	12	12	12	12	12	12	16	16
Zdroj napětí (V, fáze, Hz)		220 - 240, 1, 50	220 - 240, 1, 50	220-240, 1, 50	220-240, 1, 50	220-240, 1, 50	220-240, 1, 50	220-240, 1, 50	220-240, 1, 50	220-240, 1, 50
Provozní el. proud (A)		0,20	0,20	0,20	0,25	0,35	0,35	0,45	0,37	0,58

*Hladina akustického tlaku měřená ve vzdálenosti 1 m od a 1 m pod jednotkou.



PCFY-P40-125VKM-E

Podstropní jednotky

Výhody

Extra ploché a elegantní

Prostřednictvím svého elegantního a plochého designu se podstropní jednotky hodí do každého interiéru.

Automatické ovládání žaluzií

Nová konstrukce s vylepšeným vyústěním vzduchu a výdechovou žaluzií, která při vypnutí jednotky slouží jako těsný uzávěr. V případě zapnutí jednotky, se žaluzie automaticky kýve z důvodu stejnoměrného rozdělení proudu vzduchu v klimatizované místnosti.

Extrémně tichý provoz

Jednotky s optimalizovaným průtokem vzduchu a kvalitním provedením opláštění ze speciálních plastů mají vysokou pohltivost hluku a dosahují hladiny akustického tlaku pouze 29 dB(A).

Optimalizovaný průtok vzduchu

Všechny jednotky jsou vybaveny čtyřstupňovým ventilátorem s optimálně nastavitelným průtokem vzduchu pro prostory s výškou stropu až 3,5 m. Pomocí dvoupohových přepínačů na základní desce jednotky lze nastavit průtok vzduchu dle příslušné výšky stropu.

Volitelné čerpadlo kondenzátu

Odvod kondenzátu může být vyveden jak z levé, tak z pravé strany jednotky. Standardní součástí je již elektrické připojení na základní desce pro volitelné čerpadlo kondenzátu.

Jednoduchá montáž

Zavěšení jednotek se provádí z boku. Boční části opláštění jsou proto snadno odnímatelné a značně tak usnadňují montáž.

Příslušenství

Viz strana 205.

PCFY - podstropní jednotky

Označení jednotek		PCFY-P40VKM-E	PCFY-P63VKM-E	PCFY-P100VKM-E	PCFY-P125VKM-E
Chlazení	chladičí výkon (kW)	4,5	7,1	11,2	14,0
	příkon (kW)	0,04	0,05	0,09	0,11
Vytápění	topný výkon (kW)	5,0	8,0	12,5	16,0
	příkon (kW)	0,04	0,05	0,09	0,11

Označení jednotek		PCFY-P40VKM-E	PCFY-P63VKM-E	PCFY-P100VKM-E	PCFY-P125VKM-E
Objemový průtok vzduchu (m ³ /h)	N/S1/S2/V	600/660/720/780	840/900/960/1080	1260/1440/1560/1680	1260/1440/1620/1860
Hladina akustického tlaku (dB(A))*	N/V	29/36	31/37	36/43	36/44
Rozměry (mm)	Š/H/V	960/680/230	1.280/680/230	1.600/680/230	1.600/680/230
Hmotnost (kg)		24	32	36	38
Průměr připojení chladiva Ø (mm)	kap.	6	10	10	10
	plyn	12	16	16	16
Zdroj napětí (V, fáze, Hz)		220-240, 1, 50	220-240, 1, 50	220-240, 1, 50	220-240, 1, 50
Provozní el. proud (A)		0,28	0,33	0,65	0,76

* Hladina akustického tlaku měřená ve vzdálenosti 1 m od a 1 m pod jednotkou.



PFFY-P20-40VKM-E

Kompaktní parapetní jednotky

Výhody

Kompaktní rozměry

Parapetní jednotky s designovým opláštěním jsou široké pouze 70 cm, 20 cm hluboké a 60 cm vysoké.

Dvojitý výdechové žaluzie

Parapetní jednotky disponují dvěma výdechovými žaluziemi. Horní výdechová žaluzie volitelně (dle pracovního režimu), přivádí ochlazovaný nebo ohříváný vzduch do místnosti. Spodní výdechová žaluzie přivádí ohříváný vzduch do místnosti a tím předchází nepříjemně chladné podlaze.

Velmi tichý provoz

Optimalizovaný průtok vzduchu pomocí dvou žaluzií zajišťuje nízkou hladinu akustického tlaku. Parapetní jednotka PFFY-P20VKM-E s hladinou akustického tlaku jen 27 dB (A).

Variabilní nastavení

Horní výdechová žaluzie může být nastavena do pěti různých poloh pomocí dálkového ovládání. Dále může být nastaven automatický nebo kývavý režim žaluzie. Společně se čtyřstupňovým ventilátorem je tak možné nastavit individuální požadavky.

PFFY - kompaktní parapetní jednotky

Označení jednotek		PFFY-P20VKM-E	PFFY-P25VKM-E	PFFY-P32VKM-E	PFFY-P40VKM-E
Chlazení	chladičí výkon (kW)	2,2	2,8	3,6	4,5
	příkon (kW)	0,025	0,025	0,025	0,028
Vytápění	topný výkon (kW)	2,5	3,2	4,0	5,0
	příkon (kW)	0,025	0,025	0,025	0,028

Označení jednotek		PFFY-P20VKM-E	PFFY-P25VKM-E	PFFY-P32VKM-E	PFFY-P40VKM-E
Objemový průtok vzduchu (m ³ /h)	N/V	354/522	366/546	366/546	480/642
Hladina akustického tlaku (dB(A))*	N/V	27/37	28/38	28/38	35/44
Rozměry (mm)	Š/H/V	700/200/600	700/200/600	700/200/600	700/200/600
Hmotnost (kg)		14	14	14	14
Průměr připojení chladiva Ø (mm)	kap.	6	6	6	6
	plyn	12	12	12	12
Zdroj napětí (V, fáze, Hz)		220-240, 1, 50	220-240, 1, 50	220-240, 1, 50	220-240, 1, 50
Provozní el. proud (A)		0,12	0,12	0,12	0,12

* Hladina akustického tlaku měřená ve vzdálenosti 1 m od jednotky ve výšce 1 m.



PFFY-P20 – 63VEM-E

Parapetní jednotky S opláštěním

Výhody

Úzký kryt v čistě bílé barvě

Parapetní jednotky mají robustní kovový kryt a plastové bočnice. Vzhledem k nízké montážní hloubce jen 217 mm a modernímu zpracování s čistě bílou barvou je lze skvěle začlenit do každé místnosti.

Estetická instalace

Parapetní jednotky lze montovat klasicky na přiložené nožičky, ale také na stěnu či přímo na podlahu. Volitelný kryt na zadní stranu jednotky (v čistě bílém provedení v barvě jednotky) také umožňuje estetickou instalaci volně stojící jednotky nebo při montáži před okna.

Integrovaná přihrádka pro kabelové ovládání

Kabelový ovladač PAR-41MAA lze umístit na pravou stranu parapetní jednotky do integrované přihrádky.

PFFY Parapetní jednotky s opláštěním

Označení jednotek		PFFY-P20VEM-E	PFFY-P25VEM-E	PFFY-P32VEM-E	PFFY-P40VEM-E	PFFY-P50VEM-E	PFFY-P63VEM-E
Chlazení	chladičí výkon (kW)	2,2	2,8	3,6	4,5	5,6	7,1
	příkon (kW)	0,021	0,026	0,031	0,037	0,054	0,061
Vytápění	topný výkon (kW)	2,5	3,2	4,0	5,0	6,3	8,0
	příkon (kW)	0,021	0,026	0,031	0,037	0,054	0,061

Označení jednotek		PFFY-P20VEM-E	PFFY-P25VEM-E	PFFY-P32VEM-E	PFFY-P40VEM-E	PFFY-P50VEM-E	PFFY-P63VEM-E
Objemový průtok vzduchu (m ³ /h)	N / S / V	300/360/420	330/390/480	330/420/510	480/570/660	600/690/810	720/840/990
Hladina akustického tlaku (dB(A))*	N / S / V	23/27/31	25/29/34	25/31/36	29/33/36	34/37/41	32/36/40
Rozměry (vč. nožiček) (mm)	Š / H / V	1.142/217/669 (726)	1.142/217/669 (726)	1.142/217/669 (726)	1.342/217/669 (726)	1.342/217/669 (726)	1.542/217/669 (726)
Hmotnost (kg)		29,5	29,5	30,0	35,0	35,0	39,5
Průměr připojení chladiva Ø (mm)	kap.	6	6	6	6	6	10
	plyn	12	12	12	12	12	16
Zdroj napětí (V, fáze, Hz)		220–240, 1, 50	220–240, 1, 50	220–240, 1, 50	220–240, 1, 50	220–240, 1, 50	220–240, 1, 50
Provozní el. proud (A)		0,24	0,29	0,34	0,36	0,55	0,48

* Hladina akustického tlaku měřená ve vzdálenosti 1 m od jednotky ve výšce 1 m.



PFFY-P20-63VCM-E

Kompaktní parapetní jednotky Bez opláštění, vysoký tlak

Výhody

Flexibilní použití

S jednoduchou konstrukcí bez opláštění je zajištěna nenápadná instalace v každém interiéru. Jednotky s hloubkou pouze 200 mm lze snadno instalovat mimo klimatizované místnosti a zajistit přitom maximální výkon.

Funkce odvlhčování

Všechny parapetní jednotky disponují funkcí odvlhčování, která slouží ke stabilizaci vlhkosti v místnosti. Zbavením vlhkosti se zajistí čerstvý a osvěžující vzduch v místnosti bez dalšího ochlazování.

Vysoký statický tlak

Statický tlak jednotky lze jednoduše přizpůsobit skutečným podmínkám pomocí nastavení dvoupohových přepínačů.

DC motor ventilátoru

DC motor ventilátoru zabezpečuje velmi efektivní provoz při vysokém tlaku s nízkou hladinou akustického tlaku.

Tichý provoz

Jen 21 dB(A) u velikosti jednotky 20.

Parapetní jednotky PFFY, bez opláštění, vysoký tlak

Označení jednotek	PFFY-P20VCM-E	PFFY-P25VCM-E	PFFY-P32VCM-E	PFFY-P40VCM-E	PFFY-P50VCM-E	PFFY-P63VCM-E	
Chlazení	chladič výkon (kW)	2,2	2,8	3,6	4,5	5,6	7,1
	příkon (kW)	0,022	0,026	0,031	0,038	0,052	0,058
Vytápění	topný výkon (kW)	2,5	3,2	4,0	5,0	6,3	8,0
	příkon (kW)	0,022	0,026	0,031	0,038	0,052	0,058

Označení jednotek		PFFY-P20VCM-E	PFFY-P25VCM-E	PFFY-P32VCM-E	PFFY-P40VCM-E	PFFY-P50VCM-E	PFFY-P63VCM-E
Objemový průtok vzduchu (m ³ /h)	N/S/V	300/360/420	330/390/480	330/420/510	480/570/660	600/690/810	720/840/990
Statický tlak (Pa)		0/10/40/60	0/10/40/60	0/10/40/60	0/10/40/60	0/10/40/60	0/10/40/60
Hladina akustického tlaku (dB(A))*	N/S/V	21/23/26	22/25/29	23/26/30	25/27/30	28/31/34	28/32/35
Rozměry (vč. nožiček) (mm)	Š/H/V	700/200/615 (690)	700/200/615 (690)	700/200/615 (690)	900/200/615 (690)	900/200/615 (690)	1.100/200/615 (690)
Hmotnost (kg)		18	18	18,5	22,5	22,5	25,5
Průměr připojení chladiva Ø (mm)	kap.	6	6	6	6	6	10
	plyn	12	12	12	12	12	16
Zdroj napětí (V, fáze, Hz)		220-240, 1, 50	220-240, 1, 50	220-240, 1, 50	220-240, 1, 50	220-240, 1, 50	220-240, 1, 50
Provozní el. proud (A)		0,25	0,30	0,34	0,38	0,50	0,49

* Hladina akustického tlaku měřená ve vzdálenosti 1 m od jednotky ve výšce 1 m.



PEFY-P200-250VMHS-E

Potrubní jednotky

Vysoký statický tlak / horizontální proudění

Výhody

Vysoký tlak

V případě dlouhých rozvodů vzduchu jsou ideálním řešením potrubní jednotky typu PEFY-VMHS se statickým tlakem od 50 do 250 Pa.

Velmi snadný servis

Důležitými díly pro údržbu jednotek jsou oběžná kola a motory ventilátorů. Tyto díly jsou snadno přístupné díky revizním otvorům.

Volitelné čerpadlo kondenzátu

Příslušenství

Viz strana 205.

PEFY - potrubní jednotky, vysoký statický tlak

Označení jednotek		PEFY-P200VMHS-E	PEFY-P250VMHS-E
Chlazení	chladič výkon (kW)	22,4	28,0
	příkon (kW)	0,99/1,14	1,23/1,41
Vytápění	topný výkon (kW)	25,0	31,5
	příkon (kW)	0,99/1,14	1,23/1,41

Označení jednotek		PEFY-P200VMHS-E	PEFY-P250VMHS-E
Objemový průtok vzduchu (m ³ /h)	N/S/V	3000/3660/4320	3480/4260/5040
Statický tlak (Pa)**		50/100/150/200/250	50/100/150/200/250
Hladina akustického tlaku (dB(A))	N/S/V	36/39/43	39/42/46
Rozměry (mm)	Š/H/V	1.250/1.120/470	1.250/1.120/470
Hmotnost (kg)		97	100
Průměr připojení chladiva Ø (mm)	kap.	10	10
	plyn	22	22
Zdroj napětí (V, fáze, Hz)		220-240, 1, 50	220-240, 1, 50
Provozní el. proud (A)		3,47	4,72

* Hladina akustického tlaku měřená ve vzdálenosti 1,5 m pod jednotkou a při externím statickém tlaku 50 Pa
 ** Statický tlak je nastavitelný pomocí přepínače DIP



PEFY-M20-140VMA-A1

Potrubní jednotky Střední statický tlak / variabilní proudění

Výhody

Montážní výška 250 mm

Tyto jednotky s malou montážní výškou jsou ideální k instalaci do podhledů s vysokými požadavky na výkon.

Velmi tichý provoz

Jednotky typu PEFY-VMA s hladinou akustického tlaku jen 21,5 dB(A) (velikost P20/25) a s externím tlakem až 130 Pa patří vůbec k nejtišším na trhu.

Standardní součástí je vzduchový filtr

Pro všechny PEFY-M VMA-A.

Volitelný Plasma Quad Connect filtr

S technologií čtyřfázového Plasma Quad Connect filtru snadno dosáhnete čistého prostředí. Plazmový ionizační filtr a elektrostatický filtr zbaví vzduch nejen i těch nejmenších částic prachu, ale i pylu, virů a bakterií nebo plísní.

Čerpadlo kondenzátu

Čerpadlo kondenzátu je už integrováno v jednotce.

Flexibilita pomocí variabilního proudění

Přívod vzduchu k jednotce je umožněn ze zadní (standardně) nebo spodní části jednotky (dle přání zákazníka). Potřeba je pouze přemístit filtr ze zadní části do spodní části jednotky.

Určeno pro připojení k venkovním jednotkám R32 a R410A

Příslušenství

Viz strana 205.

PEFY - potrubní jednotky, střední statický tlak

Označení jednotek	PEFY-M20VMA-A1	PEFY-M25VMA-A1	PEFY-M32VMA-A1	PEFY-M40VMA-A1	PEFY-M50VMA-A1	PEFY-M63VMA-A1	PEFY-M80VMA-A1	PEFY-M100VMA-A1	PEFY-M125VMA-A1	PEFY-M140VMA-A1	
Chlazení	chladič výkon (kW)	2,2	2,8	3,6	4,5	5,6	7,1	9,0	11,2	14,0	16,0
	příkon (kW)	0,039	0,039	0,060	0,087	0,131	0,139	0,165	0,211	0,218	0,282
Vytápění	topný výkon (kW)	2,5	3,2	4,0	5,0	6,3	8,0	10,0	12,5	16,0	18,0
	příkon (kW)	0,037	0,037	0,058	0,085	0,129	0,231	0,216	0,209	0,216	0,280

Označení jednotek	PEFY-M20VMA-A1	PEFY-M25VMA-A1	PEFY-M32VMA-A1	PEFY-M40VMA-A1	PEFY-M50VMA-A1	PEFY-M63VMA-A1	PEFY-M80VMA-A1	PEFY-M100VMA-A1	PEFY-M125VMA-A1	PEFY-M140VMA-A1	
Objemový průtok vzduchu (m ³ /h)	N/S/V	360/450/ 510	360/450/ 510	450/540/ 630	600/690/ 810	720/870/ 990	810/960/ 1152	870/1080/ 1260	1380/1680/ 1920	1530/1860/ 2040	1770/2130/ 2400
	Statický tlak (Pa)	35/50/70/ 100/150	35/50/70/ 100/150	35/50/70/ 100/150	35/50/70/ 100/150	35/50/70/ 100/150	35/50/70/ 100/150	35/50/70/ 100/150	40/50/70/ 100/150	40/50/70/ 100/150	40/50/70/ 100/150
Hladina akustického tlaku (dB(A))*	N/V	21,5/30	21,5/30	23/33,5	23,5/37	22/37	23/37,5	22/38,5	29,5/40	31,5/40,5	34/43
Rozměry (mm)	Š/H/V	700/732/250	700/732/250	700/732/250	900/732/250	1.100/732/ 250	1.100/732/ 250	1.400/732/ 250	1.400/732/ 250	1.400/732/ 250	1.600/732/ 250
Hmotnost (kg)		21	21	21	25	30	30	37	37	38	42
Průměr připojení chladiva Ø (mm)	kap.	6	6	6	6	6	10	10	10	10	10
	plyn	12	12	12	12	12	16	16	16	16	16
Zdroj napětí (V, fáze, Hz)		220-240, 1,50	220-240, 1,50	220-240, 1,50	220-240, 1,50	220-240, 1,50	220-240, 1,50	220-240, 1,50	220-240, 1,50	220-240, 1,50	220-240, 1,50
	Provozní el. proud (A)	0,34	0,34	0,50	0,70	0,94	0,99	1,16	1,44	1,40	1,84

* Hladina akustického tlaku měřená ve vzdálenosti 1,5 m pod jednotkou a při externím statickém tlaku 35/40 Pa



PEFY-P15-63VMS1-E

Potrubní jednotky S plochou konstrukcí

Výhody

Montážní výška jen 200 mm

Potrubní jednotky s velmi malou montážní výškou. Pro instalaci jednotky je potřeba pouze 200 mm.

Dostatečný tlak

Externí statický tlak nastavitelný v rozmezí od 5 do 50 Pa. Jednotku je tak možné přizpůsobit individuálním podmínkám.

Čerpadlo kondenzátu

Čerpadlo kondenzátu je už integrováno v jednotce.

Extremně tiché

Díky nové generaci ventilátorů mají tyto potrubní jednotky velmi nízkou hladinu akustického tlaku a malou montážní výšku.

Hladina akustického tlaku pouze 22 dB(A) pro nízký stupeň otáček ventilátoru (PEFY-P15/20/25VMS1-E).

Volitelný Plasma Quad Connect filtr

S technologií čtyřfázového Plasma Quad Connect filtru snadno dosáhnete čistého prostředí. Plazmový ionizační filtr a elektrostatický filtr zbaví vzduch nejen i těch nejmenších částic prachu, ale i pylu, virů a bakterií nebo plísní.

PEFY - potrubní jednotky, plochá konstrukce

Označení jednotek	PEFY-P15VMS1-E	PEFY-P20VMS1-E	PEFY-P25VMS1-E	PEFY-P32VMS1-E	PEFY-P40VMS1-E	PEFY-P50VMS1-E	PEFY-P63VMS1-E
Chlazení	chladič výkon (kW)	1,7	2,2	2,8	3,6	4,5	5,6
	příkon (kW)	0,05	0,05	0,06	0,07	0,07	0,09
Vytápění	topný výkon (kW)	1,9	2,5	3,2	4,0	5,0	6,3
	příkon (kW)	0,03	0,03	0,04	0,05	0,05	0,07

Označení jednotek	PEFY-P15VMS1-E	PEFY-P20VMS1-E	PEFY-P25VMS1-E	PEFY-P32VMS1-E	PEFY-P40VMS1-E	PEFY-P50VMS1-E	PEFY-P63VMS1-E
Objemový průtok vzduchu (m ³ /h)	N/V	300/420	360/480	360/480	450/600	480/660	570/780
Statický tlak (Pa)		5/15/35/50	5/15/35/50	5/15/35/50	5/15/30/50	5/15/35/50	5/15/35/50
Hladina akustického tlaku (dB(A))*	N/V	22/26	22/28	22/29	23/30	26/30	29/34
Rozměry (mm)	Š/H/V	839/700/200	839/700/200	839/700/200	839/700/200	1.039/700/200	1.039/700/200
Hmotnost (kg)		19	19	19	20	24	28
	Průměr připojení chladiva Ø (mm)	kap. plyn	6 12	6 12	6 12	6 12	6 12
Zdroj napětí (V, fáze, Hz)		220-240, 1, 50	220-240, 1, 50	220-240, 1, 50	220-240, 1, 50	220-240, 1, 50	220-240, 1, 50
Provozní el. proud (A)		0,42	0,28	0,28	0,33	0,42	0,57

* Hladina akustického tlaku měřená ve středu pod vnitřní jednotkou ve vzdálenosti 1,5 m.



Rozhraní pro integraci dveřních vzduchových clon

Výhoda

- Vysoká energetická účinnost
- Plug&Play: rychlá montáž díky systémovým komponentám PAC-AH a LEV-Kit od společnosti Mitsubishi Electric
- Možnost integrace do systému řízení budov a centrální řídicí jednotky prostřednictvím AE-200/EW-50E
- Lze připojit k systémům PUHY/PURY/PQHY/PQRY

Pomocí rozhraní PAC-AH lze systémy dveřních vzduchových clon individuálně koncipovat a integrovat do systému City Multi VRF (jen u venkovních jednotek R410A). Technické údaje k rozhraní PAC-AH najdete na straně 203.

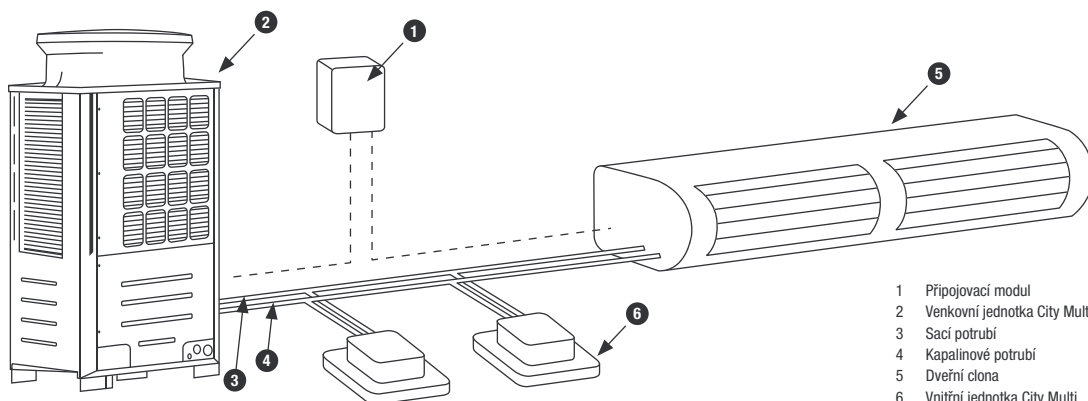

- 1 Připojovací modul
- 2 Venkovní jednotka City Multi
- 3 Sací potrubí
- 4 Kapalinové potrubí
- 5 Dveřní clona
- 6 Vnitřní jednotka City Multi

Technické detaily a informace Vám poskytneme na vyžádání.



PWFY-P100VM-E-BU

Booster jednotka Ohřev vody až na teplotu 70 °C

Výhody

Teplá voda až 70 °C

Prostřednictvím Booster jednotky lze dosáhnout v primárním okruhu teploty vody až 70 °C. Ideální k ohřevu pitné vody na 65 °C.

Kompresor řízený invertorem

Booster jednotka obsahuje kompresor řízený invertorem a uzavřený okruh s chladivem R134a.

Využití odpadního tepla

Pomocí R2-systému lze získané teplo z chlazených prostor dále využít například k ohřevu pitné vody.

COP přes 5

Využitím zpětného získávání tepla mohou systémy dosahovat COP až 5,5 při ohřevu vody na teplotu 70 °C.

Externí řízení

Požadovanou hodnotu je možné nastavit prostřednictvím externího signálu 4–20 mA. Pomocí beznapěťových kontaktů lze standardně ovládat jednotku zap./vyp. a změnu režimu provozu.

Příslušenství

- Kabelové dálkové ovládání PAR-W21MAA.

Booster jednotka je určena výhradně pro připojení k systémům City Multi R2 pro současné chlazení a vytápění.

PWFY - Booster jednotka

Označení jednotek	PWFY-P100VM-E-BU	
Vytápění	topný výkon (kW)	12,5
	nastavitelný rozsah teplot (°C)	30–70

Označení jednotek	PWFY-P100VM-E-BU	
Hladina akustického tlaku dB(A) *	44	
Objemový průtok vody (m³/h)	0,6–2,15	
Přívodní teplota vody °C	10–70	
Výstupní teplota vody °C	do 70	
Rozdíl teplot v provozu (K)	5	
Rozměry (mm)	Š / H / V	450 / 300 / 800
Hmotnost (kg)	64	
Údaje o chladivu		
Typ chladiva / množství (kg) / max. množství (kg)	R134a / 1,1 / 1,1	
GWP / ekvivalent CO ₂ (t) / ekvivalent CO ₂ max. (t)	1430 / 1,6 / 1,6	
Průměr připojení chladiva Ø (mm)	kap.	10
	plyn	16
Elektrické parametry		
Zdroj napětí (V, fáze, Hz)	220–240, 1, 50	
Max. el. příkon (kW)	2,48	
Max. provozní el. proud (A)	11,12	

* Hladina akustického tlaku měřená ve vzdálenosti 1 m od jednotky ve výšce 1 m. Třída energetické účinnosti na stupnici od A+++ do D



PAC-AH125-500M-J

Připojovací rozhraní Pro tepelné výměníky větracích systémů

- PAC-AH125-500M-J je vhodné jak pro chlazení, tak pro topení. V kombinaci s větrací jednotkou lze tepelně upravovat zpětný nebo přírodní vzduch. K dispozici bude nová funkce pro regulaci přírodního vzduchu prostřednictvím dodatečného teplotního čidla a nový systém regulace.
- Výkony větší než 56 kW pro režim chlazení resp. 63,0 kW pro režim topení lze dosáhnout připojením několika rozhraní na tepelný výměník.
- Připojovací rozhraní se skládá z ovládacího boxu se základní deskou, mikroprocesoru a tří teplotních čidel (čtyři pro PAC-AH125-500M-J) a je kompatibilní s City Multi M-Net datovou sběrnici.
- V rozsahu dodávky jsou potřebné lineární expanzní ventily (LEV), pomocí kterých se připojují externí tepelné výměníky na chladivové rozvody.

Při návrhu prosím věnujte pozornost upozorněním, která jsou uvedena v návrhových a instalačních manuálech. K dispozici pro obě připojovací rozhraní.

- Pro ovládání se používají především standardní dálková ovládání nebo nadřazená systémová ovládání (např. centrální ovládání). Navíc je možné použít mnoho dalších způsobů řízení pomocí externích vstupů a výstupů.
- Připojovací rozhraní PAC-AH125-500M-J je standardně vybaveno analogovým vstupem 0–10 V pro nastavení požadované hodnoty.
- Připojovací rozhraní PAC-AH125-500M-J jsou určena k instalacím do zabezpečených (uzamčených) místností.

Připojení větracího zařízení

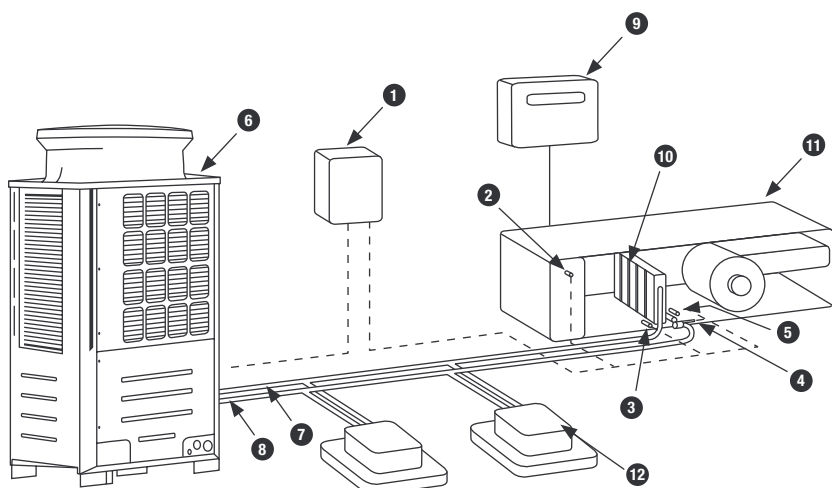

- 1–5 Připojovací modul
- 6 Venkovní jednotka City Multi
- 7 Sací potrubí
- 8 Kapalinové potrubí
- 9 Regulace větrací jednotky (poskytuje zákazník)
- 10 Tepelný výměník (poskytuje zákazník)
- 11 Větrací jednotka
- 12 Vnitřní jednotka City Multi

Technické detaily a informace Vám poskytneme na vyžádání.

Připojení dveřních clon

Další možnosti připojení

Na připojovací rozhraní lze napojit dveřní clonu a jiné chladivové / vzduchové tepelné výměníky.

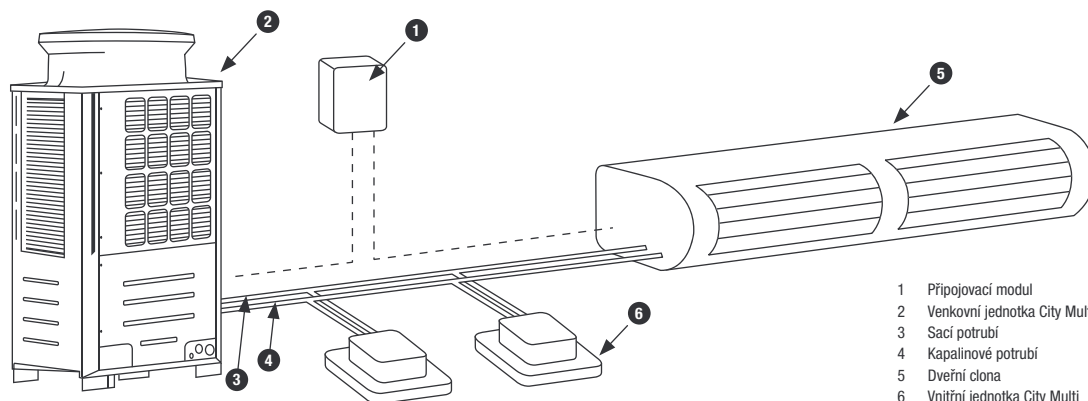

- 1 Připojovací modul
- 2 Venkovní jednotka City Multi
- 3 Sací potrubí
- 4 Kapalinové potrubí
- 5 Dveřní clona
- 6 Vnitřní jednotka City Multi

Technické detaily a informace
Vám poskytneme na vyžádání.

Označení jednotky	PAC-AH125M-J		PAC-AH140M-J		PAC-AH250M-J		PAC-AH500M-J		
	chlazení / topení		chlazení / topení		chlazení / topení		chlazení / topení		
Výkonová řada*	P100	P125	P140	P200	P250	P400	P500		
Chladicí výkon min.–max.	kW		9,0–11,2	11,2–14,0	14,0–16,0	16,0–22,4	22,4–28,0	36,0–45,0	45,0–56,0
Topný výkon min.–max.	kW		10,0–12,5	12,5–16,0	16,0–18,0	18,0–25,0	25,0–31,5	40,0–50,0	50,0–63,0
Objemový průtok vzduchu Použití bez vnitřní jednotky	m³/h		2.000	2.500	3.000	4.000	5.000	8.000	10.000
Objemový průtok vzduchu Použití se standardní vnitřní jednotkou v systému	m³/h		800	1.000	1.120	1.600	2.000	3.200	4.000
Teplota vzduchu (vstup do výparníku)	°C		15–24	15–24	15–24	15–24	15–24	15–24	15–24
Vstupní teplota vzduchu - vytápění - regulace dle přivodního vzduchu	°C		-10–15 °C	-10–15 °C	-10–15 °C	-10–15 °C	-10–15 °C	-10–15 °C	-10–15 °C
Vstupní teplota vzduchu - vytápění - regulace dle zpětného vzduchu	°C		-10–20 °C	-10–20 °C	-10–20 °C	-10–20 °C	-10–20 °C	-10–20 °C	-10–20 °C
IP třída ochrany	2X		2X	2X	2X	2X	2X	2X	
Váha	kg		5	5	5	5	5	5	
Rozměry Controllerboxu	V x Š x H		418 x 325 x 122	418 x 325 x 122	418 x 325 x 122	418 x 325 x 122	418 x 325 x 122	418 x 325 x 122	418 x 325 x 122
Průměry připojení měděného potrubí	mm		10/16	10/16	10/16	10/18	10/22	12/28	16/28
Zdroj napětí	V, fáze, Hz		220–240, 1, 50	220–240, 1, 50	220–240, 1, 50	220–240, 1, 50	220–240, 1, 50	220–240, 1, 50	220–240, 1, 50

* Nastavitelné přes DIP switche

Možné kombinace

	PAC-AH125M-J	PAC-AH140M-J	PAC-AH250M-J	PAC-AH500M-J
PUHY-Standard P200–P1350	•	•	•	• (> P400)
PUHY High COP EP200–EP1350	•	•	•	• (> EP400)
PURY Standard P200–P900	•	•	•	
PURY High COP EP200–EP900	•	•	•	
PQHY WY P200–P900	•	•	•	• (> P400)
PQRY WR2 P200–P600	•	•	•	



PAC-LV11M-J

PAC-MK54BC

PAC-MK34BC

Multisplitové branch boxy pro venkovní jednotky City Multi R410A

Výhody

- Pro připojení dvou branch boxů lze použít běžný T-kus.

LEV-Kit PAC-LV11M-J / PAC-MK34BC / PAC-MK54BC

Branch boxy slouží k připojení vnitřních jednotek M-série a řady Mr. Slim k zařízením City Multi VRF. Výhodou pro uživatele je podstatně rozsáhlejší nabídka možných vnitřních jednotek. Kromě elektronických expanzních ventilů obsahují branch boxy také řídicí desku, která je zodpovědná za správnou adresaci jednotek a směřování chladiva k těm jednotkám, které ho vyžadují. Montáž samostatného expanzního ventilu - LEV kitu - lze provést na samotnou vnitřní jednotku nebo až 15 m od ní, např. mimo klimatizovanou místnost v pohledu.

Branch boxy pro venkovní jednotku PUMY

Označení branch boxu	PAC-MK34BC	PAC-MK54BC	PAC-LV11M-J
Rozměry (mm)	Š	450	180
	H	280	210
	V	170	140
Hmotnost (kg)	6,7	7,4	1,3
Zdroj napětí (V, fáze, Hz)	220–240, 1, 50	220–240, 1, 50	220–240, 1, 50
Připojitelné vnitřní jednotky (počet)	1–3	1–5	1
Připojitelné vnitřní jednotky (výkon)	15–100*	15–100*	15–50

* na vnitřní jednotku

Branch boxy vyžadují samostatné napájení, které poskytne venkovní jednotka na samostatné svorkovnici (230 V, 1 fáze, 50 Hz) a následně samy napájejí danou vnitřní jednotku. Modul je opatřen parotěsnou izolací a nepotřebuje žádný odvod kondenzátu.

PAC-LV11M-J Tabulka kompatibility pro PUMY-SP112-140VKM/YKM a PUMY-P112-300VKM/YKM

Zařízení	Typ	Výkonnostní index vnitřní jednotky								
		15	18	20	25	35	42	50	60	71
Nástěnné jednotky	MSZ-LN-VG2				•	•		•		
Nástěnné jednotky	MSZ-EF-VGK		•		•	•	•	•		
Parapetní jednotky	MFZ-KT-VG				•	•		•		

PAC-LV11M-J Tabulka kompatibility pro PUHY-P/-EP**YNW, PURY-P/PURY-EP**YNW, PQHY-P**YLMA, PQRY-P**YLMA

Zařízení	Typ	Výkonnostní index vnitřní jednotky								
		15	18	20	25	35	42	50	60	71
Nástěnné jednotky	MSZ-LN-VG2		•					•		

Tabulka kompatibility pro PAC-MK34/54BC a PUMY-SP112-140VKM/YKM a PUMY-P112-200VKM/YKM

Zařízení	Typ	Výkonnostní index vnitřní jednotky									
		15	18	20	25	35	42	50	60	71	100
Nástěnné jednotky	MSZ-LN-VG2				•	•		•			
Nástěnné jednotky	MSZ-RW-VG	•		•	•	•		•			
Nástěnné jednotky	MSZ-AY-VGK(P)	•		•	•	•	•	•			
Nástěnné jednotky	MSZ-EF-VGK		•		•	•	•	•			
Parapetní jednotky	MFZ-KT-VG				•	•		•			
1-cestné kazetové jednotky	MLZ-KP-VF				•	•		•			
Potrubní jednotky	SEZ-M-DA(2)				•	•		•	•		
4-cestné kazetové jednotky	SLZ-M-FA(2)	•			•	•		•			
Podstrovní jednotky	PCA-M KA(2)							•	•	•	
4-cestné kazetové jednotky	PLA-M EA(2)				•	•		•	•	•	
Potrubní jednotky	PEAD-M JA(2)							•	•	•	•

Tabulka kompatibility pro PAC-MK34/54BC a PUMY-P250-300YMB



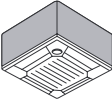
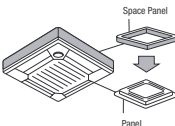
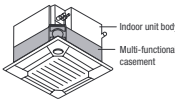
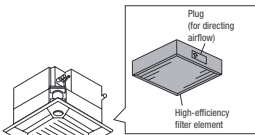
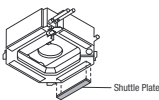
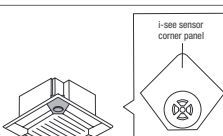
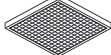
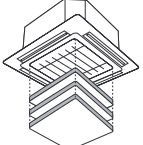
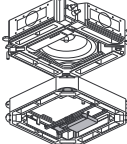

Zařízení	Typ	Výkonnostní index vnitřní jednotky									
		15	18	20	25	35	42	50	60	71	100
Nástěnné jednotky	MSZ-LN-VG2				•	•		•			
Nástěnné jednotky	MSZ-RW-VG	•		•	•	•		•			
Nástěnné jednotky	MSZ-AY-VGK(P)	•		•	•	•	•	•			
Nástěnné jednotky	MSZ-EF-VGK		•		•	•	•	•			
Parapetní jednotky	MFZ-KT-VG				•	•		•			
Potrubní jednotky	SEZ-M-DA(2)				•	•		•	•		
4-cestné kazetové jednotky	SLZ-M-FA(2)				•	•		•	•	•	

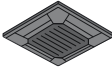
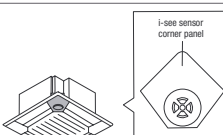
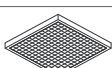
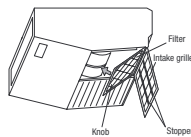
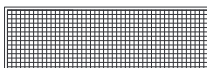
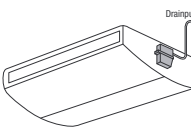
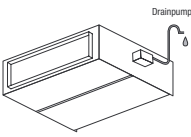
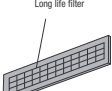
Príslušenství vnitřních jednotek

Označení	Popis
PLFY-M(S) VEM	4-cestné kazetové jednotky
PAC-DV140EA	Pro PLYFY-M(S) VEM Obklad pro čtyřcestnou stropní kazetu pro montáž volně na strop bez podhledu. Celková výška 300 mm.
	
PAC-SJ65AS-E	Pro PLYFY-M(S) VEM Rámeček dekorálního panelu Umožňuje montáž těchto jednotek do mezistropního prostoru. Požadovaná montážní výška byla snížena o 40 mm.
	
PAC-SJ41TM-E	Pro PLYFY-M(S) VEM Nástavec pro přívod čerstvého vzduchu vč. filtru Slouží k přívodu čerstvého vzduchu do kazetové jednotky. Podíl čerstvého vzduchu může být až 20 % jmenovitého objemového průtoku vzduchu jednotky. Nástavec se instaluje mezi jednotku a dekorativní rámeček. Montážní výška je 135 mm.
	
PAC-SH59KF-E	Pro PLYFY-M(S) VEM s nástavcem pro přívod čerstvého vzduchu PAC-SH53TM-E Vysoceúčinný filtr Vysoceúčinný filtr, který se vkládá do nástavce pro přívod čerstvého vzduchu PAC-SJ41TM-E. Vysoceúčinný filtr disponuje stupněm odlučivosti až 65 %, doba životnosti filtru je cca 2.500 provozních hodin.
	
PAC-SJ37SP-E	Pro PLYFY-M(S) VEM Zaslepovací panel Zaslepovací panely se instalují do výdechových otvorů 4-cestných kazetových jednotek, maximálně lze zaslepit 2 výdechové otvory.
	
PAC-SE1ME-E	Pro PLYFY-M(S) VEM i-see senzor i-see senzor měří infračervenými paprsky teplotu v oblasti podlahy a díky automatickému řízení ventilátoru se stará o to, aby bylo v místnosti minimalizováno teplotní rozvrstvení. Díky lepšímu teplotnímu rozvrstvení bude snížena doba chodu kompresoru a tím i spotřeba elektrické energie.
	
PAC-SK53KF-E	Pro PLYFY-M(S) VEM Filtr-V-Blocking Vysoce výkonný filtr pro instalaci do přívodu vzduchu. Neutralizuje viry, alergeny a spory plísní, které filtr zachytí ze vzduchu v místnosti. Obsah balení 1 ks.
	
PLP-6EAJ	Pro PLYFY-M(S) VEM Navigační zařízení pro spouštění filtru Přes dálkové ovládání můžete spustit filtr kazetové jednotky až o 4 metry. Ušlechtlí se tak čištění filtrů ve vysokých místnostech.
	
PAC-SK51FT-E	Pro PLYFY-M(S) VEM Čtyřvrstvý plazmový filtr Connect Přídavný čtyřvrstvý plazmový filtr Connect pro čištění vzduchu, určený k montáži mezi jednotku a krycí panel.
	

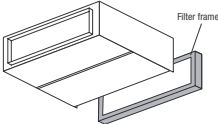
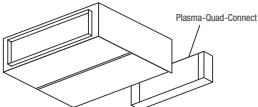

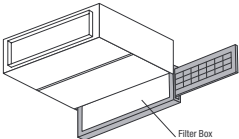
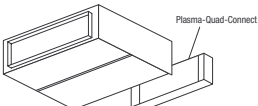
Označení	Popis
PLFY-M(S) VEM	4-cestné kazetové jednotky
PLP-6EAB	Pro PLYFY-M(S) VEM Dekorační panel v černé barvě Černý dekorativní panel pro velké čtyřcestné stropní kazety, ideální pro začlenění do tmavých stropů.
	
PLFY-P/MS VFM	4-cestná kazetová jednotka pro Euroastr
PAC-SF1ME-E	Pro PLYFY-P/MS VFM 3D i-see senzor 3D i-see senzor zaznamenává počet osob v místnosti a odpovídajícím způsobem přizpůsobuje potřebný výkon. Při minimálním obsazení se automaticky zapne energeticky úsporný program.
	
PAC-SK54KF-E	Pro PLYFY-P/MS VFM Filtr-V-Blocking Vysoce výkonný filtr pro instalaci do přívodu vzduchu. Neutralizuje viry, alergeny a spory plísní, které filtr zachytí ze vzduchu v místnosti. Obsah balení 1 ks.
	
PCFY-P/MS VKM	Podstropní jednotky
PAC-SH88KF-E	Pro PCFY-P/MS40VKM
PAC-SH89KF-E	Pro PCFY-P/MS63VKM
PAC-SH90KF-E	Pro PCFY-P/MS100/125VKM Vysoceúčinný filtr Vysoceúčinným filtrem se dají nahradit standardní filtry v jednotce. Vysoceúčinný a standardní filtr se nedají používat současně.
	
PAC-SK55KF-E	Pro PCFY-P/MS40VKM
PAC-SK56KF-E	Pro PCFY-P/MS63VKM
PAC-SK57KF-E	Pro PCFY-P/MS100/125VKM Filtr-V-Blocking Zadrží 99 % ulpívajících virů a dalších škodlivých látek, jako jsou bakterie, plísně a alergeny.
	
PAC-SJ92DM-E	Pro PCFY-P/MS40VKM
PAC-SJ93DM-E	Pro PCFY-P/MS63-125VKM Čerpadlo kondenzátu Čerpadlo kondenzátu může být integrováno do jednotky a odvádí se jím kondenzát. Dopravní výška čerpadla je 600 mm.
	
PEFY-P VMHS-E	Potrubní jednotky
PAC-KE05DM-F	PEFY-P200/250VMHS-E Čerpadlo kondenzátu Čerpadlo kondenzátu určené k montáži do jednotky.
	
PAC-KE85LAF	Pro PEFY-P200/250VMHS-E Long-Life filtr (dlouhá životnost) Pro použití tohoto filtru je potřeba filtrační rámeček typu PAC-KE250TB-F.
	

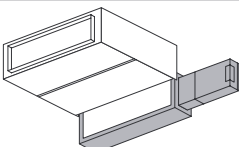
Příslušenství vnitřních jednotek

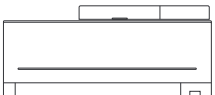
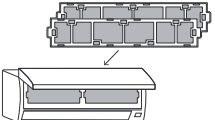
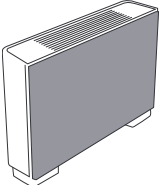
Označení	Popis
PEFY-P VMHS-E	Potrubní jednotky
PAC-KE250TB-F	Pro PEFY-P200/250VMHS-E Filtrační rámeček Filtrační rámeček nutný k instalaci Long-Life filtru.
	
PEFY-P VMS1-E	Potrubní jednotky
MAC-100FT-E	Pro PEFY-P15-63VMS1-E Čtyřvrstvý plazmový filtr Connect Filtr pro čištění vzduchu prostřednictvím elektrostatického náboje, pro montáž do přívodu vzduchu potrubní jednotky za pomoci montážní sady.
	
PAC-HA11PAR	Pro PEFY-P15-63VMS1-E Montážní sada K upevnění čtyřvrstvého plazmového filtru Connect na vnitřní jednotku.
	
PEFY-M(S) VMA	Potrubní jednotky
PAC-KE91TB-E	Pro PEFY-M(S)20-32VMA
PAC-KE92TB-E	Pro PEFY-M(S)40VMA
PAC-KE93TB-E	Pro PEFY-M(S)50/63VMA
PAC-KE94TB-E	Pro PEFY-M(S)80-125VMA
PAC-KE95TB-E	Pro PEFY-M(S)140VMA
	Filtr Box Filtr box umožňuje vyjmutí filtru ze strany nebo zespodu a také z potrubí na straně sání jednotky. Do Filtr boxu se vkládají standardní filtry z rozsahu dodávky vnitřní jednotky.
MAC-100FT-E	Pro PEFY-M(S) VMA Čtyřvrstvý plazmový filtr Connect Filtr pro čištění vzduchu prostřednictvím elektrostatického náboje, pro montáž do přívodu vzduchu potrubní jednotky za pomoci montážní sady nebo potrubního adaptéru.
	
PAC-HA31PAR	Pro PEFY-M(S) VMA Montážní sada K upevnění čtyřvrstvého plazmového filtru Connect na vnitřní jednotku u přívodu vzduchu zezadu.
	
PAC-HA31PAU	Pro PEFY-M(S) VMA Montážní sada K upevnění čtyřvrstvého plazmového filtru Connect na vnitřní jednotku u přívodu vzduchu zdola.
	
PAC-KE91PTB-E	Pro PEFY-M(S)20-32VMA
PAC-KE92PTB-E	Pro PEFY-M(S)40VMA
PAC-KE93PTB-E	Pro PEFY-M(S)50/63VMA
PAC-KE94PTB-E	Pro PEFY-M(S)80-125VMA
PAC-KE95PTB-E	Pro PEFY-M(S)140VMA
	Potrubní adaptér pro montáž čtyřvrstvého plazmového filtru Connect u potrubní přípojky na straně sání.

Označení	Popis
PKFY-P/MS VLM/VKM	Nástěnné jednotky
PAC-SK01DM-E	Čerpadlo kondenzátu pro PKFY-P/MS10-50VLM
PAC-SK19DM-E	Čerpadlo kondenzátu pro PKFY-P/MS63/100VKM
	Čerpadlo kondenzátu Čerpadlo kondenzátu má svoje vlastní opláštění a je určeno k instalaci na levou stranu vedle nástěnné jednotky. Toto umístění je dáno tím, že na levé straně se nachází nátrubek pro odvod kondenzátu z jednotky. Dopravní výška čerpadla je 800 mm.
PKFY-P VLM/VKM-E	Nástěnné jednotky
MAC-100FT-E	Pro PKFY-P/MS10-100VLM/VKM Přídavný čtyřvrstvý plazmový filtr Connect pro čištění vzduchu, instalace na přívod vzduchu do zařízení.
	
PKFY-P VLM/VKM-E	Nástěnné jednotky
MAC-2470FT-E	Pro PKFY-P/MS40-50VLM
MAC-2471FT-E	Pro PKFY-P/MS10-32VLM
MAC-1416FT-E	Pro PKFY-P/MS63-100VKM Filtr-V-Blocking Vysoce výkonný filtr pro instalaci do přívodu vzduchu. Neutralizuje viry, alergenů a spory plísní, které filtr zachytí ze vzduchu v místnosti. Obsah balení 10 sad. Obsah jedné sady 2 filtry.
	
PFY-P VEM-E	Parapetní jednotky
PAC-BP32VEM-E	Pro PFY-P20-32VEM-E
PAC-BP50VEM-E	Pro PFY-P40-50VEM-E
PAC-BP63VEM-E	Pro PFY-P63VEM-E
	Ozdobný kryt na zadní stranu jednotky Díky čistě bílému krytu zadní části jednotky ji lze umístit na libovolné místo ve stejné nebo před okenní plochu.



Príslušenství venkovních jednotek

Označení	Popis
Ochrana proti větru pro venkovní jednotky modelové řady YNW	
SH-S YNW-A	Pro moduly venkovních jednotek City Multi „S“
SH-L YNW-A	Pro moduly venkovních jednotek City Multi „L“
SH-XL YNW-A	Pro moduly venkovních jednotek City Multi „XL“
	Ochrana proti větru Obsahuje ochranu výměníku tepla před silným větrem v případě instalace na nechráněném místě. Umožňuje provoz chlazení až do venkovní teploty -15 °C.
Vyhřívání vany na kondenzát pro venkovní jednotky modelové řady YNW	
DP-S YNW	Pro moduly venkovních jednotek City Multi „S“
DP-L YNW	Pro moduly venkovních jednotek City Multi „L“
DP-XL YNW	Pro moduly venkovních jednotek City Multi „XL“
	Vyhřívání vany na kondenzát Elektricky vyhřívání vany na kondenzát pro bezpečný odvod nahromaděného kondenzátu při teplotách pod bodem mrazu.
Sada ochranných mřížek pro venkovní jednotky konstrukční řady YNW	
FG-S YNW-A	Pro moduly venkovních jednotek City Multi „S“
FG-L YNW-A	Pro moduly venkovních jednotek City Multi „L“
FGL-XL YNW-A	Pro moduly venkovních jednotek City Multi „XL“
Vyhřívací panel pro venkovní jednotky konstrukční řady YNW	
PAC-PH01EHY	Pro moduly venkovních jednotek City Multi „S“
PAC-PH02EHY	Pro moduly venkovních jednotek City Multi „L“
PAC-PH03EHY	Pro moduly venkovních jednotek City Multi „XL“
Príslušenství pro venkovní jednotky PUMY	
PAC-SG61DS-E	Sada pro odvod kondenzátu PUMY-P VKM/YKM, PUMY-SM YKM, PUMY-SP VKM/YKM
PAC-SH97DP-E	Kondenzátní vana PUMY-P VKM/YKM, PUMY-SM YKM, PUMY-SP VKM/YKM
PAC-SH96SG-E	Clona pro usměrnění vzduchu PUMY-P VKM/YKM, PUMY-SM YKM, PUMY-SP VKM/YKM (pro PUMY-P jsou zapotřebí 2 kusy)
PAC-SH95AG-E	Clona na ochranu před větrem PUMY-P VKM/YKM, PUMY-SM YKM, PUMY-SP VKM/YKM (pro PUMY-P jsou zapotřebí 2 kusy)
PAC-SK21AG-E	Clona na ochranu proti větru pro PUMY-P YBM (jsou zapotřebí 2 kusy)

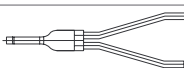
Príslušenství chladicí techniky

Označení	Popis
Spojovací díl pro BC Controller	
CMY-R160-J1	Spojovací díl pro všechny BC Controllery s pájenými vývody.
	Spojovací díl pro BC-Controller Vnitřní jednotky velikosti 100–250 se musí připojit na 2 vývody BC Controlleru. S tímto spojovacím dílem lze přesně a snadno spojit 2 vývody chladiwa.

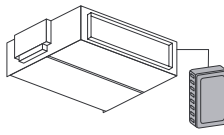
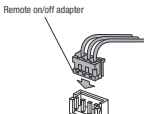
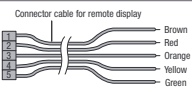
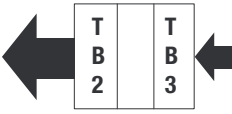
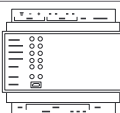
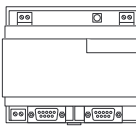
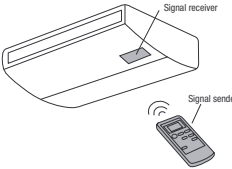
Príslušenství řídicích systémů

Označení	Popis
Príslušenství řídicích systémů	
PAC-SE41TS-E	Externí teplotní čidlo Sada se skládá z teplotního čidla, propojovacího 12 metrů dlouhého 2-žilového kabelu a upevňovacího materiálu. 
PAC-SE55RA-E	Adaptér pro dálkové zap./vyp. Adaptér pro dálkové zap./vyp. je vlastně konektor s kabeláží určený k propojení dálkového zap./vyp. (délka propojovacího kabelu max. 2 m, prodloužená max. na 10 m). Spínač, spínací relé nebo časovač a kabelové propojení poskytuje zákazník a není součástí dodávky. 
PAC-SA88HA-E	1 kus Kabel pro dálkový dohled K připojení vnitřních jednotek série Mr. Slim. Poruchové hlášení a stav provozu jsou poskytovány pomocí 12V DC signálu. Tento 12 V signál může být dále napojen k dalšímu zpracování pomocí spínacího relé. Spínací výkon ze strany zákazníka může být maximálně 0,9 W. 
PAC-SF46EPA-F	Zesilovač signálu K zesílení signálu M-NETové datové sběrnice u velmi rozvětvených systémů. 
ME-AC/KNX15	Pro max. 15 vnitřních jednotek
ME-AC/KNX100	Pro max. 100 vnitřních jednotek Rozhraní KNX Rozhraní KNX až pro 100 jednotek, v případě KNX15 a KNX100 pouze ve spojení s EW50E nebo AE-200E. 
ME-AC-MBS-50	Pro max. 50 vnitřních jednotek
ME-AC-MBS-100	Pro max. 100 vnitřních jednotek Modbus Interface Rozhraní pro připojení systémů série City Multi do systému řízení budov s technologií Modbus. Připojení pro MBS-50 a MBS-100 se provádí pouze ve spojení s EW-50E nebo AE-200E. Rozsah funkcí závisí na projektu. 
PAR-SL94B-E	Pro PCFY-P40-125VKM-E Infráčervené dálkové ovládání Sada infračerveného dálkového ovládání obsahuje vysílač, držák na stěnu a přijímač, který se nasadí na spodní stranu pláště jednotky. 
PAR-SE9FA-E	Pro PLFY-M20-125VEM-E Infráčervený přijímač k integraci do dekorativního panelu Infračervený přijímač se umístí přímo do dekorativního panelu. K ovládání je nutné infračervené dálkové ovládání PAR-FL32MA. 

PUMY-SP / PUMY-SM	
Celková délka vedení chladiva	120 m
Maximální vzdálenost mezi venkovní a nejbližší vnitřní jednotkou	70 m
Maximální vzdálenost vnitřní jednotky od první odbočky	50 m
Přípustný výškový rozdíl mezi	
Vnitřní a venkovní jednotkou (umístění na střeše)	50 m
Vnitřní a venkovní jednotkou (umístění na zemi)	40 m (30 m ¹)
Vnitřními jednotkami	15 m

1 Hodnoty platí pro PUMY-SP

PUMY-P112 / 125 / 140 / 200	
Celková délka vedení chladiva	300 m (150 m ¹)
Maximální vzdálenost mezi venkovní a nejbližší vnitřní jednotkou	150 m (80 m ¹)
Maximální vzdálenost vnitřní jednotky od první odbočky	30 m
Přípustný výškový rozdíl mezi	
Vnitřní a venkovní jednotkou (umístění na střeše)	50 m
Vnitřní a venkovní jednotkou (umístění na zemi)	40 m
Vnitřními jednotkami	15 m

1 Hodnoty platí pro PUMY-P200YKM

PUMY-P250 / 300	
Celková délka vedení chladiva	310 m
Maximální vzdálenost mezi venkovní a nejbližší vnitřní jednotkou	150 m
Maximální vzdálenost vnitřní jednotky od první odbočky	30 m
Přípustný výškový rozdíl mezi	
Vnitřní a venkovní jednotkou (umístění na střeše)	50 m
Vnitřní a venkovní jednotkou (umístění na zemi)	40 m
Vnitřními jednotkami	15 m

Y-série PUHY-P / PUHY-EP / PUHY-HP / PUHY-M / PUHY-EM	
Celková délka vedení chladiva	1000 m
Maximální vzdálenost mezi venkovní a nejbližší vnitřní jednotkou	165 m
Maximální ekvivalentní délka	190 m
Maximální vzdálenost vnitřní jednotky od první odbočky	90 m (40 m PUHY-M/EM)
Přípustný výškový rozdíl mezi	
Vnitřní a venkovní jednotkou (umístění na střeše)	50 m ¹
Vnitřní a venkovní jednotkou (umístění na zemi)	40 m ¹
Vnitřními jednotkami	30 m

1 Pro určité velikosti jednotek je možný výškový rozdíl až 90 m. Prosím kontaktujte naše technické oddělení.

R2-série	
Celková délka vedení chladiva	950 m ²
Maximální vzdálenost mezi venkovní a nejbližší vnitřní jednotkou	165 m
Maximální ekvivalentní délka	190 m
Mezi venkovní jednotkou a BC-Controllerem	110 m
Mezi BC-Controllerem a vnitřní jednotkou	90 m
Přípustný výškový rozdíl mezi	
Vnitřní a venkovní jednotkou (umístění na střeše)	50 m ¹
Vnitřní a venkovní jednotkou (umístění na zemi)	40 m ¹
Vnitřní jednotkou a BC-Controllerem	15 m ³
Master-Controllerem a Slave-Controllerem	15 m
Vnitřními jednotkami	15 m ³

1 Pro určité velikosti jednotek je možný výškový rozdíl až 90 m. Prosím kontaktujte naše technické oddělení.
 2 V závislosti na stavební výšce venkovní jednotky a na vzdálenosti mezi venkovní jednotkou a BC-Controllerem
 3 Maximálně 10 m pro vnitřní jednotky typu 200 a 250.

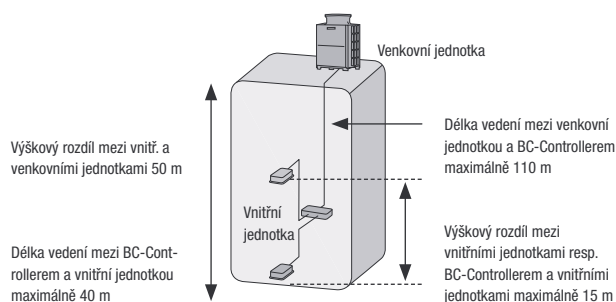
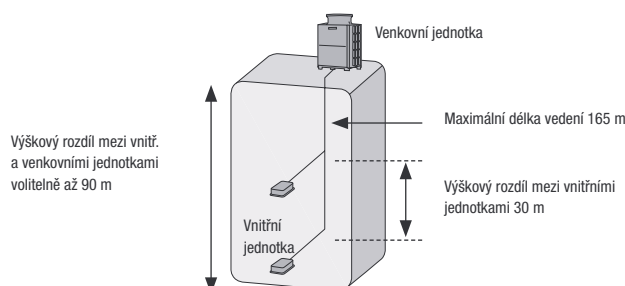
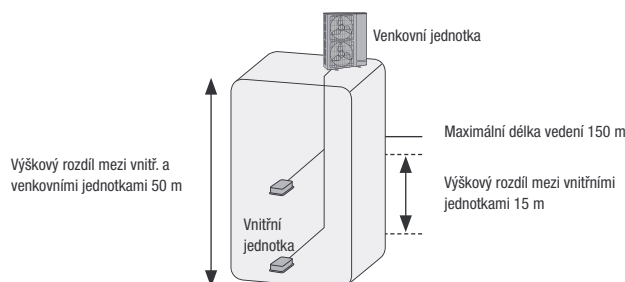
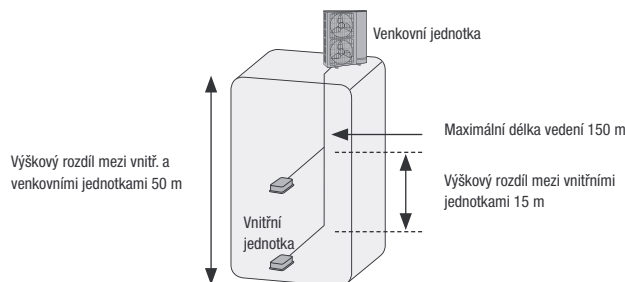
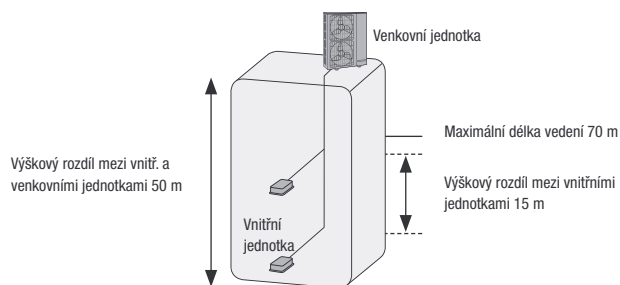

WY-série PQHY-P	
Celková délka vedení chladiva	300 m
Maximální vzdálenost mezi venkovní a nejbližší vnitřní jednotkou	150 m
Maximální ekvivalentní délka nejdelšího vedení	175 m
Připustný výškový rozdíl mezi	
Vnitřní jednotkou a PQHY (PQHY nad vnitř. jedn.)	50 m
Vnitřní jednotkou a PQHY (PQHY pod vnitř. jedn.)	40 m
Vnitřními jednotkami	15 m

WR2 série PQRy-P	
Celková délka vedení chladiva	300 m
Maximální vzdálenost mezi venkovní a nejbližší vnitřní jednotkou	150 m
Maximální ekvivalentní délka	175 m
Připustný výškový rozdíl mezi	
Vnitřní jednotkou a PQRy (PQRy nad vnitř. jedn.)	50 m
Vnitřní jednotkou a PQRy (PQRy pod vnitř. jedn.)	40 m
Vnitřní jednotkou a BC-Controllerem	15 m
Master-Controller a Slave-Controller	15 m
Vnitřními jednotkami	15 m ¹

1 Maximálně 10 m pro vnitřní jednotky typu 200 a 250.

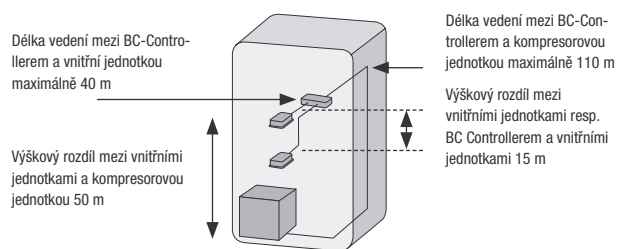
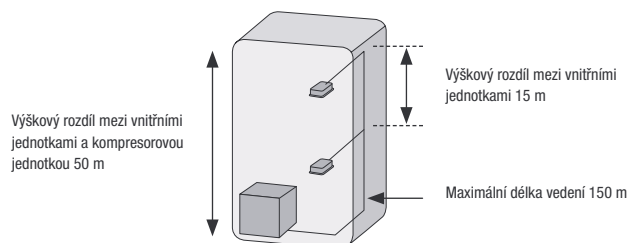

Provozní podmínky

Série City Multi VRF

Zaručený rozsah použití série City Multi VRF

Chlazení	Vnitřní:	15–24 °C	(vlhký)
	Venkovní:	–5–46 °C	PUMY-P/SM/SP
		–15–52 °C	PUHY-P/EP/HP/M/EM, PURY-P/EP/M/EM (suchý) umístění na místě chráněném před větrem
	Venkovní WR2 a WY:	10–45 °C	teplota chladicí vody
–5–45 °C		na poptání	
Topení	Y-série		
	Vnitřní:	15–27 °C	(suchý)
	Venkovní:	–20–15,5 °C	(vlhký)
		–30–15,5 °C	(vlhké, pouze PUHY-HP)
R2-série			
Vnitřní:	15–27 °C	(suchý)	
Venkovní:	–20–15,5 °C	(vlhký)	
Venkovní WR2:	10–45 °C	teplota chladicí vody	
	–5–45 °C	na poptání	

Podmínky měření klimatizačních zařízení Mitsubishi Electric

Chlazení	Vnitřní:	27 °C	(suchý)
	Venkovní:	19 °C	(vlhký)
		35 °C	(suchý)
	Venkovní WR2:	24 °C	(vlhký)
30 °C		teplota chladicí vody	
Topení	Vnitřní:	20 °C	(suchý)
	Venkovní:	7 °C	(suchý)
		6 °C	(vlhký)
	Venkovní WR2 a WY:	20 °C	teplota chladicí vody

Délka vedení chladiva 7,5 m (jedna trasa), $\Delta H = 0$ m.
Hladina akustického tlaku měřená ve volném poli, měřící bod ve vzdálenosti 1 m před jednotkou a ve výšce 1 m. U vnitřních jednotek závisí na typu zařízení, viz technická data.



CITY MULTI HVRF

Jedinečná hybridní technologie VRF s venkovním chladivovým okruhem a vnitřním vodním okruhem

OBSAH

Informace o produktech

Výhody a vlastnosti	212
Novinky City Multi HVRF	216
Přehled vnitřních jednotek	218
Přehled venkovních jednotek	219
Venkovní jednotky	220
BC-controller	228
Vnitřní jednotky	231

Příslušenství

Příslušenství	243
Potrubní rozvody	246
Provozní podmínky	247



Výhody a vlastnosti

Celosvětově první hybridní systém VRF ve dvou sériích

Moderní hybridní systémy VRF pracují s venkovními jednotkami City Multi VRF, v nichž se používá chladivo R32. Tato kombinace menšího množství chladivové náplně a nízké hodnoty GWP znamená snížení ekvivalentní hodnoty emisí CO₂ pro srovnatelné zařízení na méně než 21 % oproti běžným systémům VRF s chladivem R410A. Díky tomu tyto systémy již nyní splňují legislativu a nařízení o F-plynech, které vstoupí v platnost až v roce 2030.

Instalace splňuje všechny normy

Pomocí hybridní technologie VRF je možné klimatizovat nebo vytápět systémem s chladivem R32 i prostory, které klasickým VRF zařízením realizovat nejde. R32 je chladivo zařazené do bezpečnostní třídy A2L (A=netoxické; 2L=málo hořlavé). Při použití v prostorách, kde pobývají lidé, je proto třeba splnit bezpečnostní standardy, které se řídí poměrem velikosti místnosti a množství náplně chladiva a jsou definovány v národních a mezinárodních normách (např. DIN EN 378 a IEC 60335).

Již dnes připraveni na budoucnost

Hybridní systémy VRF s chladivem R32

Snížení potenciálu globálního oteplování díky hybridní technologii VRF s chladivem R32

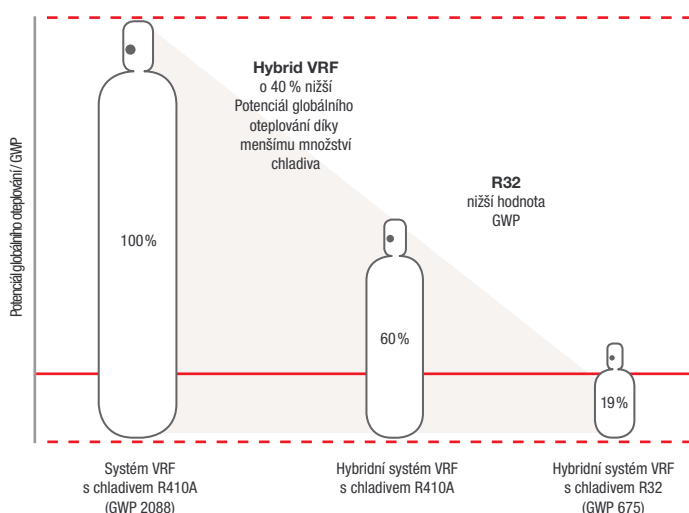

Díky nasazení hybridního systému VRF s chladivem R32 lze již dnes dosáhnout ekvivalentních hodnot CO₂, které předpisy EU požadují pro rok 2030.

Hybridní systém VRF pracuje s vnitřním okruhem na bázi vody a proto při jeho použití nemusí být v koncových místnostech použito speciálních protipožárních i jiných opatření. Tyto ušetřené náklady pak můžete investovat jinde. Podrobné informace k tomuto tématu jsou k dispozici na vyžádání a rovněž jsou uvedeny v aktuálních projekčních podkladech.

Porovnání systémů: Méně je někdy více

Projektování a instalace našeho dvoutrubkového systému je v porovnání s klasickými vodními systémy, které využívají až čtyři potrubí, výrazně flexibilnější a podstatně jednodušší. U systémů Hybrid City Multi nejsou například zapotřebí žádná přídatná oběhová čerpadla, nádrže ani přepojovací ventily. Nároky na kotelnu jsou neexistující. U dvoutrubkových systémů se v potrubní síti nachází mnohem méně spojovacích bodů, což nakonec omezuje potenciální riziko netěsností a činí celý systém spolehlivější a náklady na jeho údržbu jsou výrazně nižší.

Postupná redukce v souladu s nařízením o F-plynech

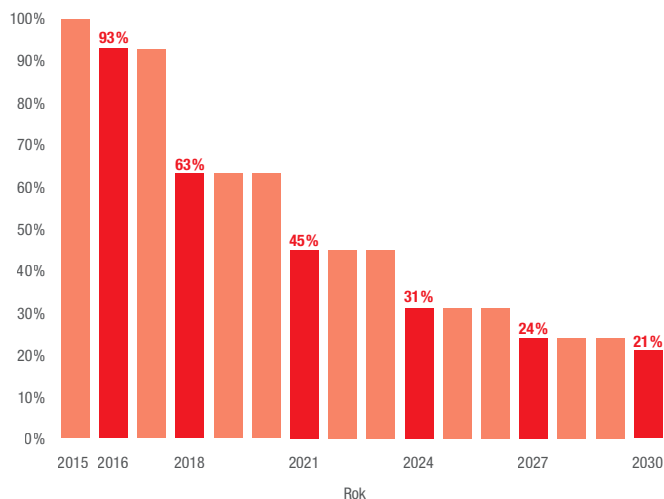

Výchozí hodnotou je roční průměr celkového množství (ekvivalent CO₂), které bylo na trhu EU vypuštěno do oběhu mezi lety 2009 a 2012.



Hybridní řada VRF Y

Kromě osvědčených hybridních jednotek řady VRF R2 je nyní k dispozici také hybridní verze Y pro chlazení nebo topení. Jejím prostřednictvím nabízí výrobce Mitsubishi Electric další variantu zaměřenou na budoucnost, která splňuje aktuální i budoucí směrnice pro moderní udržitelnou výstavbu.

Ideální pro použití v budovách těchto typů:

- Velkoprostorové kanceláře
- Obchodní domy
- Budovy, v jejichž interiéru není žádoucí přítomnost chladicího potrubí

Hydrojednotka – komponenta, která představuje skutečný rozdíl.

Ve variantě Hybrid VRF Y zajišťuje hydrojednotka výměnu tepla mezi chladivem a vodou. Má podobu skříně s integrovaným deskovým výměníkem tepla a čerpadlem. Deskový tepelný výměník se stará o přenos energie mezi chladivem a vodou a čerpadlo zajišťuje, že temperovaná voda je přesně podle potřeby odváděna potrubím do vnitřních jednotek. Chladivo R32 cirkuluje pouze mezi hydrojednotkou a venkovní jednotkou.

K činnosti není potřeba žádný glykol

Hydrojednotka hybridního systému VRF může být nainstalována přímo v budově, takže protimrazová opatření jsou nadbytečná. Tím se snižuje spotřeba energie ve srovnání s běžnými systémy chillerů.

Upuštění od hydraulického vyrovnávání

Hydraulické vyrovnávání není nutné, protože vnitřní jednotky nepřetržitě monitorují výměníky tepla a regulují potřebné množství vody pomocí regulačních ventilů na každé vnitřní jednotce. Tím je za všech okolností zajištěno optimální využití tepelného výměníku.

Snížené množství náplně chladiva

Hybridní systémy VRF řady Y pracují s chladivem R32, a mají tedy výrazně nižší ekvivalent CO_2 než konvenční systémy. Díky tomu byly už nyní splněny požadavky nařízení o F-plynech pro rok 2030. Chladivo R32 má totiž na jedné straně nízkou hodnotu GWP, ale kromě toho systém navíc šetří chladicí náplň, protože v budově se jako dopravní médium používá převážně voda. K řízení celého systému se používá osvědčená sběrnice M-Net. Ta zajišťuje tok dat mezi jednotkami a řídicím systémem a také případně systémem správy budov na vyšší úrovni.

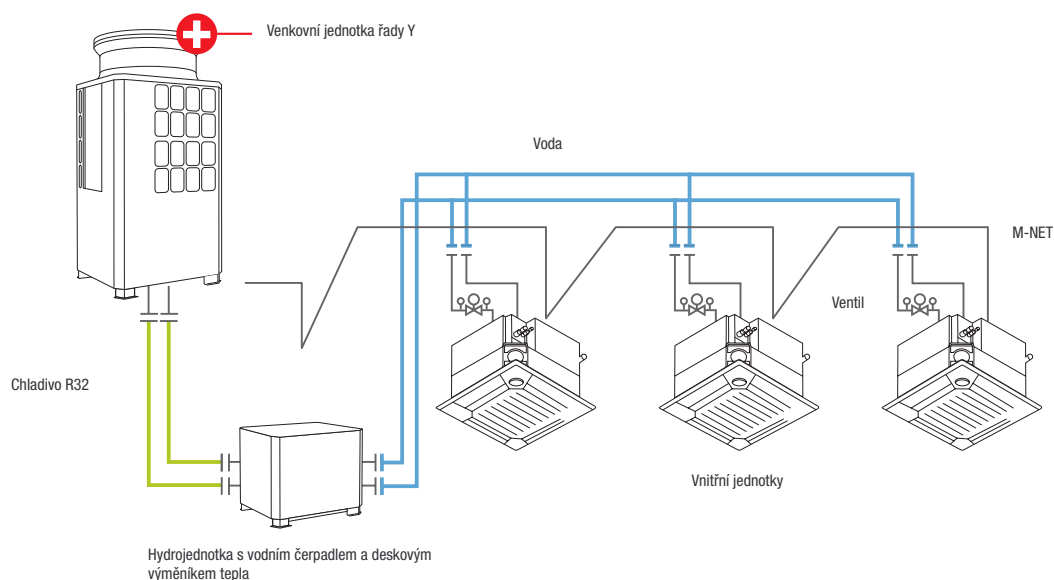



Velký výběr výkonů

Chladicí výkon venkovních jednotek (dodávaných v sedmi velikostech) se u jednotlivých jednotek pohybuje v rozsahu 22,4 až 56 kW a topný výkon v rozsahu 25 až 63 kW. Jednotky všech velikostí jsou k dispozici ve dvou variantách účinnosti. Kompresor s plnohodnotnou invertorovou technologií generuje pro každý požadavek přesně požadovaný výkon. Vnitřní jednotky jsou vybaveny plynule regulovatelnými ventily, které dodávají přesné množství vody potřebné k pohodlnému dosažení požadované teploty. Tato interakce umožňuje dosáhnout efektivního provozu, a tudíž i velmi nízkých provozních nákladů.

Náklady je možné účtovat po jednotkách

Pomocí ventilů namontovaných na vnitřních jednotkách lze zároveň provádět přesný propočet potřebného tepelného nebo chladicího výkonu pro jednotlivé prostory. Data z vnitřních jednotek a plynule ovládaných ventilů i venkovních jednotek jsou přes sběrnici M-Net zasílána do centrální řídicí jednotky s dálkovým ovládním. Pomocí centrálního řízení například typu AE200 nebo cloudového nástroje RMI pak lze implementovat individuální kalkulaci nákladů.

Flexibilní použití vnitřních jednotek

Pro dimenzování vnitřních jednotek je k dispozici celá řada variant, s jejichž pomocí můžete aktuální řadu HVRF-Y přizpůsobit konkrétním podmínkám pro individuální objekty. K dispozici jsou tak například jednotky pro podstropní montáž, podlahové parapetní jednotky, standardní kazetové jednotky a kazetové jednotky s eurorastrem nebo nástěnné vnitřní jednotky. Všechny vnitřní jednotky jsou k dispozici v různých výkonových variantách. Chladicí výkon začíná na 1,1 kW. To znamená, že vnitřní jednotky lze použít i v malých místnostech a při požadavku nízké chladicí nebo topné kapacity, například ve velmi dobře izolovaných budovách.

Systém VRF – jednodušší už to být nemůže

Hybridní systém VRF Y je navržen jako modulární systém. Všechny základní systémové komponenty jsou dokonale sladěny a koordinovány. Přitom můžete vybírat z řady vnitřních jednotek. Hybridní systémy VRF jsou řízeny prostřednictvím vlastní sítě M-Net. Následná automatizace systému není nutná. U výrobce Mitsubishi Electric pořídíte vše potřebné z jediného zdroje.

Další informace k technologii HVRF najdete na straně 324.



Systém HVRF Y s hydrojedinotkou: Úspěšná řada Y pro vytápění nebo chlazení je nyní k dispozici také jako hybridní systém VRF (HVRF).



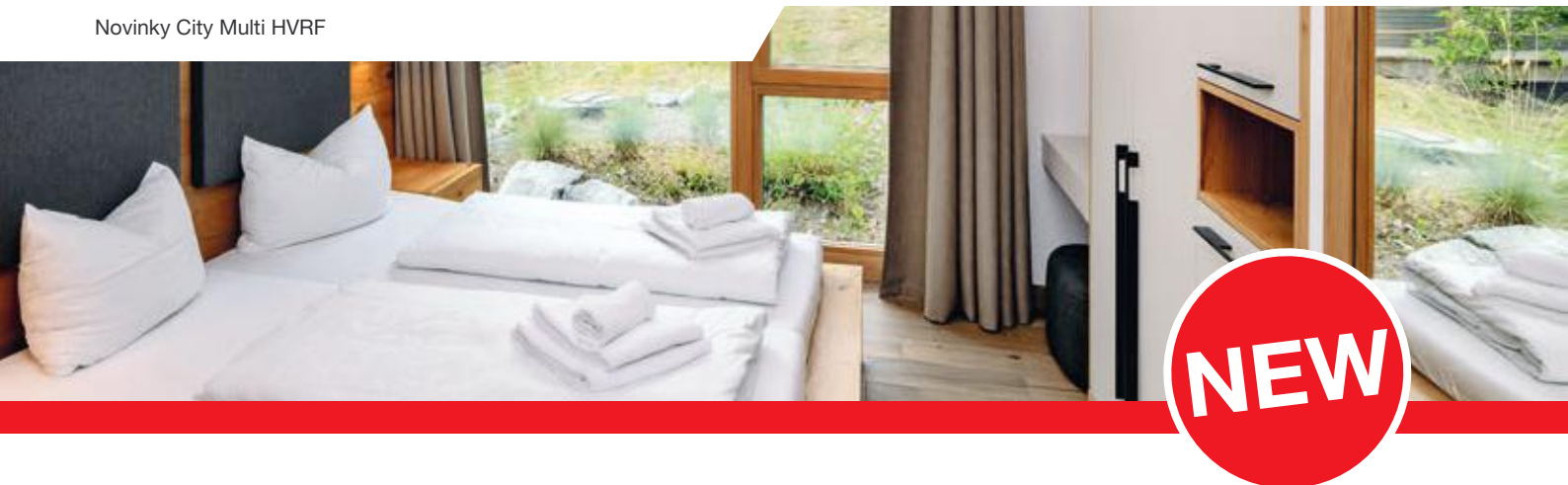

Novinky

Nová parapetní jednotka bez opláštění

Parapetní jednotka PFFY-WP**VLRMM dostává nástupce. Nová parapetní jednotka bez opláštění PFFY-WL**VCM-A nahrazuje svého předchůdce a zlepšuje tak hodnoty výkonu i účinnosti. Informace o nové parapetní jednotce PFFY-WL**VCM-A naleznete na **stránce 234**.

Výhody:

- Výrazně snížená hlučnost díky optimalizovanému proudění vzduchu a zvukově izolovanému krytu.
- Výrazně kompaktnější rozměry ve srovnání s předchozím modelem.
- Standardní nasávání vzduchu zespodu, po posunutí plechového krytu je možné nasávání vzduchu i zepředu.

Informace o nové parapetní jednotce bez opláštění naleznete na **stránce 234**.

Nová parapetní jednotka s opláštěním

Pro systémy s hybridní technologií VRF je nyní v nabídce kromě nekrytých parapetních jednotek také nová krytá parapetní jednotka PFFY-WL*VEM-A.

Výhody:

- Robustní kovový kryt s plastovými bočnicemi
- Barevné provedení v čistě bílé barvě
- Kryty zadní části jednotky (ve stejné barvě jako jednotka), které jsou k dispozici jako příslušenství za příplatek, umožňují také vzhledově atraktivní instalaci ve volně stojících instalacích nebo před okenními plochami
- Vestavěná přihrádka pro vložení kabelového dálkového ovládání

Informace o nové parapetní jednotce s opláštěním naleznete na **straně 236**.





Černý dekorační panel pro velké čtyřcestné stropní kazety

Tmavé stropy a stěny jsou velmi oblíbené a módní v gastronomických provozovnách, v hotelích, v obchodech nebo jiných prostorách, kde hraje důležitou roli design. Chtěli jsme nabídnout řešení, které ideálně zapadne do konceptu místnosti, a proto jsou nyní velké 4cestné stropní kazety k dispozici také s černou matnou povrchovou úpravou.

Informace o novém dekoračním panelu naleznete na **stránce 232**.

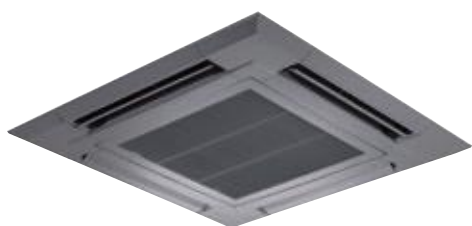



Přehled vnitřních jednotek

■ HVRF - vnitřní jednotky
 ■ Číslo stránky

Výkonová řada	10	15	20	25	32	40	50	63	71	80	100	125
Chladicí výkon (kW)	1,2	1,7	2,2	2,8	3,6	4,5	5,6	7,1	8,0	9,0	11,2	14,0
Topný výkon (kW)	1,5	1,9	2,5	3,2	4,0	5,0	6,3	8,0	9,0	10,0	12,5	16,0



Čtyřcestné kazetové jednotky Euroastr
 PLFY-WL-VFM

231



4-cestná kazeta s Coanda efektem
 PLFY-WL-VEM-E

232



Nástěnné jednotky
 PKFY-WL-VLM/VKM-E

233



Parapetní jednotka bez opláštění, vysoký statický tlak
 PFFY-WL-VCM-A

234



Parapetní jednotka bez opláštění, vysoký statický tlak
 PFFY-W-VCM-A

235



Parapetní jednotka s opláštěním
 PFFY-WL-VEM-A

236



Potrubní jednotka s variabilním prouděním,
 střední statický tlak
 PEFY-WP-VMA-E

237



Potrubní jednotka, středotlaká
 PEFY-W-VMA(2)-A

238–239



Potrubní jednotka s plochou konstrukcí
 PEFY-WP-VMS1-E

240



Potrubní jednotka s plochou
 konstrukcí, integrovaný ventil
 PEFY-W-VMS-A

241

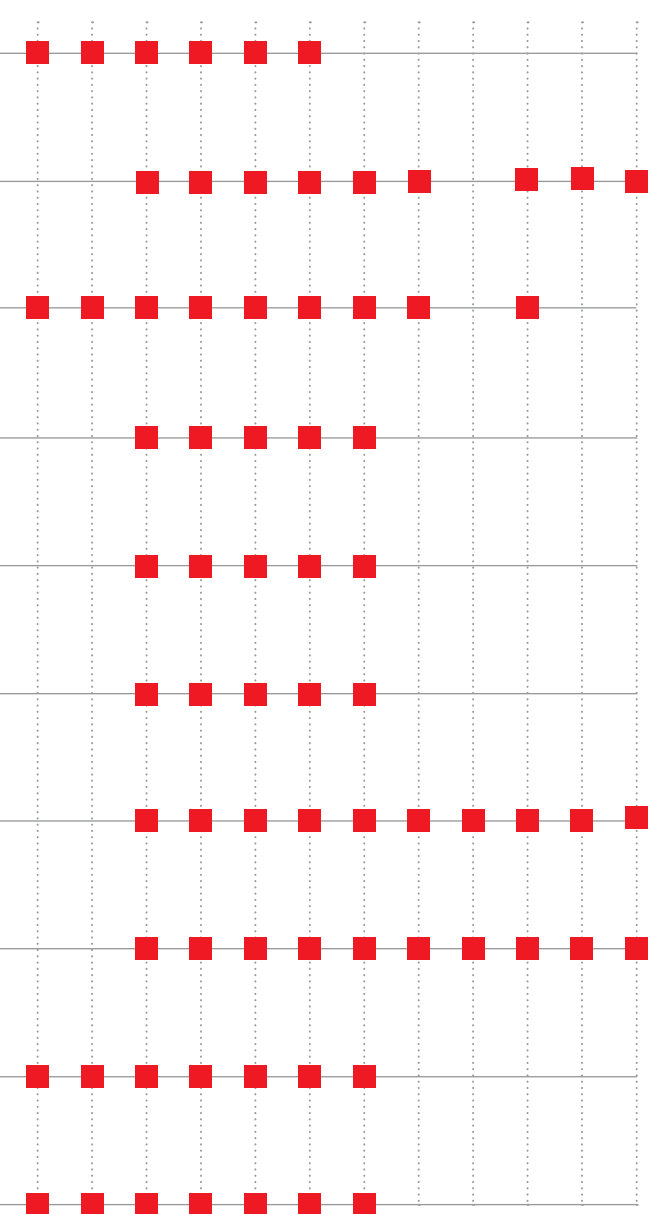



Přehled venkovních jednotek

- S** S-Modul (šířka 920 mm)
- L** L-Modul (šířka 1280 mm)
- XL** XL-Modul (šířka 1750 mm)
- Číslo stránky

chlazení nebo topení

Výkonová řada	200	250	300	350	400	450	500
Chladicí výkon (kW)	22,4	28,0	33,5	40,0	45,0	50,0	56,0
Topný výkon (kW)	25,0	31,5	37,5	45,0	50,0	56,0	63,0



Y-série R32,
vysoká sezónní účinnost
PUHY-EM

220



Y-série R32
PUHY-M200-500

221



chlazení a topení

Výkonová řada	200	250	300	350	400	450	500
Chladicí výkon (kW)	22,4	28,0	33,5	40,0	45,0	50,0	56,0
Topný výkon (kW)	25,0	31,5	37,5	45,0	50,0	56,0	63,0



R2-série R32
vysoká sezónní účinnost
PURY-EM

223



R2-série R32
PURY-M

224



R2-série
vysoká sezónní
účinnost PURY-EP

225



R2-série
PURY-P

226



WR2-Serie
PQRY-P

227





PUHY-EM200-300YNW-A1

PUHY-EM350-450YNW-A1

PUHY-EM500YNW-A1

City Multi HVRF

HVRF - venkovní jednotky EM200 až 300, chlazení nebo topení

Označení jednotek		PUHY-EM200YNW-A1	PUHY-EM250YNW-A1	PUHY-EM300YNW-A1
Chlazení	chladič výkon (kW)	22,4	28,0	33,5
	příkon (kW)	5,00	7,31	8,48
	EER/SEER	4,48/7,83	3,83/6,78	3,95/7,25
Vytápění	topný výkon (kW)	25,0	31,5	37,5
	příkon (kW)	5,50	7,89	9,30
	COP/SCOP	4,54/3,78	3,99/3,6	4,03/3,63

Označení jednotek		PUHY-EM200YNW-A1	PUHY-EM250YNW-A1	PUHY-EM300YNW-A1
Objemový průtok vzduchu (m ³ /h)		10200	11100	14400
Hladina akustického tlaku (dB(A))*		58,0	60,0	61,0
Rozměry (mm)**	Š/H/V	920/740/1.858	920/740/1.858	920/740/1.858
Hmotnost (kg)		228	228	229
Údaje o chladivu				
Celková délka vedení (m)***		110	110	110
Max. výškový rozdíl (m)		50	50	50
Typ chladiva / množství (kg) / max. množství (kg)		R32/6,5/8,5	R32/6,5/8,5	R32/6,5/8,5
GWP / ekvivalent CO ₂ (t) / ekvivalent CO ₂ max. (t)		675/4,39/5,74	675/4,39/5,74	675/4,39/5,74
Průměr připojení chladiva Ø (mm)	kap. plyn	10 22	10 22	10 28
Připojitelné vnitřní jednotky (počet / typ)		1-26/WP10-WP125	1-32/WP10-WP125	2-39/WP10-WP125
Elektrické parametry				
Zdroj napětí (V, fáze, Hz)		380-415, 3+N, 50	380-415, 3+N, 50	380-415, 3+N, 50
Provozní el. proud chlazení / topení (A)		8,0/8,8	11,7/12,6	13,5/14,9
Doporučená velikost jističe (A)		25	32	32

* Hladina akustického tlaku měřená ve vzdálenosti 1 m od jednotky ve výšce 1 m.

** Odstraněním stojin může být základní výška snížena na 1798 mm.

*** Jedna trasa vedení.

HVRF - venkovní jednotky EM350 až 500, chlazení nebo topení

Označení jednotek		PUHY-EM350YNW-A1	PUHY-EM400YNW-A1	PUHY-EM450YNW-A1	PUHY-EM500YNW-A1
Chlazení	chladič výkon (kW)	40,0	45,0	50,0	56,0
	příkon (kW)	11,29	12,82	14,20	17,07
	EER/SEER	3,54/7,23	3,51/7,4	3,52/7,58	3,28/7,18
Vytápění	topný výkon (kW)	45,0	50,0	56,0	63,0
	příkon (kW)	12,12	13,40	15,68	16,75
	COP/SCOP	3,71/3,5	3,73/3,5	3,57/3,5	3,76/3,5

Označení jednotek		PUHY-EM350YNW-A1	PUHY-EM400YNW-A1	PUHY-EM450YNW-A1	PUHY-EM500YNW-A1
Objemový průtok vzduchu (m ³ /h)		16200	16200	18300	21900
Hladina akustického tlaku (dB(A))*		62,0	65,0	65,5	63,5
Rozměry (mm)**	Š/H/V	1.240/740/1.858	1.240/740/1.858	1.240/740/1.858	1.750/740/1.858
Hmotnost (kg)		276	299	299	338
Údaje o chladivu					
Celková délka vedení (m)***		110	110	110	110
Max. výškový rozdíl (m)		50	50	50	50
Typ chladiva / množství (kg) / max. množství (kg)		R32/9,8/14,0	R32/9,8/14,0	R32/10,8/19,0	R32/10,8/19,0
GWP / ekvivalent CO ₂ (t) / ekvivalent CO ₂ max. (t)		675/6,62/16,07	675/6,62/16,07	675/7,29/20,12	675/7,29/20,12
Průměr připojení chladiva Ø (mm)	kap. plyn	12 28	12 28	16 28	16 28
Připojitelné vnitřní jednotky (počet / typ)		2-45/W(L)10 - W(L)125	2-50/W(L)10 - W(L)125	2-50/W(L)15 - W(L)125	2-50/W(L)10 - W(L)125
Elektrické parametry					
Zdroj napětí (V, fáze, Hz)		380-415, 3+N, 50	380-415, 3+N, 50	380-415, 3+N, 50	380-415, 3+N, 50
Provozní el. proud chlazení / topení (A)		18,1/19,4	20,5/21,4	22,7/25,1	27,3/26,8
Doporučená velikost jističe (A)		40	63	63	63

* Hladina akustického tlaku měřená ve vzdálenosti 1 m od jednotky ve výšce 1 m.

** Odstraněním stojin může být základní výška snížena na 1798 mm.

*** Jedna trasa vedení.

Naše klimatizační jednotky, vodní chladič jednotky a tepelná čerpadla obsahují fluorované skleníkové plyny

R410A, R513A, R134a, R32, R1234ze a R454B.

Další informace získáte v příslušném provozním návodu.



PUHY-M200 – 300YWN-A1

PUHY-M350 – 450YWN-A1

PUHY-M500YWN-A1

R32

City Multi HVRF HVRF Y chlazení nebo topení

HVRF Y - venkovní jednotky M200 až 300, chlazení nebo topení

Označení jednotek	PUHY-M200YWN-A1	PUHY-M250YWN-A1	PUHY-M300YWN-A1
Chlazení	chladič výkon (kW)	22,4	28,0
	příkon (kW)	5,53	8,38
	EER/SEER	4,05/6,55	3,34/5,90
Vytápění	topný výkon (kW)	25,0	31,5
	příkon (kW)	5,70	8,18
	COP/SCOP	4,38/3,65	3,85/3,53

Označení jednotek	PUHY-M200YWN-A1	PUHY-M250YWN-A1	PUHY-M300YWN-A1
Objemový průtok vzduchu (m ³ /h)	10200	11100	14400
Hladina akustického tlaku (dB(A))*	58,0	60,0	61,0
Rozměry (mm)**	Š/H/V	920/740/1.858	920/740/1.858
Hmotnost (kg)	222	222	223
Údaje o chladivu			
Celková délka vedení (m)***	110	110	110
Max. výškový rozdíl (m)	50	50	50
Typ chladiva / množství (kg) / max. množství (kg)	R32/6,5/8,5	R32/6,5/8,5	R32/6,5/8,5
GWP / ekvivalent CO ₂ (t) / ekvivalent CO ₂ max. (t)	675/4,39/5,74	675/4,39/5,74	675/4,39/5,74
Průměr připojení chladiva Ø (mm)	kap. plyn	10 22	10 22
Připojitelné vnitřní jednotky (počet / typ)	1 – 26/W(L)10 - W(L)125	1 – 32/W(L)10 - W(L)125	2 – 39/W(L)10 - W(L)125
Elektrické parametry			
Zdroj napětí (V, fáze, Hz)	380 – 415, 3+N, 50	380 – 415, 3+N, 50	380 – 415, 3+N, 50
Provozní el. proud chlazení / topení (A)	8,8/9,1	13,4/13,1	15,7/15,4
Doporučená velikost jištění (A)	25	32	32

* Hladina akustického tlaku měřená ve vzdálenosti 1 m od jednotky ve výšce 1 m.

** Odstraněním stojin může být základní výška snížena na 1798 mm.

*** Jedna trasa vedení.

HVRF Y - venkovní jednotky M350 až 500, chlazení nebo topení

Označení jednotek	PUHY-M350YWN-A1	PUHY-M400YWN-A1	PUHY-M450YWN-A1	PUHY-M500YWN-A1
Chlazení	chladič výkon (kW)	40,0	45,0	50,0
	příkon (kW)	12,15	14,65	14,70
	EER/SEER	3,29/6,68	3,07/6,58	3,40/7,10
Vytápění	topný výkon (kW)	45,0	50,0	56,0
	příkon (kW)	12,16	13,69	16,00
	COP/SCOP	3,70/3,50	3,65/3,50	3,50/3,50

Označení jednotek	PUHY-M350YWN-A1	PUHY-M400YWN-A1	PUHY-M450YWN-A1	PUHY-M500YWN-A1
Objemový průtok vzduchu (m ³ /h)	16200	18000	18300	21900
Hladina akustického tlaku (dB(A))*	62,0	65,0	65,5	63,5
Rozměry (mm)**	Š/H/V	1.240/740/1.858	1.240/740/1.858	1.240/740/1.858
Hmotnost (kg)	270	273	290	329
Údaje o chladivu				
Celková délka vedení (m)***	110	110	110	110
Max. výškový rozdíl (m)	50	50	50	50
Typ chladiva / množství (kg) / max. množství (kg)	R32/9,8/14,0	R32/9,8/14,0	R32/10,8/19,0	R32/10,8/19,0
GWP / ekvivalent CO ₂ (t) / ekvivalent CO ₂ max. (t)	675/6,62/9,45	675/6,62/9,45	675/7,29/12,83	675/7,29/12,83
Průměr připojení chladiva Ø (mm)	kap. plyn	12 28	16 28	16 28
Připojitelné vnitřní jednotky (počet / typ)	2 – 45/W(L)10 - W(L)125	2 – 45/W(L)10 - W(L)125	2 – 45/W(L)10 - W(L)125	2 – 45/W(L)10 - W(L)125
Elektrické parametry				
Zdroj napětí (V, fáze, Hz)	380 – 415, 3+N, 50	380 – 415, 3+N, 50	380 – 415, 3+N, 50	380 – 415, 3+N, 50
Provozní el. proud chlazení / topení (A)	19,4/19,5	23,4/21,9	23,5/25,6	28,4/27,3
Doporučená velikost jištění (A)	40	63	63	63

* Hladina akustického tlaku měřená ve vzdálenosti 1 m od jednotky ve výšce 1 m.

** Odstraněním stojin může být základní výška snížena na 1798 mm.

*** Jedna trasa vedení.

Naše klimatizační jednotky, vodní chladič jednotky a tepelná čerpadla obsahují fluorované skleníkové plyny R410A, R513A, R134a, R32, R1234ze a R454B. Další informace získáte v příslušném provozním návodu.



CMH-WM250-500V-A

Hydrojednotka HVRF chlazení nebo topení

Hydrojednotky CMH250 až CMH500, chlazení nebo topení

Označení jednotek	CMH-WM250V-A	CMH-WM350V-A	CMH-WM500V-A
Označení venkovní jednotky	PUHY-(E)M200 / 250	PUHY-(E)M300 / 350	PUHY-(E)M400 / 450 / 500
Chlazení příkon (kW)	0,74	0,90	1,06
Vytápění příkon (kW)	0,74	0,90	1,06
Označení jednotek	CMH-WM250V-A	CMH-WM350V-A	CMH-WM500V-A
Hladina akustického tlaku (dB(A))	60	60	60
Rozměry (mm) Š / H / V	920 / 740 / 660	920 / 740 / 660	920 / 740 / 660
Hmotnost (kg)	112	122	143
Údaje o chladivu			
Celková délka vedení (m)*	110	110	110
Max. výškový rozdíl (m)*	50	50	50
Elektrické parametry			
Zdroj napětí (V, fáze, Hz)	220-240, 1, 50	220-240, 1, 50	220-240, 1, 50
Provozní el. proud (A)	3,67	4,48	5,23

* mezi venkovní jednotkou a hydrojednotkou

Příslušenství

Typové označení	Popis	Množství
PAC-SH01DP-E	Vana na kondenzát	1

Naše klimatizační jednotky, vodní chladicí jednotky a tepelná čerpadla obsahují fluorované skleníkové plyny R410A, R513A, R134a, R32, R1234ze a R454B. Další informace získáte v příslušném provozním návodu.



R32

PURY-EM200 – 300YNW-A1

PURY-EM350 – 450YNW-A1

PURY-EM500YNW-A1

City Multi HVRF High COP/HVRF R2/chlazení a topení

HVRF - venkovní jednotky EM200 až 300, chlazení a topení

Označení jednotek		PURY-EM200YNW-A1	PURY-EM250YNW-A1	PURY-EM300YNW-A1
Chlazení	chladičí výkon (kW)	22,4	28,0	33,5
	příkon (kW)	5,13	7,69	10,3
	EER/SEER	4,36/6,54	3,64/6,64	3,93/7,17
Vytápění	topný výkon (kW)	25,0	31,5	37,5
	příkon (kW)	6,23	8,84	10,46
	COP/SCOP	4,01/3,74	3,56/3,6	3,77/3,6

Označení jednotek		PURY-EM200YNW-A1	PURY-EM250YNW-A1	PURY-EM300YNW-A1
Objemový průtok vzduchu (m ³ /h)		10200	11100	14400
Hladina akustického tlaku (dB(A))*		59,0	60,5	61,0
Rozměry (mm)**	Š/H/V	920/740/1.858	920/740/1.858	920/740/1.858
Hmotnost (kg)		231	231	237
Údaje o chladivu				
Celková délka vedení (m)***		110	110	110
Max. výškový rozdíl (m)		50	50	50
Typ chladiva / množství (kg) / max. množství (kg)		R32/5,2/13,5	R32/5,2/13,5	R32/5,2/17,9
GWP / ekvivalent CO ₂ (t) / ekvivalent CO ₂ max. (t)		675/3,51/9,11	675/3,51/9,11	675/3,51/12,09
Průměr připojení chladiva Ø (mm)	kap.	16	16	16
	plyn	18	22	22
Připojitelné vnitřní jednotky (počet / typ)		1 – 30/WP10–WP125	1 – 37/WP10–WP125	2 – 45/WP10–WP125
Elektrické parametry				
Zdroj napětí (V, fáze, Hz)		380 – 415, 3+N, 50	380 – 415, 3+N, 50	380 – 415, 3+N, 50
Provozní el. proud chlazení / topení (A)		10,3/11,4	14,8/16,6	19,9/21,0/19,3
Doporučená velikost jištění (A)		25	32	32

* Hladina akustického tlaku měřená ve vzdálenosti 1 m od jednotky ve výšce 1 m.

** Odstraněním stojin může být základní výška snížena na 1798 mm.

*** Jedna trasa vedení.

HVRF - venkovní jednotky EM350 až 500, chlazení a topení

Označení jednotek		PURY-EM350YNW-A1	PURY-EM400YNW-A1	PURY-EM450YNW-A1	PURY-EM500YNW-A1
Chlazení	chladičí výkon (kW)	40,0	45,0	50,0	56,0
	příkon (kW)	13,91	13,84	15,24	18,06
	EER/SEER	3,53/7,22	3,25/6,60	3,28/6,78	3,10/6,59
Vytápění	topný výkon (kW)	45,0	50,0	56,0	63,0
	příkon (kW)	13,10	13,88	15,77	17,45
	COP/SCOP	3,70/3,51	3,60/3,51	3,55/3,51	3,61/3,51

Označení jednotek		PURY-EM350YNW-A1	PURY-EM400YNW-A1	PURY-EM450YNW-A1	PURY-EM500YNW-A1
Objemový průtok vzduchu (m ³ /h)		15000	18900	18900	17700
Hladina akustického tlaku (dB(A))*		62,5	65,0	65,5	63,5
Rozměry (mm)**	Š/H/V	1.240/740/1.858	1.240/740/1.858	1.240/740/1.858	1.750/740/1.858
Hmotnost (kg)		276	280	305	348
Údaje o chladivu					
Celková délka vedení (m)***		110	110	110	110
Max. výškový rozdíl (m)		50	50	50	50
Typ chladiva / množství (kg) / max. množství (kg)		R32/8,0/15,5	R32/8,0/19,5	R32/10,8/19,5	R32/10,8/19,5
GWP / ekvivalent CO ₂ (t) / ekvivalent CO ₂ max. (t)		675/5,40/10,46	675/5,40/13,16	675/7,29/13,16	675/7,29/13,16
Průměr připojení chladiva Ø (mm)	kap.	16	18	18	18
	plyn	28	28	28	28
Připojitelné vnitřní jednotky (počet / typ)		2 – 45/WP10–WP125	2 – 50/WP10–WP125	2 – 50/WP10–WP125	2 – 50/WP10–WP125
Elektrické parametry					
Zdroj napětí (V, fáze, Hz)		380 – 415, 3+N, 50	380 – 415, 3+N, 50	380 – 415, 3+N, 50	380 – 415, 3+N, 50
Provozní el. proud chlazení / topení (A)		22,3/21,0	22,1/22,2	24,4/25,2	28,9/27,9
Doporučená velikost jištění (A)		40	63	63	63

* Hladina akustického tlaku měřená ve vzdálenosti 1 m od jednotky ve výšce 1 m.

** Odstraněním stojin může být základní výška snížena na 1798 mm.

*** Jedna trasa vedení.

Naše klimatizační jednotky, vodní chladičí jednotky a tepelná čerpadla obsahují fluorované skleníkové plyny R410A, R513A, R134a, R32, R1234ze a R454B. Další informace získáte v příslušném provozním návodu.



PURY-M200 – 300YWN-A1

PURY-M350 – 450YWN-A1

PURY-M500YWN-A1

City Multi HVRF HVRF chlazení a topení

HVRF - venkovní jednotky M200 až 300, chlazení a topení

Označení jednotek		PURY-M200YWN-A1	PURY-M250YWN-A1	PURY-M300YWN-A1
Chlazení	chladič výkon (kW)	22,4	28,0	33,5
	příkon (kW)	5,53	8,40	11,65
	EER/SEER	4,05/6,23	3,33/5,90	2,87/6,37
Vytápění	topný výkon (kW)	25,0	31,5	37,5
	příkon (kW)	6,39	9,15	11,00
	COP/SCOP	3,91/3,63	3,44/3,53	3,40/3,53

Označení jednotek		PURY-M200YWN-A1	PURY-M250YWN-A1	PURY-M300YWN-A1
Objemový průtok vzduchu (m³/h)		10200	11100	14400
Hladina akustického tlaku (dB(A))*		59,0	60,5	61,0
Rozměry (mm)**	Š/H/V	920/740/1.858	920/740/1.858	920/740/1.858
Hmotnost (kg)		227	227	227
Údaje o chladivu				
Celková délka vedení (m)***		110	110	110
Max. výškový rozdíl (m)		50	50	50
Typ chladiva / množství (kg) / max. množství (kg)		R32/5,2/13,5	R32/5,2/13,5	R32/5,2/15,5
GWP / ekvivalent CO ₂ (t) / ekvivalent CO ₂ max. (t)		675/3,51/9,11	675/3,51/9,11	675/3,51/10,46
Průměr připojení chladiva Ø (mm)	kap.	16	16	16
	plyn	18	22	22
Připojitelné vnitřní jednotky (počet / typ)		1 – 30 / WP10 – WP125	1 – 37 / WP10 – WP125	2 – 45 / WP10 – WP125
Elektrické parametry				
Zdroj napětí (V, fáze, Hz)		380 – 415, 3+N, 50	380 – 415, 3+N, 50	380 – 415, 3+N, 50
Provozní el. proud chlazení / topení (A)		11,5/11,7	16,7/16,9	22,0/21,0
Doporučená velikost jističe (A)		25	32	32

* Hladina akustického tlaku měřená ve vzdálenosti 1 m od jednotky ve výšce 1 m.

** Odstraněním stojin může být základní výška snížena na 1798 mm.

*** Jedna trasa vedení.

HVRF - venkovní jednotky M350 až 500, chlazení a topení

Označení jednotek		PURY-M350YWN-A1	PURY-M400YWN-A1	PURY-M450YWN-A1	PURY-M500YWN-A1
Chlazení	chladič výkon (kW)	40,0	45,0	50,0	56,0
	příkon (kW)	14,93	15,15	15,47	22,25
	EER/SEER	3,39/6,68	2,97/6,12	3,23/6,56	2,51/5,87
Vytápění	topný výkon (kW)	45,0	50,0	56,0	63,0
	příkon (kW)	13,14	14,08	16,18	18,26
	COP/SCOP	3,70/3,51	3,55/3,51	3,46/3,50	3,45/3,50

Označení jednotek		PURY-M350YWN-A1	PURY-M400YWN-A1	PURY-M450YWN-A1	PURY-M500YWN-A1
Objemový průtok vzduchu (m³/h)		11500	18900	18900	17700
Hladina akustického tlaku (dB(A))*		62,5	65,0	65,5	63,5
Rozměry (mm)**	Š/H/V	1.240/740/1.858	1.240/740/1.858	1.240/740/1.858	1.750/740/1.858
Hmotnost (kg)		270	273	293	337
Údaje o chladivu					
Celková délka vedení (m)***		110	110	110	110
Max. výškový rozdíl (m)		50	50	50	50
Typ chladiva / množství (kg) / max. množství (kg)		R32/8,0/15,5	R32/8,0/19,5	R32/10,8/30,3	R32/10,8/30,3
GWP / ekvivalent CO ₂ (t) / ekvivalent CO ₂ max. (t)		675/5,40/10,46	675/5,40/18,56	675/7,29/20,45	675/7,29/20,45
Průměr připojení chladiva Ø (mm)	kap.	16	18	18	18
	plyn	28	28	28	28
Připojitelné vnitřní jednotky (počet / typ)		2 – 45 / WP10 – WP125	2 – 50 / WP10 – WP125	2 – 50 / WP10 – WP125	2 – 50 / WP10 – WP125
Elektrické parametry					
Zdroj napětí (V, fáze, Hz)		380 – 415, 3+N, 50	380 – 415, 3+N, 50	380 – 415, 3+N, 50	380 – 415, 3+N, 50
Provozní el. proud chlazení / topení (A)		23,9/21,0	24,2/22,5	24,8/25,9	35,6/29,2
Doporučená velikost jističe (A)		40	63	63	63

* Hladina akustického tlaku měřená ve vzdálenosti 1 m od jednotky ve výšce 1 m.

** Odstraněním stojin může být základní výška snížena na 1798 mm.

*** Jedna trasa vedení.

Naše klimatizační jednotky, vodní chladič jednotky a tepelná čerpadla obsahují fluorované skleníkové plyny R410A, R513A, R134a, R32, R1234ze a R454B. Další informace získáte v příslušném provozním návodu.



PURY-EP200-300YWNW-A2 PURY-EP350-450YWNW-A2 PURY-EP500YWNW-A2

City Multi HVRF HVRF chlazení a topení

HVRF - venkovní jednotky EP200 až 300, chlazení a topení

Označení jednotek		PURY-EP200YWNW-A2	PURY-EP250YWNW-A2	PURY-EP300YWNW-A2
Chlazení	chladičí výkon (kW)	22,4	28,0	33,5
	příkon (kW)	6,27	8,77	10,24
	EER	3,57	3,19	3,27
Vytápění	topný výkon (kW)	25,0	31,5	37,5
	příkon (kW)	6,92	9,84	11,12
	COP	3,61	3,20	3,37

Označení jednotek		PURY-EP200YWNW-A2	PURY-EP250YWNW-A2	PURY-EP300YWNW-A2
Objemový průtok vzduchu (m ³ /h)		10200	11100	14400
Hladina akustického tlaku (dB(A))*		59,0	60,5	61,0
Rozměry (mm)**	Š/H/V	920/740/1.858	920/740/1.858	920/740/1.858
Hmotnost (kg)		234	234	236
Údaje o chladivu				
Celková délka vedení (m)***		110	110	110
Max. výškový rozdíl (m)		50	50	50
Typ chladiva / množství (kg) / max. množství (kg)		R410A/5,2/33,5	R410A/5,2/39,5	R410A/5,2/39,5
GWP / ekvivalent CO ₂ (t) / ekvivalent CO ₂ max. (t)		2088/10,86/69,95	2088/10,86/82,48	2088/10,86/82,48
Průměr připojení chladiva Ø (mm)	kap.	16	18	18
	plyn	18	22	22
Připojitelné vnitřní jednotky (počet / typ)		1-20/WP10-WP125	1-25/WP10-WP125	1-30/WP10-WP125
Elektrické parametry				
Zdroj napětí (V, fáze, Hz)		380-415, 3+N, 50	380-415, 3+N, 50	380-415, 3+N, 50
Provozní el. proud chlazení / topení (A)		10,5/11,6	14,8/16,6	17,2/18,7
Doporučená velikost jištění (A)		25	32	32

* Hladina akustického tlaku měřená ve vzdálenosti 1 m od jednotky ve výšce 1 m.

** Odstraněním stojin může být základní výška snížena na 1798 mm.

*** Jedna trasa vedení.

HVRF - venkovní jednotky EP350 až 500, chlazení a topení

Označení jednotek		PURY-EP350YWNW-A2	PURY-EP400YWNW-A2	PURY-EP450YWNW-A2	PURY-EP500YWNW-A2
Chlazení	chladičí výkon (kW)	40,0	45,0	50,0	56,0
	příkon (kW)	13,98	13,88	16,83	21,22
	EER	2,86	3,24	2,97	2,63
Vytápění	topný výkon (kW)	45,0	50,0	56,0	63,0
	příkon (kW)	14,28	14,12	16,86	21,67
	COP	3,15	3,54	3,32	2,90

Označení jednotek		PURY-EP350YWNW-A2	PURY-EP400YWNW-A2	PURY-EP450YWNW-A2	PURY-EP500YWNW-A2
Objemový průtok vzduchu (m ³ /h)		15000	18900	18900	17700
Hladina akustického tlaku (dB(A))*		62,5	65,0	65,5	63,5
Rozměry (mm)**	Š/H/V	1.240/740/1.858	1.240/740/1.858	1.240/740/1.858	1.750/740/1.858
Hmotnost (kg)		279	338	306	345
Údaje o chladivu					
Celková délka vedení (m)***		110	110	110	110
Max. výškový rozdíl (m)		50	50	50	50
Typ chladiva / množství (kg) / max. množství (kg)		R410A/8,0/47,0	R410A/8,0/47,0	R410A/10,8/55,5	R410A/10,8/56,0
GWP / ekvivalent CO ₂ (t) / ekvivalent CO ₂ max. (t)		2088/16,70/98,14	2088/16,70/98,14	2088/22,55/115,88	2088/22,50/116,93
Průměr připojení chladiva Ø (mm)	kap.	18	22	22	22
	plyn	28	28	28	28
Připojitelné vnitřní jednotky (počet / typ)		1-35/WP10-WP125	1-40/WP10-WP125	1-45/WP10-WP125	1-50/WP10-WP125
Elektrické parametry					
Zdroj napětí (V, fáze, Hz)		380-415, 3+N, 50	380-415, 3+N, 50	380-415, 3+N, 50	380-415, 3+N, 50
Provozní el. proud chlazení / topení (A)		23,6/24,1	23,4/23,8	28,4/28,4	35,8/36,5
Doporučená velikost jištění (A)		40	63	63	63

* Hladina akustického tlaku měřená ve vzdálenosti 1 m od jednotky ve výšce 1 m.

** Odstraněním stojin může být základní výška snížena na 1798 mm.

*** Jedna trasa vedení.

Naše klimatizační jednotky, vodní chladičí jednotky a tepelná čerpadla obsahují fluorované skleníkové plyny R410A, R513A, R134a, R32, R1234ze a R454B. Další informace získáte v příslušném provozním návodu.



PURY-P200 – 300YNW-A2 PURY-P350 – 450YNW-A2

PURY-P500YNW-A2

City Multi HVRF HVRF chlazení a topení

HVRF - venkovní jednotky P200 až 300, chlazení a topení

Označení jednotek		PURY-P200YNW-A2	PURY-P250YNW-A2	PURY-P300YNW-A2
Chlazení	chladičí výkon (kW)	22,4	28,0	33,5
	příkon (kW)	7	9,92	11,31
	EER	3,20	2,82	2,96
Vytápění	topný výkon (kW)	25,0	31,5	33,5
	příkon (kW)	7,08	10,06	11,94
	COP	3,53	3,13	3,14

Označení jednotek		PURY-P200YNW-A2	PURY-P250YNW-A2	PURY-P300YNW-A2
Objemový průtok vzduchu (m ³ /h)		10200	11100	14400
Hladina akustického tlaku (dB(A))*		59	60,5	61,0
Rozměry (mm)**	Š/H/V	920/740/1.858	920/740/1.858	920/740/1.858
Hmotnost (kg)		229	229	231
Údaje o chladivu				
Celková délka vedení (m)***		110	110	110
Max. výškový rozdíl (m)		50	50	50
Typ chladiva / množství (kg) / max. množství (kg)		R410A/5,2/37,0	R410A/5,2/43,0	R410A/5,2/43,0
GWP / ekvivalent CO ₂ (t) / ekvivalent CO ₂ , max. (t)		2088/10,86/77,26	2088/10,86/89,78	2088/10,86/89,78
Průměr připojení chladiva Ø (mm)	kap.	16	18	18
	plyn	18	22	22
Připojitelné vnitřní jednotky (počet / typ)		1 – 20 / WP10 – WP125	1 – 25 / WP10 – WP125	1 – 35 / WP10 – WP125
Elektrické parametry				
Zdroj napětí (V, fáze, Hz)		380 – 415, 3+N, 50	380 – 415, 3+N, 50	380 – 415, 3+N, 50
Provozní el. proud chlazení / topení (A)		11,8/11,9	16,7/16,9	19,0/20,1
Doporučená velikost jištění (A)		25	32	32

* Hladina akustického tlaku měřená ve vzdálenosti 1 m od jednotky ve výšce 1 m.

** Odstraněním stojín může být základní výška snížena na 1798 mm.

*** Jedna trasa vedení.

HVRF - venkovní jednotky P350 až 500, chlazení a topení

Označení jednotek		PURY-P350YNW-A2	PURY-P400YNW-A2	PURY-P450YNW-A2	PURY-P500YNW-A2
Chlazení	chladičí výkon (kW)	40,0	45,0	50,0	56,0
	příkon (kW)	14,59	16,65	17,92	22,67
	EER	2,74	2,70	2,79	2,47
Vytápění	topný výkon (kW)	45,0	50,0	56,0	63,0
	příkon (kW)	14,35	13,39	17,39	17,53
	COP	3,13	3,36	3,22	3,30

Označení jednotek		PURY-P350YNW-A2	PURY-P400YNW-A2	PURY-P450YNW-A2	PURY-P500YNW-A2
Objemový průtok vzduchu (m ³ /h)		15000	18900	18900	17700
Hladina akustického tlaku (dB(A))*		62,5	65,0	65,5	63,5
Rozměry (mm)**	Š/H/V	1.240/740/1.858	1.240/740/1.858	1.240/740/1.858	1.750/740/1.858
Hmotnost (kg)		273	273	293	337
Údaje o chladivu					
Celková délka vedení (m)***		110	110	110	110
Max. výškový rozdíl (m)		50	50	50	50
Typ chladiva / množství (kg) / max. množství (kg)		R410A/8,0/49,3	R410A/8,0/55,3	R410A/10,8/55,3	R410A/10,8/56,0
GWP / ekvivalent CO ₂ (t) / ekvivalent CO ₂ , max. (t)		2088/16,70/102,94	2088/16,70/115,47	2088/22,55/115,47	2088/22,55/116,93
Průměr připojení chladiva Ø (mm)	kap.	18	22	22	22
	plyn	28	28	28	28
Připojitelné vnitřní jednotky (počet / typ)		1 – 35 / WP10 – WP125	1 – 40 / WP10 – WP125	1 – 45 / WP10 – WP125	1 – 50 / WP10 – WP125
Elektrické parametry					
Zdroj napětí (V, fáze, Hz)		380 – 415, 3+N, 50	380 – 415, 3+N, 50	380 – 415, 3+N, 50	380 – 415, 3+N, 50
Provozní el. proud chlazení / topení (A)		24,6/24,2	28,1/22,6	30,2/29,3	38,2/29,5
Doporučená velikost jištění (A)		40	63	63	63

* Hladina akustického tlaku měřená ve vzdálenosti 1 m od jednotky ve výšce 1 m.

** Odstraněním stojín může být základní výška snížena na 1798 mm.

*** Jedna trasa vedení.

Naše klimatizační jednotky, vodní chladičí jednotky a tepelná čerpadla obsahují fluorované skleníkové plyny

R410A, R513A, R134a, R32, R1234ze a R454B.

Další informace získáte v příslušném provozním návodu.



PQRY-P200 – 300YLM-A

PQRY-P350 – 500YLM-A

City Multi HVRF

Vodou chlazené systémy / HVRF chlazení a topení

Jednotky HVRF P200 až P300, chlazení a vytápění

Označení jednotek		PQRY-P200YLM-A	PQRY-P250YLM-A	PQRY-P300YLM-A
Chlazení	chladič výkon (kW)	22,4	28,0	33,5
	příkon (kW)	3,97	5,44	7,55
	EER	5,64	5,14	4,43
Vytápění	topný výkon (kW)	25,0	31,5	37,5
	příkon (kW)	4,04	5,41	7,13
	COP	6,18	5,82	5,25

Označení jednotek		PQRY-P200YLM-A	PQRY-P250YLM-A	PQRY-P300YLM-A
Údaje o chladiči				
Objemový průtok chladicí vody (m ³ /h)		5,76	5,76	5,76
Tlaková ztráta (chladicí vody) (kPa)		24	24	24
Hladina akustického tlaku dB(A) *		46	48	54
Rozměry (mm)	Š / H / V	880 / 550 / 1.100	880 / 550 / 1.100	880 / 550 / 1.100
Hmotnost (kg)		172	172	172
Údaje o chladiči				
Typ chladiva / množství (kg) / max. množství (kg)		R410A / 5,0 / 32,0	R410A / 5,0 / 37,0	R410A / 5,0 / 38,0
GWP / ekvivalent CO ₂ (t) / ekvivalent CO ₂ max. (t)		2088 / 10,44 / 66,82	2088 / 10,44 / 77,26	2088 / 10,44 / 79,34
Průměr připojení chladiva Ø (mm)	kap.	16	18	18
	plyn	18	22	22
Max. výkon vnitřních jednotek (%)		50–150	50–150	50–150
Připojitelné vnitřní jednotky (počet / typ)		2–30 / WP10–125	3–37 / WP10–125	3–45 / WP10–125
Elektrické parametry				
Zdroj napětí (V, fáze, Hz)		380–415, 3+N, 50	380–415, 3+N, 50	380–415, 3+N, 50
Provozní el. proud (A)		6,3	8,7	12,1
Doporučená velikost jištění (A)		25	25	25

* Hladina akustického tlaku měřená ve vzdálenosti 1 m od jednotky ve výšce 1 m.

Jednotky HVRF P350 až P500, chlazení a vytápění

Označení jednotek		PQRY-P350YLM-A	PQRY-P400YLM-A	PQRY-P450YLM-A	PQRY-P500YLM-A
Chlazení	chladič výkon (kW)	40	45,0	50,0	56,0
	příkon (kW)	9,98	10,05	12,05	14,58
	EER	4,00	4,47	4,14	3,84
Vytápění	topný výkon (kW)	45	50,0	56,0	63,0
	příkon (kW)	8,87	9,45	11,11	13,07
	COP	5,07	5,29	5,04	4,82

Označení jednotek		PQRY-P350YLM-A	PQRY-P400YLM-A	PQRY-P450YLM-A	PQRY-P500YLM-A
Údaje o chladiči					
Objemový průtok chladicí vody (m ³ /h)		7,20	7,20	7,20	7,20
Tlaková ztráta (chladicí vody) (kPa)		44	44	44	44
Hladina akustického tlaku dB(A) *		52	52	54	54
Rozměry (mm)	Š / H / V	880 / 550 / 1.450	880 / 550 / 1.450	880 / 550 / 1.450	880 / 550 / 1.450
Hmotnost (kg)		216	216	216	216
Údaje o chladiči					
Typ chladiva / množství (kg) / max. množství (kg)		R410A / 6,0 / 58,0	R410A / 6,0 / 58,0	R410A / 6,0 / 59,0	R410A / 6,0 / 61,0
GWP / ekvivalent CO ₂ (t) / ekvivalent CO ₂ max. (t)		2088 / 12,53 / 121,10	2088 / 12,53 / 121,10	2088 / 12,53 / 123,19	2088 / 12,53 / 127,37
Průměr připojení chladiva Ø (mm)	kap.	18	22	22	22
	plyn	22	28	28	28
Max. výkon vnitřních jednotek (%)		50–150	50–150	50–150	50–150
Připojitelné vnitřní jednotky (počet / typ)		4–50 / WP10–125	4–50 / WP10–125	5–50 / WP10–125	5–50 / WP10–125
Elektrické parametry					
Zdroj napětí (V, fáze, Hz)		380–415, 3+N, 50	380–415, 3+N, 50	380–415, 3+N, 50	380–415, 3+N, 50
Provozní el. proud (A)		16,0	16,1	19,3	23,3
Doporučená velikost jištění (A)		25	32	40	40

* Hladina akustického tlaku měřená ve vzdálenosti 1 m od jednotky ve výšce 1 m.

► Jednotky nejsou uzpůsobeny k instalaci ve venkovním prostředí.

Naše klimatizační jednotky, vodní chladič jednotky a tepelná čerpadla obsahují fluorované sklenkové plyny R410A, R513A, R134a, R32, R1234ze a R454B. Další informace získáte v příslušném provozním návodu.

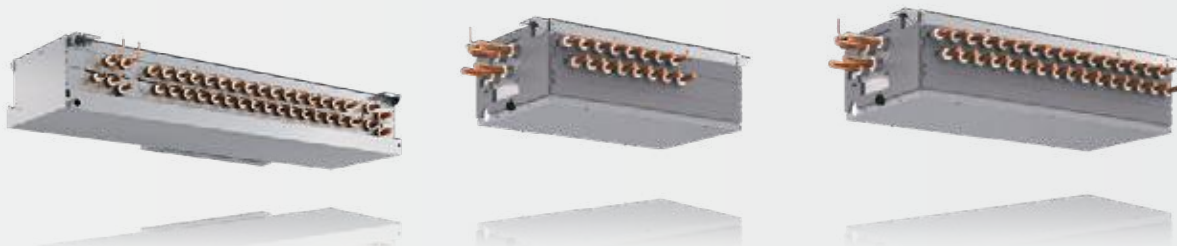

CMB-WM1016V-AA

CMB-WM108V-BB

CMB-WM1016V-BB

City Multi HVRF

HVRF chlazení a topení

HVRF - HBC Master-Controller, lze použít pro venkovní jednotky R410A/R32

Označení jednotek		CMB-WM108V-AA	CMB-WM1016V-AA
Rozměry (mm)	Š/H/V	1.520/630/300	1.800/630/300
Hmotnost (kg)		86	98
Připojení vodního potrubí Ø (")		3/4	3/4
Průměr připojení chladiva Ø (mm)	Kap. plyn	**	**
Zdroj napětí (V, fáze, Hz)		220–240, 1, 50	220–240, 1, 50
Max. el. příkon (kW)		0,46	0,46
Provozní el. proud (A)		2,83	2,83
Max. výkon vnitřních jednotek (kW)		40	40
Připojitelné vnitřní jednotky (počet / typ)		8/WP10-WP125*	16/WP10-WP125*

* U vnitřních jednotek výkonové třídy WP100 / WP125 jsou zapotřebí 2 vývody

** Parametry pro přívody chladírenské techniky závisejí na příslušných venkovních jednotkách a jsou vždy uvedeny v plánovací dokumentaci

HVRF - HBC Slave-Controller

Označení jednotek		CMB-WM108V-BB	CMB-WM1016V-BB
Rozměry (mm)	Š/H/V	930/630/310	1.210/630/310
Hmotnost (kg)		40	53
Připojení vodního potrubí Ø (mm)		28 (k master controlleru) 22 (k vnitřním jednotkám)**	28 (k master controlleru) 22 (k vnitřním jednotkám)**
Zdroj napětí (V, fáze, Hz)		220–240, 1, 50	220–240, 1, 50
Max. el. příkon (kW)		0,01	0,01
Provozní el. proud (A)		0,14	0,14
Připojitelné vnitřní jednotky (počet / typ)		8/WP10-WP125*	16/WP10-WP125*

* U vnitřních jednotek výkonové třídy WP100 / WP125 jsou zapotřebí 2 vývody

** Průměr přípojky, průměr lze v závislosti na výkonu připojené vnitřní jednotky snížit až na vnitřní průměr 12 mm.

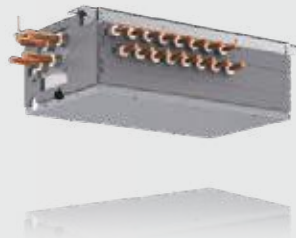

CMB-WM108V-BB

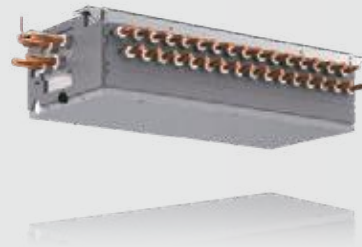

CMB-WM1016V-BB



CMB-WM350-500F-AA

City Multi HVRF HVRF chlazení a topení

Hybridní BC controller pro instalaci na zem, lze použít výhradně pro venkovní jednotky R32

Označení jednotek		CMB-WM350F-AA	CMB-WM500F-AA
Označení venkovní jednotky		PURY-(E)M200-350	PURY-(E)M400-500
Rozměry (mm)	Š/H/V	800/500/1.500	800/500/1.500
Hmotnost (kg)		196	209
Připojení vodního potrubí Ø (mm)		42 (ke slave controlleru) 22 (k vnitřním jednotkám)**	42 (ke slave controlleru) 22 (k vnitřním jednotkám)**
Průměr připojení chladiva Ø (mm)	kap. plyn	* *	* *
Zdroj napětí (V, fáze, Hz)		220-240, 1, 50/60	220-240, 1, 50/60
Max. el. příkon (kW)		1,50	1,50
Provozní el. proud (A)		6,52	6,52
Max. výkon vnitřních jednotek (kW)		19	19
Připojitelné vnitřní jednotky (počet / typ)		6/WP10-WP125	6/WP10-WP125

* Parametry pro přívody chladírenské techniky závisejí na příslušných venkovních jednotkách a jsou vždy uvedeny v technické dokumentaci

** Průměr přípojky, průměr lze v závislosti na výkonu připojené vnitřní jednotky snížit až na vnitřní průměr 12 mm.

HVRF - HBC Slave-Controller

Označení jednotek		CMB-WM108V-BB	CMB-WM1016V-BB
Rozměry (mm)	Š/H/V	930/630/310	1.210/630/310
Hmotnost (kg)		40	53
Připojení vodního potrubí Ø (mm)		28 (k master controlleru) 22 (k vnitřním jednotkám)**	28 (k master controlleru) 22 (k vnitřním jednotkám)**
Zdroj napětí (V, fáze, Hz)		220-240, 1, 50	220-240, 1, 50
Max. el. příkon (kW)		0,01	0,01
Provozní el. proud (A)		0,14	0,14
Připojitelné vnitřní jednotky (počet / typ)		8/WP10-WP125*	16/WP10-WP125*

* U vnitřních jednotek výkonové třídy WP100 / WP125 jsou zapotřebí 2 vývody

** Průměr přípojky, průměr lze v závislosti na výkonu připojené vnitřní jednotky snížit až na vnitřní průměr 12 mm.





PAR-SL101A-E

PLFY-WL10-40VFM-E

4-cestné kazetové jednotky Eurorastr

Výhody

Eurorastr

Kompaktní rozměry jednotek 570 x 570 mm, zjednoduší montáž ve stávajících podhledech.

Čerpadlo kondenzátu

Standardní součástí je čerpadlo kondenzátu s dopravní výškou 850 mm.

Prívod čerstvého vzduchu

Kazetové jednotky jsou určeny pro montáž do eurorastrů a jsou standardně vybaveny otvorem pro prívod čerstvého vzduchu.

Integrované IR - dálkové ovládání

Panel SLP-2FA pro kabelové dálkové ovládání. V panelu SLP-2FALM je integrován přijímač infračerveného přenosu a panel obsahuje dálkové ovládání PAR-SL101A-E. Díky tomu není potřeba další přijímač.

Volitelný Plasma Quad Connect filtr

Dekorační panel SLP-2FAP pro kabelové ovládání, nebo SLP-2FALMP2 pro IR ovládání s doplňkovým plazmovým filtrem. S technologií čtyřfázového Plasma Quad Connect filtru snadno dosáhnete čistého prostředí. Plazmový ionizační filtr a elektrostatický filtr zbaví vzduch nejen i těch nejmenších částic prachu, ale i pylu, virů a bakterií nebo plísní.

Horizontální výdech vzduchu

Volitelný senzor 3D i-see

Lze připojit k systémům HVRF Y pomocí volitelné sady ventilů PAC-SK35VK-E

4-cestné kazetové jednotky pro Eurorastr PLY

Označení jednotek	PLFY-WL10VFM-E	PLFY-WL15VFM-E	PLFY-WL20VFM-E	PLFY-WL25VFM-E	PLFY-WL32VFM-E	PLFY-WL40VFM-E****	
Dekorač. panel pro kabelové dálkové ovládání	SLP-2FA	SLP-2FA	SLP-2FA	SLP-2FA	SLP-2FA	SLP-2FA	
Dekorač. panel pro infračervené dálkové ovládání	SLP-2FALM2	SLP-2FALM2	SLP-2FALM2	SLP-2FALM2	SLP-2FALM2	SLP-2FALM2	
Sada ventilů HVRF-Y	PAC-SK35VK-E	PAC-SK35VK-E	PAC-SK35VK-E	PAC-SK35VK-E	PAC-SK35VK-E	PAC-SK35VK-E	
Chlazení	chladič výkon (kW)	1,2	1,7	2,2	2,8	3,6	4,5
	příkon (kW)	0,02	0,02	0,02	0,03	0,04	0,05
Vytápění	topný výkon (kW)	1,4	1,9	2,5	3,2	4,0	5,0
	příkon (kW)	0,02	0,02	0,02	0,03	0,04	0,05

Označení jednotek	PLFY-WL10VFM-E	PLFY-WL15VFM-E	PLFY-WL20VFM-E	PLFY-WL25VFM-E	PLFY-WL32VFM-E	PLFY-WL40VFM-E****	
Dekorač. panel pro kabelové dálkové ovládání	SLP-2FA	SLP-2FA	SLP-2FA	SLP-2FA	SLP-2FA	SLP-2FA	
Dekorač. panel pro infračervené dálkové ovládání	SLP-2FALM2	SLP-2FALM2	SLP-2FALM2	SLP-2FALM2	SLP-2FALM2	SLP-2FALM2	
Objemový průtok vzduchu (m ³ /h)	N/S/V	360/390/420	360/420/480	390/420/480	390/450/540	390/540/720	390/690/780
Hladina akustického tlaku (dB(A))*	N/S/V	25/26/27	25/26/29	27/29/31	27/30/34	27/33/41	27/40/43
Rozměry (panelu) (mm)**	Š/H/V	570 (625)/570 (625)/245 (10)	570 (625)/570 (625)/245 (10)	570 (625)/570 (625)/245 (10)	570 (625)/570 (625)/245 (10)	570 (625)/570 (625)/245 (10)	570 (625)/570 (625)/245 (10)
Hmotnost (panelu) (kg)		13 (3)	13 (3)	14 (3)	14 (3)	14 (3)	14 (3)
Připojení vodního potrubí Ø (mm)***		20/20	20/20	20/20	20/20	20/20	20/20
Zdroj napětí (V, fáze, Hz)		220-240, 1, 50	220-240, 1, 50	220-240, 1, 50	220-240, 1, 50	220-240, 1, 50	220-240, 1, 50
Provozní el. proud chlazení / topení (A)		0,23/0,17	0,24/0,18	0,26/0,20	0,29/0,23	0,38/0,32	0,46/0,40

* Hladina akustického tlaku měřená ve vzdálenosti 1,5 m pod dekoracním panelem.

** Hodnoty v závorkách představují viditelné rozměry otvoru.

*** požadovaný vnitřní průměr

**** Tato jednotka má omezenou skladovou dostupnost - pro podrobnější informace se obraťte na svého distributora.

Naše klimatizační jednotky, vodní chladič jednotky a tepelná čerpadla obsahují fluorované skleníkové plyny R410A, R513A, R134a, R32, R1234ze a R454B. Další informace získáte v příslušném provozním návodu.



PLFY-WL20-125VEM-E

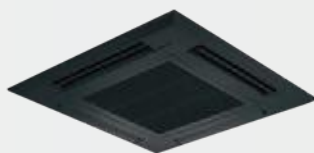

PLP-6EAB

4-cestné kazetové jednotky

Výhody

Kompaktní rozměry

Se svojí malou montážní výškou jsou jednotky vhodné pro instalaci do závěsných podhledů. Montáž dále zjednodušuje velmi lehká konstrukce jednotek.

Volitelný čtyřvrstvý plazmový filtr Connect pro čištění vzduchu

Flexibilní regulace proudění vzduchu

Čtyřstupňový ventilátor řízený mikroprocesorem umožňuje různé kombinace průtoků vzduchu. Pomocí dvoupohodového přepínače na základní desce jednotky lze nastavit průtok vzduchu dle příslušné výšky stropu (až do 3 m).

Flexibilní regulace proudění vzduchu

Na jednotce je standardně připraven otvor pro napojení přívodu čerstvého vzduchu.

Individuální nastavení všech 4 vzduchových lamel

Automatické ovládání ventilátoru

Při automatickém režimu ventilátoru se objemový průtok vzduchu mění dle aktuálních požadavků na klimatizovaný prostor. Výsledkem tak je vždy správné množství upraveného vzduchu (pouze s MA-dálkovým ovládáním).

Coanda efekt

Volitelný senzor i-see, výtah filtru a černý dekorativní panel

Lze připojit k systémům HVRF Y pomocí volitelné sady ventilů PAC-SK35VK-E

Příslušenství

Viz strana 243.

PLFY - 4-cestné kazetové jednotky

Označení jednotek	PLFY-WL20VEM-E	PLFY-WL25VEM-E	PLFY-WL32VEM-E	PLFY-WL40VEM-E	PLFY-WL50VEM-E	PLFY-WL63VEM-E*	PLFY-WL80VEM-E*	PLFY-WL100VEM-E*	PLFY-WL125VEM-E*	
Dekorač. panel pro kabelové dálkové ovládání	PLP-6EA	PLP-6EA	PLP-6EA	PLP-6EA	PLP-6EA	PLP-6EA	PLP-6EA	PLP-6EA	PLP-6EA	
Dekorač. panel pro infračervené dálkové ovládání	PLP-6EALM2	PLP-6EALM2	PLP-6EALM2	PLP-6EALM2	PLP-6EALM2	PLP-6EALM2	PLP-6EALM2	PLP-6EALM2	PLP-6EALM2	
Dekorač. panel černý pro kabelové dálkové ovládání	PLP-6EAB	PLP-6EAB	PLP-6EAB	PLP-6EAB	PLP-6EAB	PLP-6EAB	PLP-6EAB	PLP-6EAB	PLP-6EAB	
Sada ventilů HVRF-Y	PAC-SK35VK-E	PAC-SK35VK-E	PAC-SK35VK-E	PAC-SK35VK-E	PAC-SK35VK-E	PAC-SK35VK-E	PAC-SK35VK-E	PAC-SK35VK-E	PAC-SK35VK-E	
Chlazení	chladič výkon (kW)	2,2	2,8	3,6	4,5	5,6	7,1	9,0	11,2	14,0
	příkon (kW)	0,03	0,03	0,03	0,03	0,04	0,04	0,05	0,08	0,11
Vytápění	topný výkon (kW)	2,5	3,2	4,0	5,0	6,3	8,0	10,0	12,5	16,0
	příkon (kW)	0,03	0,03	0,03	0,03	0,04	0,04	0,05	0,08	0,11

Označení jednotek	PLFY-WL20VEM-E	PLFY-WL25VEM-E	PLFY-WL32VEM-E	PLFY-WL40VEM-E	PLFY-WL50VEM-E	PLFY-WL63VEM-E*	PLFY-WL80VEM-E*	PLFY-WL100VEM-E*	PLFY-WL125VEM-E*
Dekorač. panel pro kabelové dálkové ovládání	PLP-6EA	PLP-6EA	PLP-6EA	PLP-6EA	PLP-6EA	PLP-6EA	PLP-6EA	PLP-6EA	PLP-6EA
Dekorač. panel pro infračervené dálkové ovládání	PLP-6EALM2	PLP-6EALM2	PLP-6EALM2	PLP-6EALM2	PLP-6EALM2	PLP-6EALM2	PLP-6EALM2	PLP-6EALM2	PLP-6EALM2
Dekorač. panel černý pro kabelové dálkové ovládání	PLP-6EAB	PLP-6EAB	PLP-6EAB	PLP-6EAB	PLP-6EAB	PLP-6EAB	PLP-6EAB	PLP-6EAB	PLP-6EAB
Objemový průtok vzduchu (m ³ /h)	N/S1/S2/V 720/780/ 840/900	720/780/ 900/1020	840/900/ 960/1020	840/900/ 960/1020	840/960/ 1080/1200	900/1020/ 1140/1260	900/1080/ 1260/1380	1140/1380/ 1560/1800	1200/1500/ 1800/2100
Hladina akustického tlaku (dB(A))**	N/S1/S2/V 24/26/27/28	24/26/28/30	26/27/29/30	26/28/29/31	27/29/31/33	27/29/31/33	27/30/33/35	31/35/37/40	33/37/40/46
Rozměry (panelu) (mm)***	Š/H/V 840(950)/ 840(950)/ 258(40)	840(950)/ 840(950)/ 258(40)	840(950)/ 840(950)/ 258(40)	840(950)/ 840(950)/ 258(40)	840(950)/ 840(950)/ 258(40)	840(950)/ 840(950)/ 298(40)	840(950)/ 840(950)/ 298(40)	840(950)/ 840(950)/ 298(40)	840(950)/ 840(950)/ 298(40)
Hmotnost (panelu) (kg)	18 (5)	18 (5)	20 (5)	20 (5)	20 (5)	23 (5)	23 (5)	23 (5)	25 (5)
Připojení vodního potrubí (mm)****	20/20	20/20	20/20	20/20	20/20	30/30	30/30	30/30	30/30
Zdroj napětí (V, fáze, Hz)	220-240, 1, 50	220-240, 1, 50	220-240, 1, 50	220-240, 1, 50	220-240, 1, 50	220-240, 1, 50	220-240, 1, 50	220-240, 1, 50	220-240, 1, 50
Provozní el. proud chlazení/topení (A)	0,26/0,20	0,29/0,23	0,33/0,27	0,35/0,29	0,40/0,34	0,40/0,34	0,46/0,40	0,66/0,60	1,05/0,99

* Omezená dostupnost na skladu. Tato velikost je na skladu dostupná pouze v omezeném množství – při plánování kontaktujte svého zástupce společnosti Mitsubishi Electric, který vás informuje o dodacích lhůtách.

** Hladina akustického tlaku měřená ve vzdálenosti 1,5 m pod dekoračním panelem.

*** Hodnoty v závorkách představují viditelné rozměry otvoru.

**** požadovaný vnitřní průměr

Naše klimatizační jednotky, vodní chladič jednotky a tepelná čerpadla obsahují fluorované skleníkové plyny R410A, R513A, R134a, R32, R1234ze a R454B. Další informace získáte v příslušném provozním návodu.

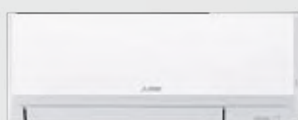

PKFY-WL10-25VLM-E

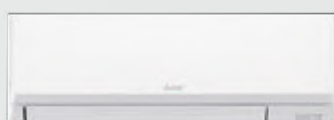

PKFY-WL32-40VLM-E



PKFY-WL50-80VKM-E

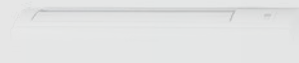
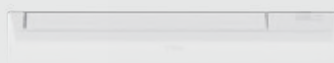
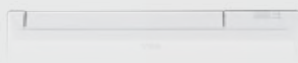

Nástěnné jednotky

Výhody

Tichý provoz

Optimalizací proudění vzduchu mezi výměníkem tepla, vzduchovým válcem a čtyřstupňovým motorem ventilátoru dosahuje jednotka tichého provozu.

Funkce odvlhčování

Nástěnné jednotky disponují funkcí odvlhčování, která slouží ke stabilizaci vlhkosti v místnosti. Zbavením vlhkosti se zajistí čerstvý a osvěžující vzduch v místnosti bez dalšího ochlazování.

Vysoký statický tlak

Statický tlak jednotky lze jednoduše přizpůsobit skutečným podmínkám pomocí nastavení dvoupolohových přepínačů.

Infračervený přijímač

Všechny nástěnné jednotky jsou standardně vybaveny infračerveným přijímačem.

Volitelné čerpadlo kondenzátu

U konstrukčních velikostí WL10 až WL40 je k dispozici volitelné čerpadlo na kondenzát s výtlačnou výškou 850 mm, které se instaluje vedle zařízení a je designově i barevně sladěno s vnitřní jednotkou.

Volitelný čtyřvrstvý plazmový filtr Connect pro čištění vzduchu

Díky čtyřvrstvé plazmové filtrační technologii Plus lze dosáhnout velmi efektivního čištění vzduchu a neutralizace pachů.

Lze připojit k systémům HVRF Y pomocí volitelné sady ventilů PAC-SK35VK-E

PKFY nástěnné jednotky

Označení jednotek	PKFY-WL10VLM-E	PKFY-WL15VLM-E	PKFY-WL20VLM-E	PKFY-WL25VLM-E	PKFY-WL32VLM-E	PKFY-WL40VLM-E	PKFY-WL50VKM-E**	PKFY-WL63VKM-E**	PKFY-WL80VKM-E**
Sada ventilů HVRF-Y	PAC-SK35VK-E	PAC-SK35VK-E	PAC-SK35VK-E	PAC-SK35VK-E	PAC-SK35VK-E	PAC-SK35VK-E	PAC-SK35VK-E	PAC-SK35VK-E	PAC-SK35VK-E
Chlazení									
chladič výkon (kW)	1,2	1,7	2,2	2,8	3,6	4,5	5,6	7,1	9,0
příkon (kW)	0,02	0,02	0,03	0,04	0,04	0,05	0,04	0,05	0,07
Vytápění									
topný výkon (kW)	1,4	1,9	2,5	3,2	4,0	5,0	6,3	8,0	10,0
příkon (kW)	0,01	0,01	0,02	0,03	0,03	0,04	0,04	0,05	0,07

Označení jednotek	PKFY-WL10VLM-E	PKFY-WL15VLM-E	PKFY-WL20VLM-E	PKFY-WL25VLM-E	PKFY-WL32VLM-E	PKFY-WL40VLM-E	PKFY-WL50VKM-E**	PKFY-WL63VKM-E**	PKFY-WL80VKM-E**
Objemový průtok vzduchu (m ³ /h) N/S1/S2/V	198/228/246/270	198/228/258/294	240/300/360/420	240/324/420/504	378/456/540/624	384/492/600/714	1.080/1.200	1.080/1.320	1.080/1.560
Hladina akustického tlaku (dB(A))* N/S1/S2/V	22/26/28/30	22/26/29/32	22/28/33/36	22/30/36/41	29/34/38/41	30/36/41/45	39/42	39/45	39/49
Rozměry (mm) Š/H/V	773/237/299	773/237/299	773/237/299	773/237/299	898/237/299	898/237/299	1170/295/365	1170/295/365	1170/295/365
Hmotnost (kg)	11	11	11	11	13	13	20	20	20
Připojení vodního potrubí	20/20	20/20	20/20	20/20	20/20	20/20	20/20	30/30	30/30
Zdroj napětí (V, fáze, Hz)	220-240, 1, 50	220-240, 1, 50	220-240, 1, 50	220-240, 1, 50	220-240, 1, 50	220-240, 1, 50	220-240, 1, 50	220-240, 1, 50	220-240, 1, 50
Provozní el. proud chlazení/topení (A)	0,20/0,15	0,20/0,15	0,25/0,20	0,35/0,30	0,35/0,30	0,45/0,4	0,46/0,40	0,56/0,50	0,76/0,70

* Hladina akustického tlaku měřená ve vzdálenosti 1 m od a 1 m pod jednotkou.

** Tato jednotka má omezenou skladovou dostupnost - pro podrobnější informace se obraťte na svého distributora.

Naše klimatizační jednotky, vodní chladič jednotky a tepelná čerpadla obsahují fluorované skleníkové plyny R410A, R513A, R134a, R32, R1234ze a R454B. Další informace získáte v příslušném provozním návodu.



PFFY-WL20-50VCM-A

Kompaktní parapetní jednotky Vnitřní jednotky HVRF

Výhody

Flexibilní použití

S jednoduchou konstrukcí bez opláštění je zajištěna nenápadná instalace v každém interiéru. Jednotky s hloubkou pouze 200mm lze snadno instalovat mimo klimatizované místnosti a zajistit přitom maximální výkon.

Funkce odvlhčování

Všechny parapetní jednotky disponují funkcí odvlhčování, která slouží ke stabilizaci vlhkosti v místnosti. Zbavením vlhkosti se zajistí čerstvý a osvěžující vzduch v místnosti bez dalšího ochlazování.

Vysoký statický tlak

Pomocí přepínače DIP lze pohodlně nastavit tři různé hodnoty tlaku. Díky tomu lze jednotku přizpůsobit různým stavebně-instalačním situacím.

DC motor ventilátoru

DC motor ventilátoru zabezpečuje velmi efektivní provoz při vysokém tlaku s nízkou hladinou akustického tlaku.

Lze připojit k systémům HVRF Y pomocí volitelné sady ventilů PAC-SK35VK-E.

PFFY - parapetní jednotky bez opláštění

Označení jednotek	PFFY-WL20VCM-A	PFFY-WL25VCM-A	PFFY-WL32VCM-A	PFFY-WL40VCM-A	PFFY-WL50VCM-A	
Sada ventilů HVRF-Y	PAC-SK35VK-E	PAC-SK35VK-E	PAC-SK35VK-E	PAC-SK35VK-E	PAC-SK35VK-E	
Chlazení	chladičí výkon (kW)	2,2	2,8	3,6	4,5	5,6
	příkon (kW)	0,022	0,029	0,035	0,038	0,062
Vytápění	topný výkon (kW)	2,5	3,2	4,0	5,0	6,3
	příkon (kW)	0,022	0,029	0,035	0,038	0,062

Označení jednotek	PFFY-WL20VCM-A	PFFY-WL25VCM-A	PFFY-WL32VCM-A	PFFY-WL40VCM-A	PFFY-WL50VCM-A	
Objemový průtok vzduchu (m ³ /h)	N/S/V	300/360/420	330/420/510	390/450/540	480/570/660	630/750/870
Statický tlak (Pa)		0/10/40/60	0/10/40/60	0/10/40/60	0/10/40/60	0/10/40/60
Hladina akustického tlaku (dB(A))*	N/S/V	21/23/26	22/26/30	25/28/32	25/27/30	28/32/35
Rozměry (vč. nožiček) (mm)	Š/H/V	700/200/615 (690)	700/200/615 (690)	700/200/615 (690)	900/200/615 (690)	900/200/615 (690)
Hmotnost (kg)		18	18	18,5	22,5	22,5
Připojení vodního potrubí Ø (mm)**		20/20	20/20	20/20	20/20	20/20
Zdroj napětí (V, fáze, Hz)		220-240, 1, 50	220-240, 1, 50	220-240, 1, 50	220-240, 1, 50	220-240, 1, 50
Provozní el. proud (A)		0,25	0,33	0,38	0,38	0,52

* Hladina akustického tlaku měřená ve vzdálenosti 1 m od jednotky ve výšce 1 m.

** požadovaný vnitřní průměr



PFFY-W20-50VCM-A

Kompaktní parapetní jednotky Vnitřní jednotky HVRF

Výhody

Flexibilní použití

S jednoduchou konstrukcí bez opláštění je zajištěna nenápadná instalace v každém interiéru. Jednotky s hloubkou pouze 220 mm lze snadno instalovat mimo klimatizované místnosti a zajistit přitom maximální výkon.

Funkce odvlhčování

Všechny parapetní jednotky disponují funkcí odvlhčování, která slouží ke stabilizaci vlhkosti v místnosti. Zbavením vlhkosti se zajistí čerstvý a osvěžující vzduch v místnosti bez dalšího ochlazování.

Vysoký statický tlak

Statický tlak jednotky lze jednoduše přizpůsobit skutečným podmínkám pomocí nastavení dvoupohových přepínačů.

DC motor ventilátoru

DC motor ventilátoru zabezpečuje velmi efektivní provoz při vysokém tlaku s nízkou hladinou akustického tlaku.

Integrovaný ventil pro použití v systémech HVRF Y

PFFY - parapetní jednotky bez opláštění

Označení jednotek		PFFY-W20VCM-A	PFFY-W25VCM-A	PFFY-W32VCM-A	PFFY-W40VCM-A	PFFY-W50VCM-A
Chlazení	chladičí výkon (kW)	2,2	2,8	3,6	4,5	5,6
	příkon (kW)	0,022	0,029	0,035	0,038	0,062
Vytápění	topný výkon (kW)	2,5	3,2	4,0	5,0	6,3
	příkon (kW)	0,022	0,029	0,035	0,038	0,062

Označení jednotek		PFFY-W20VCM-A	PFFY-W25VCM-A	PFFY-W32VCM-A	PFFY-W40VCM-A	PFFY-W50VCM-A
Objemový průtok vzduchu (m ³ /h)	N/S/V	300/360/420	330/420/510	390/450/540	480/570/660	630/750/870
Statický tlak (Pa)		0/10/40/60	0/10/40/60	0/10/40/60	0/10/40/60	0/10/40/60
Hladina akustického tlaku (dB(A))*	N/S/V	21/23/26	22/26/30	25/28/32	25/27/30	28/32/35
Rozměry (vč. nožiček) (mm)	Š/H/V	700/200/615 (690)	700/200/615 (690)	700/200/615 (690)	900/200/615 (690)	900/200/615 (690)
Hmotnost (kg)		18,5	18,5	19	23	23
Připojení vodního potrubí Ø (mm)**		20/20	20/20	20/20	20/20	20/20
Zdroj napětí (V, fáze, Hz)		220-240, 1, 50	220-240, 1, 50	220-240, 1, 50	220-240, 1, 50	220-240, 1, 50

* Hladina akustického tlaku měřená ve vzdálenosti 1 m od jednotky ve výšce 1 m.

** požadovaný vnitřní průměr



PFFY-WL20-50VEM-A

Parapetní jednotky S opláštěním

Výhody

Úzký kryt v čistě bílé barvě

Parapetní jednotky mají robustní kovový kryt a plastové bočnice. Vzhledem k nízké montážní hloubce jen 217 mm a modernímu zpracování s čistě bílou barvou je lze skvěle začlenit do každé místnosti.

Estetická instalace

Parapetní jednotky lze montovat klasicky na přiložené nožičky, ale také na stěnu či jako volně stojící jednotky. Volitelný kryt na zadní stranu jednotky (v čistě bílém provedení v barvě jednotky) také umožňuje estetickou instalaci například před okna.

Integrovaná přihrádka pro uložení kabelového dálkového ovládání

Dálkové ovládání lze umístit na pravou stranu parapetní jednotky.

Možnost použití těchto jednotek s Y HVRF systémy při použití ventilového kitu PAC-SK35VK-E

PFFY Parapetní jednotky s opláštěním

Označení jednotek	PFFY-WL20VEM-A	PFFY-WL25VEM-A	PFFY-WL32VEM-A	PFFY-WL40VEM-A	PFFY-WL50VEM-A	
Sada ventilů HVRF-Y	PAC-SK35VK-E	PAC-SK35VK-E	PAC-SK35VK-E	PAC-SK35VK-E	PAC-SK35VK-E	
Chlazení	chladičí výkon (kW)	2,2	2,8	3,6	4,5	5,6
	příkon (kW)	0,021	0,029	0,036	0,037	0,064
Vytápění	topný výkon (kW)	2,5	3,2	4,0	5,0	6,3
	příkon (kW)	0,021	0,029	0,036	0,037	0,064

Označení jednotek	PFFY-WL20VEM-A	PFFY-WL25VEM-A	PFFY-WL32VEM-A	PFFY-WL40VEM-A	PFFY-WL50VEM-A	
Objemový průtok vzduchu (m ³ /h)	N/S/V	300/360/420	330/420/510	390/450/540	480/570/660	630/750/870
Hladina akustického tlaku (dB(A))*	N/S/V	23/27/31	25/31/36	29/33/37	29/33/36	35/40/43
Rozměry (vč. nožiček) (mm)	Š/H/V	1.142/217/669 (726)	1.142/217/669 (726)	1.142/217/669 (726)	1.342/217/669 (726)	1.342/217/669 (726)
Hmotnost (kg)		29,5	29,5	30,0	35,0	35,0
Připojení vodního potrubí Ø (mm)**		20/20	20/20	20/20	20/20	20/20
Zdroj napětí (V, fáze, Hz)		220-240, 1, 50	220-240, 1, 50	220-240, 1, 50	220-240, 1, 50	220-240, 1, 50
Provozní el. proud (A)		0,26	0,34	0,40	0,39	0,68

* Hladina akustického tlaku měřená ve vzdálenosti 1 m od jednotky ve výšce 1 m.

** požadovaný vnitřní průměr



PEFY-WP20-50VMA-E

Potrubní jednotky Střední statický tlak / variabilní proudění

Výhody

Montážní výška 250 mm

Tyto jednotky s malou montážní výškou jsou ideální k instalaci do podhledů s vysokými požadavky na výkon.

Volitelný Plasma Quad Connect filtr

S technologií čtyřfázového Plasma Quad Connect filtru snadno dosáhnete čistého prostředí. Plazmový ionizační filtr a elektrostatický filtr zbaví vzduch nejen i těch nejmenších částic prachu, ale i pylu, virů a bakterií nebo plísní.

Standardní součástí je vzduchový filtr

Pro všechny PEFY-WP VMA-E.

Čerpadlo kondenzátu

Čerpadlo kondenzátu je už integrováno v jednotce.

Flexibilita pomocí variabilního proudění

Přívod vzduchu k jednotce je umožněn ze zadní (standardně) nebo spodní části jednotky (dle přání zákazníka). Potřeba je pouze přemístit filtr ze zadní části do spodní části jednotky.

Lze připojit pouze k systémům HVRF R2

Příslušenství

Viz strana 243.

PEFY - potrubní jednotky, střední statický tlak

Označení jednotek		PEFY-WP20VMA-E	PEFY-WP25VMA-E	PEFY-WP32VMA-E	PEFY-WP40VMA-E	PEFY-WP50VMA-E
Chlazení	chladič výkon (kW)	2,2	2,8	3,6	4,5	5,6
	příkon (kW)	0,07	0,09	0,11	0,14	0,14
Vytápění	topný výkon (kW)	2,5	3,2	4,0	5,0	6,3
	příkon (kW)	0,05	0,07	0,09	0,12	0,12

Označení jednotek		PEFY-WP20VMA-E	PEFY-WP25VMA-E	PEFY-WP32VMA-E	PEFY-WP40VMA-E	PEFY-WP50VMA-E
Objemový průtok vzduchu (m ³ /h)	N/S/V	450/540/630	600/720/840	720/870/1020	870/1080/1260	870/1080/1260
Statický tlak (Pa)		35/50/70/100/150	35/50/70/100/150	35/50/70/100/150	35/50/70/100/150	35/50/70/100/150
Hladina akustického tlaku (dB(A))*	N/S/V	23/26/29	23/27/30	25/29/32	26/29/34	26/29/34
Rozměry (mm)	Š/H/V	700/732/250	900/732/250	900/732/250	1.100/732/250	1.100/732/250
Hmotnost (kg)		21	26	26	31	31
Připojení vodního potrubí Ø (mm)**		20/20	20/20	20/20	20/20	20/20
Zdroj napětí (V, fáze, Hz)		220-240, 1, 50/60	220-240, 1, 50/60	220-240, 1, 50/60	220-240, 1, 50/60	220-240, 1, 50/60
Provozní el. proud (A)		0,44	0,53	0,63	1,04	1,04

Označení jednotek		PEFY-WP63VMA-E	PEFY-WP71VMA-E	PEFY-WP80VMA-E	PEFY-WP100VMA-E	PEFY-WP125VMA-E
Chlazení	chladič výkon (kW)	7,1	8,0	9,0	11,2	14,0
	příkon (kW)	0,14	0,24	0,24	0,24	0,36
Vytápění	topný výkon (kW)	8,0	9,0	10,0	12,5	16,0
	příkon (kW)	0,12	0,22	0,22	0,22	0,34

Označení jednotek		PEFY-WP63VMA-E	PEFY-WP71VMA-E	PEFY-WP80VMA-E	PEFY-WP100VMA-E	PEFY-WP125VMA-E
Objemový průtok vzduchu (m ³ /h)	N/S/V	870/1080/1260	1380/1680/1980	1380/1680/1980	1380/1680/1980	1770/2130/2520
Statický tlak (Pa)		35/50/70/100/150	35/50/70/100/150	35/50/70/100/150	35/50/70/100/150	35/50/70/100/150
Hladina akustického tlaku (dB(A))*	N/S/V	26/29/34	28/33/37	28/33/37	28/33/37	32/36/40
Rozměry (mm)	Š/H/V	1.100/732/250	1.400/732/250	1.400/732/250	1.400/732/250	1.600/732/250
Hmotnost (kg)		31	40	40	40	42
Připojení vodního potrubí Ø (mm)**		32/32	32/32	32/32	32/32	32/32
Zdroj napětí (V, fáze, Hz)		220-240, 1, 50/60	220-240, 1, 50/60	220-240, 1, 50/60	220-240, 1, 50/60	220-240, 1, 50/60
Provozní el. proud (A)		1,04	1,36	1,36	1,47	2,10

* Hladina akustického tlaku měřena ve středu pod vnitřní jednotkou ve vzdálenosti 1,5 m.

** požadovaný vnitřní průměr

Naše klimatizační jednotky, vodní chladič jednotky a tepelná čerpadla obsahují fluorované skleníkové plyny R410A, R513A, R134a, R32, R1234ze a R454B. Další informace získáte v příslušném provozním návodu.



PEFY-W20-125VMA-A

Potravní jednotky

Střední statický tlak / variabilní proudění

Výhody

Montážní výška 250 mm

Tyto jednotky s malou montážní výškou jsou ideální k instalaci do podhledů s vysokými požadavky na výkon.

Volitelný Plasma Quad Connect filtr

S technologií čtyřfázového Plasma Quad Connect filtru snadno dosáhnete čistého prostředí. Plazmový ionizační filtr a elektrostatický filtr zbaví vzduch nejen i těch nejmenších částic prachu, ale i pylu, virů a bakterií nebo plísní.

Standardní součástí je vzduchový filtr

Pro všechny PEFY-W VMA-E.

Čerpadlo kondenzátu

Čerpadlo kondenzátu je už integrováno v jednotce.

Flexibilita pomocí variabilního proudění

Přívod vzduchu k jednotce je umožněn ze zadní (standardně) nebo spodní části jednotky (dle přání zákazníka). Potřeba je pouze přemístit filtr ze zadní části do spodní části jednotky.

Integrovaný ventil pro použití v systémech HVRF Y

Příslušenství

Viz strana 243.

PEFY - potrubní jednotky, střední statický tlak

Označení jednotek		PEFY-W20VMA-A	PEFY-W25VMA-A	PEFY-W32VMA-A	PEFY-W40VMA-A	PEFY-W50VMA-A
Chlazení	chladičí výkon (kW)	2,2	2,8	3,6	4,5	5,6
	příkon (kW)	0,032	0,032	0,044	0,047	0,093
Vytápění	topný výkon (kW)	2,5	3,2	4,0	5,0	6,3
	příkon (kW)	0,030	0,030	0,042	0,045	0,091

Označení jednotek		PEFY-W20VMA-A	PEFY-W25VMA-A	PEFY-W32VMA-A	PEFY-W40VMA-A	PEFY-W50VMA-A
Objemový průtok vzduchu (m ³ /h)	N/S/V	360/450/510	360/450/510	450/540/630	600/720/840	870/1080/1260
Statický tlak (Pa)		35/50/70/100/150	35/50/70/100/150	35/50/70/100/150	35/50/70/100/150	40/50/70/100/150
Hladina akustického tlaku (dB(A))*	N/S/V	21/25/27	21/25/27	23/27/30	23/28/31	26/31/35
Rozměry (mm)	Š/H/V	700/732/250	700/732/250	700/732/250	900/732/250	1.100/732/250
Hmotnost (kg)		22	22	22	26	30
Připojení vodního potrubí Ø (mm)**		20/20	20/20	20/20	20/20	20/20
Zdroj napětí (V, fáze, Hz)		220-240, 1, 50/60	220-240, 1, 50/60	220-240, 1, 50/60	220-240, 1, 50/60	220-240, 1, 50/60
Provozní el. proud (A)		0,25	0,25	0,34	0,37	0,65

Označení jednotek		PEFY-W63VMA-A	PEFY-W71VMA-A	PEFY-W80VMA-A	PEFY-W100VMA-A	PEFY-W125VMA-A
Chlazení	chladičí výkon (kW)	7,1	8,0	9,0	11,2	14,0
	příkon (kW)	0,093	0,093	0,093	0,142	0,199
Vytápění	topný výkon (kW)	8,0	9,0	10,0	12,5	16,0
	příkon (kW)	0,091	0,091	0,091	0,140	0,197

Označení jednotek		PEFY-W63VMA-A	PEFY-W71VMA-A	PEFY-W80VMA-A	PEFY-W100VMA-A	PEFY-W125VMA-A
Objemový průtok vzduchu (m ³ /h)	N/S/V	870/1080/1260	1380/1680/1980	1380/1680/1980	1380/1680/1920	1680/2040/2220
Statický tlak (Pa)		40/50/70/100/150	40/50/70/100/150	40/50/70/100/150	40/50/70/100/150	40/50/70/100/150
Hladina akustického tlaku (dB(A))*	N/S/V	26/31/35	26/31/35	26/31/35	30/35/38	34/38/40
Rozměry (mm)	Š/H/V	1.100/732/250	1.100/732/250	1.100/732/250	1.400/732/250	1.400/732/250
Hmotnost (kg)		30	30	30	37	38
Připojení vodního potrubí Ø (mm)**		32/32	32/32	32/32	32/32	32/32
Zdroj napětí (V, fáze, Hz)		220-240, 1, 50/60	220-240, 1, 50/60	220-240, 1, 50/60	220-240, 1, 50/60	220-240, 1, 50/60
Provozní el. proud (A)		0,65	0,65	0,65	0,97	1,23

* Hladina akustického tlaku měřená ve středu pod vnitřní jednotkou ve vzdálenosti 1,5 m.

** požadovaný vnitřní průměr

Naše klimatizační jednotky, vodní chladičí jednotky a tepelná čerpadla obsahují fluorované skleníkové plyny R410A, R513A, R134a, R32, R1234ze a R454B.

Další informace získáte v příslušném provozním návodu.



PEFY-W20-50VMA2-A

Potravní jednotky

Střední statický tlak / variabilní proudění / vyšší objem proudícího vzduchu

Výhody

Montážní výška 250 mm

Tyto jednotky s malou montážní výškou jsou ideální k instalaci do podhledů s vysokými požadavky na výkon.

Vyšší objem proudícího vzduchu

Díky vyššímu objemu proudícího vzduchu jsou tyto přístroje ideální pro projekty, kde je cirkulace vzduchu v místnosti obzvláště důležitá.

Standardní součástí je vzduchový filtr

Pro všechny PEFY-W VMA2-E.

Čerpadlo kondenzátu

Čerpadlo kondenzátu je už integrováno v jednotce.

Flexibilita pomocí variabilního proudění

Přívod vzduchu k jednotce je umožněn ze zadní (standardně) nebo spodní části jednotky (dle přání zákazníka). Potřeba je pouze přemístit filtr ze zadní části do spodní části jednotky.

Integrovaný ventil pro použití v systémech HVRF Y

Příslušenství

Viz strana 243.

PEFY - potrubní jednotky, střední statický tlak

Označení jednotek		PEFY-W20VMA2-A	PEFY-W25VMA2-A	PEFY-W32VMA2-A	PEFY-W40VMA2-A	PEFY-W50VMA2-A
Chlazení	chladičí výkon (kW)	2,2	2,8	3,6	4,5	5,6
	příkon (kW)	0,093	0,093	0,208	0,208	0,208
Vytápění	topný výkon (kW)	2,5	3,2	4,0	5,0	6,3
	příkon (kW)	0,091	0,091	0,206	0,206	0,206

Označení jednotek		PEFY-W20VMA2-A	PEFY-W25VMA2-A	PEFY-W32VMA2-A	PEFY-W40VMA2-A	PEFY-W50VMA2-A
Objemový průtok vzduchu (m ³ /h)	N/S/V	870/1080/1260	870/1080/1260	870/1080/1260	870/1080/1260	1770/2130/2400
Statický tlak (Pa)		40/50/70/100/150	40/50/70/100/150	40/50/70/100/150	40/50/70/100/150	40/50/70/100/150
Hladina akustického tlaku (dB(A))*	N/S/V	26/31/35	26/31/35	33/37/39	33/37/39	33/37/39
Rozměry (mm)	Š/H/V	1.100/732/250	1.100/732/250	1.100/732/250	1.100/732/250	1.600/732/250
Hmotnost (kg)		30	30	30	30	42
Připojení vodního potrubí Ø (mm)**		20/20	20/20	20/20	20/20	20/20
Zdroj napětí (V, fáze, Hz)		220-240, 1, 50/60	220-240, 1, 50/60	220-240, 1, 50/60	220-240, 1, 50/60	220-240, 1, 50/60
Provozní el. proud (A)		0,68	0,68	1,40	1,40	1,40

Označení jednotek		PEFY-W63VMA2-A	PEFY-W71VMA2-A	PEFY-W80VMA2-A	PEFY-W100VMA2-A	PEFY-W125VMA2-A
Chlazení	chladičí výkon (kW)	7,1	8,0	9,0	11,2	14,0
	příkon (kW)	0,208	0,208	0,208	0,208	0,208
Vytápění	topný výkon (kW)	8,0	9,0	10,0	12,5	16,0
	příkon (kW)	0,206	0,206	0,206	0,206	0,206

Označení jednotek		PEFY-W63VMA2-A	PEFY-W71VMA2-A	PEFY-W80VMA2-A	PEFY-W100VMA2-A	PEFY-W125VMA2-A
Objemový průtok vzduchu (m ³ /h)	N/S/V	1770/2130/2400	1770/2130/2400	1770/2130/2400	1770/2130/2400	1770/2130/2400
Statický tlak (Pa)		40/50/70/100/150	40/50/70/100/150	40/50/70/100/150	40/50/70/100/150	40/50/70/100/150
Hladina akustického tlaku (dB(A))*	N/S/V	33/37/39	33/37/39	33/37/39	33/37/39	33/37/39
Rozměry (mm)	Š/H/V	1.600/732/250	1.600/732/250	1.600/732/250	1.600/732/250	1.600/732/250
Hmotnost (kg)		42	42	42	42	42
Připojení vodního potrubí Ø (mm)**		30/30	30/30	30/30	30/30	30/30
Zdroj napětí (V, fáze, Hz)		220-240, 1, 50/60	220-240, 1, 50/60	220-240, 1, 50/60	220-240, 1, 50/60	220-240, 1, 50/60
Provozní el. proud (A)		1,40	1,40	1,40	1,40	1,40

* Hladina akustického tlaku měřena ve středu pod vnitřní jednotkou ve vzdálenosti 1,5 m.

** požadovaný vnitřní průměr

Naše klimatizační jednotky, vodní chladičí jednotky a tepelná čerpadla obsahují fluorované skleníkové plyny R410A, R513A, R134a, R32, R1234ze a R454B.

Další informace získáte v příslušném provozním návodu.



PEFY-WP10-50VMS1-E

Potrubní jednotky

Výhody

Montážní výška jen 200 mm

Potrubní jednotky s velmi malou montážní výškou. Pro instalaci jednotky je potřeba pouze 200 mm.

Dostatečný tlak

Externí statický tlak nastavitelný v rozmezí od 5 do 50 Pa. Jednotku je tak možné přizpůsobit individuálním podmínkám.

Volitelný Plasma Quad Connect filtr

S technologií čtyřfázového Plasma Quad Connect filtru snadno dosáhnete čistého prostředí. Plazmový ionizační filtr a elektrostatický filtr zbaví vzduch nejen i těch nejmenších částic prachu, ale i pylu, virů a bakterií nebo plísní.

Čerpadlo kondenzátu

Čerpadlo kondenzátu je už integrováno v jednotce.

Extrémně tiché

Díky nové generaci ventilátorů mají tyto potrubní jednotky velmi nízkou hladinu akustického tlaku a malou montážní výšku. Hladina akustického tlaku pouze 20 dB(A) pro nízký stupeň otáček ventilátoru (PEFY-WP10).

Lze připojit pouze k systémům HVRF R2

PEFY - potrubní jednotky, plochá konstrukce

Označení jednotek		PEFY-WP10VMS1-E	PEFY-WP15VMS1-E	PEFY-WP20VMS1-E	PEFY-WP25VMS1-E	PEFY-WP32VMS1-E	PEFY-WP40VMS1-E	PEFY-WP50VMS1-E
Chlazení	chladičí výkon (kW)	1,2	1,7	2,2	2,8	3,6	4,5	5,6
	příkon (kW)	0,03	0,05	0,05	0,06	0,07	0,07	0,09
Vytápění	topný výkon (kW)	1,4	1,9	2,5	3,2	4,0	5,0	6,3
	příkon (kW)	0,03	0,03	0,03	0,04	0,05	0,05	0,07

Označení jednotek		PEFY-WP10VMS1-E	PEFY-WP15VMS1-E	PEFY-WP20VMS1-E	PEFY-WP25VMS1-E	PEFY-WP32VMS1-E	PEFY-WP40VMS1-E	PEFY-WP50VMS1-E
Objemový průtok vzduchu (m ³ /h)	N/S/V	240/270/300	300/360/420	330/390/480	330/420/540	480/540/660	570/660/780	720/840/990
Statický tlak (Pa)		5/15/35/50	5/15/35/50	5/15/35/50	5/15/35/50	5/15/35/50	5/15/35/50	5/15/35/50
Hladina akustického tlaku (dB(A))*	N/S/V	20/23/25	22/24/28	23/25/29	23/26/30	28/30/33	30/32/35	30/33/36
Rozměry (mm)	Š/H/V	790/700/200	790/700/200	790/700/200	790/700/200	990/700/200	990/700/200	1.190/700/200
Hmotnost (kg)		19	19	20	20	25	25	27
Připojení vodního potrubí Ø (mm)**		20/20	20/20	20/20	20/20	20/20	20/20	20/20
Zdroj napětí (V, fáze, Hz)		220-240, 1, 50	220-240, 1, 50	220-240, 1, 50	220-240, 1, 50	220-240, 1, 50	220-240, 1, 50	220-240, 1, 50
Provozní el. proud (A)		0,21	0,33	0,38	0,40	0,50	0,62	0,66

* Hladina akustického tlaku měřená ve středu pod vnitřní jednotkou ve vzdálenosti 1,5 m.

** požadovaný vnitřní průměr



PEFY-W10-50VMS-A

Potrubní jednotky

Výhody

Montážní výška jen 200 mm

Potrubní jednotky s velmi malou montážní výškou. Pro instalaci jednotky je potřeba pouze 200 mm.

Dostatečný tlak

Externí statický tlak nastavitelný v rozmezí od 5 do 50 Pa. Jednotku je tak možné přizpůsobit individuálním podmínkám.

Volitelný Plasma Quad Connect filtr

S technologií čtyřfázového Plasma Quad Connect filtru snadno dosáhnete čistého prostředí. Plazmový ionizační filtr a elektrostatický filtr zbaví vzduch nejen i těch nejmenších částic prachu, ale i pylu, virů a bakterií nebo plísní.

Bez čerpadla kondenzátu

Čerpadlo kondenzátu PAC-KE08DM-E je k dispozici na přání.

Extrémně tiché

Díky nové generaci ventilátorů mají tyto potrubní jednotky velmi nízkou hladinu akustického tlaku a malou montážní výšku. Hladina akustického tlaku pouze 20 dB(A) pro nízký stupeň otáček ventilátoru (PEFY-W10).

Integrovaný ventil pro použití v systémech HVRF Y

PEFY - potrubní jednotky, plochá konstrukce

Označení jednotek		PEFY-W10VMS-A	PEFY-W15VMS-A	PEFY-W20VMS-A	PEFY-W25VMS-A	PEFY-W32VMS-A	PEFY-W40VMS-A	PEFY-W50VMS-A
Chlazení	chladičí výkon (kW)	1,2	1,7	2,2	2,8	3,6	4,5	5,6
	příkon (kW)	0,020	0,025	0,030	0,035	0,040	0,045	0,070
Vytápění	topný výkon (kW)	1,4	1,9	2,5	3,2	4,0	5,0	6,3
	příkon (kW)	0,020	0,025	0,030	0,035	0,040	0,045	0,070

Označení jednotek		PEFY-W10VMS-A	PEFY-W15VMS-A	PEFY-W20VMS-A	PEFY-W25VMS-A	PEFY-W32VMS-A	PEFY-W40VMS-A	PEFY-W50VMS-A
Objemový průtok vzduchu (m ³ /h)	N/S/V	240/270/300	300/330/420	330/390/450	330/390/510	330/390/540	480/570/660	570/720/870
Statický tlak (Pa)		5/15/35/50	5/15/35/50	5/15/35/50	5/15/35/50	5/15/35/50	5/15/35/50	5/15/35/50
Hladina akustického tlaku (dB(A))*	N/S/V	20/22/23	22/24/25	23/24/26	23/24/28	24/25/31	24/25/28	25/29/33
Rozměry (mm)	Š/H/V	790/700/200	790/700/200	790/700/200	790/700/200	790/700/200	990/700/200	990/700/200
Hmotnost (kg)		19	19	19	19	19,5	23,5	23,5
Připojení vodního potrubí Ø (mm)**		20/20	20/20	20/20	20/20	20/20	20/20	20/20
Zdroj napětí (V, fáze, Hz)		220-240, 1, 50	220-240, 1, 50	220-240, 1, 50	220-240, 1, 50	220-240, 1, 50	220-240, 1, 50	220-240, 1, 50
Provozní el. proud (A)		0,16	0,24	0,26	0,30	0,37	0,39	0,55

* Hladina akustického tlaku měřená ve středu pod vnitřní jednotkou ve vzdálenosti 1,5 m.

** požadovaný vnitřní průměr





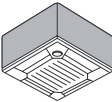
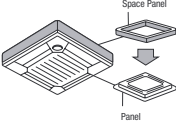
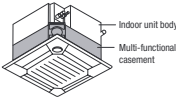
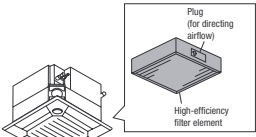
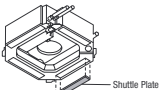
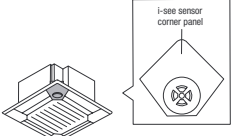
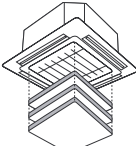
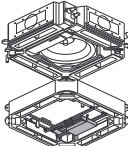

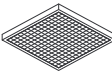
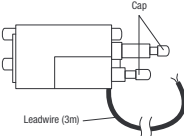
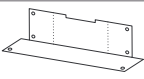
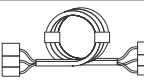
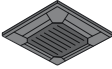
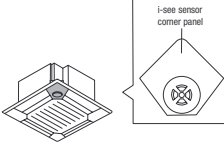
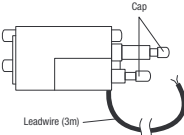
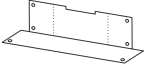
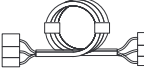
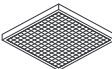

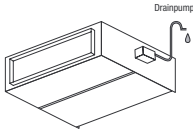
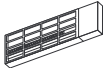

Příslušenství vnitřních jednotek

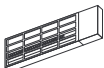
Označení	Popis
PLFY-WL VEM-E	4-cestné kazetové jednotky
PAC-DV140EA	Pro PLYFY-WL20-125VEM-E Obklad pro čtyřcestnou stropní kazetu pro montáž volně na strop bez podhledu. Celková výška 300 mm
	
PAC-SJ65AS-E	Pro PLYFY-WL20-125VEM-E Rámeček dekorálního panelu Umožňuje montáž těchto jednotek do mezistropního prostoru. Požadovaná montážní výška byla snížena o 40 mm.
	
PAC-SJ41TM-E	Pro PLYFY-WL20-125VEM-E Nástavec pro přívod čerstvého vzduchu vč. filtru Slouží k přívodu čerstvého vzduchu do kazetové jednotky. Podíl čerstvého vzduchu může být až 20 % jmenovitého objemového průtoku vzduchu jednotky. Nástavec se instaluje mezi jednotku a dekorativní rámeček. Montážní výška je 135 mm.
	
PAC-SH59KF-E	Pro PLYFY-WL20-125VEM-E s nástavcem pro přívod čerstvého vzduchu PAC-SH53TM-E Vysoceúčinný filtr Vysoceúčinný filtr, který se vkládá do nástavce pro přívod čerstvého vzduchu PAC-SJ41TM-E. Vysoceúčinný filtr disponuje stupněm odlučivosti až 65 %, doba životnosti filtru je cca 2.500 provozních hodin.
	
<small>*for 4-way cassette units</small>	
PAC-SJ37SP-E	Pro PLYFY-WL20-125VEM-E Zaslepovací panel Zaslepovací panely se instalují do výdechových otvorů 4-cestných kazetových jednotek, maximálně lze zaslepit 2 výdechové otvory.
	
PAC-SE1ME-E	Pro PLYFY-WL20-125VEM-E i-see senzor i-see senzor měří infračervenými paprsky teplotu v oblasti podlahy a díky automatickému řízení ventilátoru se stará o to, aby bylo v místnosti minimalizováno teplotní rozvrstvení. Díky lepšímu teplotnímu rozvrstvení bude snížena doba chodu kompresoru a tím i spotřeba elektrické energie.
	
<small>*for 4-way cassette units</small>	
PLP-6EAJ	Pro PLYFY-WL20-125VEM-E Navijecí zařízení pro spouštění filtru Přes dálkové ovládání můžete spustit filtr kazetové jednotky až o 4 metry. Usnadní se tak čištění filtrů ve vysokých místnostech.
	
PAC-SK51FT-E	Pro PLYFY-WL20-125VEM-A Čtyřvrstvý plazmový filtr Connect Přídavný čtyřvrstvý plazmový filtr Connect pro čištění vzduchu, určený k montáži mezi jednotku a dekorativní panel.
	

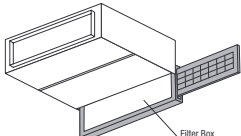
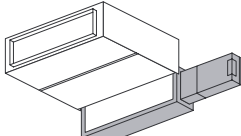
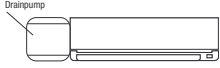

Označení	Popis
PLFY-WL VEM-E	4-cestné kazetové jednotky
PAC-SK53KF-E	Pro PLYFY-WL20-125VEM-E Filtr-V-Blocking Vysoce výkonný filtr pro instalaci do přívodu vzduchu. Neutralizuje viry, alergeny a spory plísní, které filtr zachytí ze vzduchu v místnosti. Obsah balení 1 ks.
	
PAC-SK35VK-E	Pro PLYFY-WL20-125VEM-E Sada ventilů pro připojení kazety k systémům HVRF-Y a kalkulaci provozních nákladů u HVRF-RF2 k montáži na vnitřní jednotku.
	
PAC-SK39AP-E	Sada k upevnění sady ventilů Montážní příslušenství k instalaci sady ventilů Obsah 5 sad.
	
PAC-SK40LW-E	Prodlužovací kabel sady ventilů Pro prodloužení připojovacího kabelu sady ventilů o 6 m. Obsah 1 ks.
	
PLP-6EAB	Pro PLYFY-WL VEM-E Černý dekorativní panel Pro velké čtyřcestné stropní kazety, ideální pro začlenění do tmavých stropů.
	
PLFY-WL VEM-E	4cestná kazeta v měřítku Euroraster
PAC-SF1ME-E	Pro PLYFY-WL10-40VFM-E 3D i-see senzor 3D i-see senzor zaznamenává počet osob v místnosti a odpovídajícím způsobem přizpůsobuje potřebný výkon. Při minimálním obsazení se automaticky zapne energeticky úsporný program.
	
<small>*for 4-way cassette units</small>	
PAC-SK35VK-E	Pro PLYFY-WL10-40VFM-E Sada ventilů pro připojení kazety k systémům HVRF-Y a kalkulaci provozních nákladů u HVRF-RF k montáži na vnitřní jednotku.
	
PAC-SK39AP-E	Sada k upevnění sady ventilů Montážní příslušenství k instalaci sady ventilů Obsah 5 sad.
	
PAC-SK40LW-E	Prodlužovací kabel sady ventilů Pro prodloužení připojovacího kabelu sady ventilů o 6 m. Obsah 1 ks.
	
PAC-SK54KF-E	Pro PLYFY-WL10-40VFM-E Filtr-V-Blocking Vysoce výkonný filtr pro instalaci do přívodu vzduchu. Neutralizuje viry, alergeny a spory plísní, které filtr zachytí ze vzduchu v místnosti. Obsah balení 1 ks.
	

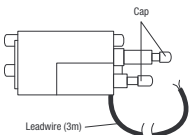
Příslušenství vnitřních jednotek

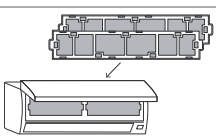
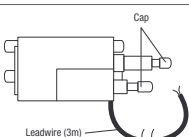
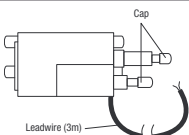
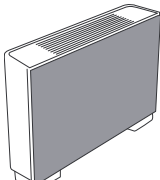

Označení	Popis
PEFY-W/WP VMS	Potrubní jednotky
PAC-KE08DM-E	Pro PEFY-W10-50VMS-A Čerpadlo kondenzátu Čerpadlo kondenzátu pro montáž na jednotku
	
MAC-100FT-E	Pro PEFY-W10-50VMS-A, PEFY-WP10-50VMS1-E Čtyřvrstvý plazmový filtr Connect Filtr pro čištění vzduchu prostřednictvím elektrostatického náboje, pro montáž do přívodu vzduchu jednotky za pomoci montážní sady nebo potrubního adaptéru.
	
PAC-HA11PAR	Pro PEFY-W10-50VMS-A, PEFY-WP10-50VMS1-E Montážní sada K upevnění čtyřvrstvého plazmového filtru Connect na vnitřní jednotku.
	
PEFY-W/WP VMA	Potrubní jednotky
MAC-100FT-E	Pro PEFY-W20-125VMA-A, PEFY-WP20-125VMA-E Čtyřvrstvý plazmový filtr Connect Filtr pro čištění vzduchu prostřednictvím elektrostatického náboje, pro montáž do přívodu vzduchu jednotky za pomoci montážní sady nebo potrubního adaptéru.
	
PAC-HA31PAR	Pro PEFY-W20-125VMA-A, PEFY-WP20-125VMA-E Montážní sada K upevnění čtyřvrstvého plazmového filtru Connect na vnitřní jednotku u přívodu vzduchu zezadu.
	
PEFY-W/WP VMA	Potrubní jednotky
PAC-KE91TB-E	Pro PEFY-WP20VMA, PEFY-W20-32VMA
PAC-KE92TB-E	Pro PEFY-WP25/32VMA, PEFY-W40VMA
PAC-KE93TB-E	Pro PEFY-WP40-63VMA, PEFY-W50-80VMA
PAC-KE94TB-E	Pro PEFY-WP71-100VMA, PEFY-W100/125VMA
PAC-KE95TB-E	Pro PEFY-WP125VMA Filtr Box Filtr box umožňuje vyjmutí filtru ze strany nebo zespodu a také z potrubí na straně sání jednotky. Do Filtr boxu se vkládají standardní filtry z rozsahu dodávky vnitřní jednotky.
	
PAC-KE91PTB-E	Pro PEFY-WP20VMA, PEFY-W20-32VMA
PAC-KE92PTB-E	Pro PEFY-WP25/32VMA, PEFY-W40VMA
PAC-KE93PTB-E	Pro PEFY-WP40-63VMA, PEFY-W50-80VMA
PAC-KE94PTB-E	Pro PEFY-WP71-100VMA, PEFY-W100/125VMA
PAC-KE95PTB-E	Pro PEFY-WP125VMA Potrubní adaptér pro montáž čtyřvrstvého plazmového filtru Connect u potrubní jednotky na straně sání.
	
PKFY-WL VLM-E	Nástěnné jednotky
PAC-SK01DM-E	Pro PKFY-WL10-40VLM-E
PAC-SK19DM-E	Pro PKFY-WL50-80VKM-E Čerpadlo kondenzátu Čerpadlo kondenzátu má svoje vlastní opláštění a je určeno k instalaci na levou stranu vedle nástěnné jednotky. Toto umístění je dáno tím, že na levé straně se nachází nátrubek pro odvod kondenzátu z jednotky. Dopravní výška čerpadla je 800 mm.
	

Označení	Popis
PKFY-WL VLM-E	Nástěnné jednotky
MAC-100FT-E	Pro PKFY-WL10-80VLM/VKM-E Přídavný čtyřvrstvý plazmový filtr Connect pro čištění vzduchu, instalace na přívodu vzduchu do zařízení.
	
PAC-SK35VK-E	Pro PKFY-WL10-80VLM/VKM Sada ventilů pro nástěnné jednotky k systémům HVRF a rozpočítávání provozních nákladů u HVRF-R2. K montáži na vnitřní jednotku.
	
PAC-SK39AP-E	Sada k upevnění sady ventilů Montážní příslušenství k instalaci sady ventilů Obsah 5 sad.
	
PAC-SK40LW-E	Prodlužovací kabel sady ventilů Pro prodloužení připojovacího kabelu sady ventilů o 6 m. Obsah 1 ks.
	
MAC-2470FT-E	Pro PKFY-WL32-40VLM-E
MAC-2471FT-E	Pro PKFY-WL10-25VLM-E
MAC-1416FT-E	Pro PKFY-WL50-80VKM-E Filtr-V-Blocking Vysoce výkonný filtr pro instalaci do přívodu vzduchu. Neutralizuje viry, alergeny a spory plísní, které filtr zachytí ze vzduchu v místnosti. Obsah balení 10 sad. Obsah jedné sady. 2 filtry.
	
PEFY-WL VCM-A	Parapetní jednotky
PAC-SK35VK-E	Pro PEFY-WL VCM-A Sada ventilů Sada ventilů pro parapetní jednotky k systémům HVRF-Y a rozpočítávání provozních nákladů u HVRF-R2. K montáži na vnitřní jednotku.
	
PEFY-WL VEM-A	Parapetní jednotky
PAC-SK35VK-E	Pro PEFY-WL VEM-A Sada ventilů Sada ventilů pro parapetní jednotky k systémům HVRF-Y a rozpočítávání provozních nákladů u HVRF-R2. K montáži na vnitřní jednotku.
	
PAC-BP32VEM-E	Pro PEFY-WL20-32VEM-A
PAC-BP50VEM-E	Pro PEFY-WL40-50VEM-A Ozdobný kryt na zadní stranu jednotky Díky čistě bílému krytu zadní části jednotky ji lze umístit na libovolné místo ve stoje nebo před okenní plochu.
	

Příslušenství venkovních jednotek

Označení	Popis
Ochrana proti větru pro venkovní jednotky modelové řady YNW	
SH-S YNW-A	Pro moduly venkovních jednotek City Multi „S“
SH-L YNW-A	Pro moduly venkovních jednotek City Multi „L“
SH-XL YNW-A	Pro moduly venkovních jednotek City Multi „XL“
	Ochrana proti větru Obsahuje ochranu výměníku tepla před silným větrem v případě instalace na nechráněném místě. Umožňuje provoz chlazení až do venkovní teploty -15 °C.
Vyhřívání vany na kondenzát pro venkovní jednotky modelové řady YNW	
DP-S YNW	Pro moduly venkovních jednotek City Multi „S“
DP-L YNW	Pro moduly venkovních jednotek City Multi „L“
DP-XL YNW	Pro moduly venkovních jednotek City Multi „XL“
	Vyhřívání vany na kondenzát Elektricky vyhřívání vany na kondenzát pro bezpečný odvod nahromaděného kondenzátu při teplotách pod bodem mrazu.
Sada ochranných mřížek pro venkovní jednotky konstrukční řady YNW	
FG-S YNW-A	Pro moduly venkovních jednotek City Multi „S“
FG-L YNW-A	Pro moduly venkovních jednotek City Multi „L“
FGL-XL YNW-A	Pro moduly venkovních jednotek City Multi „XL“
Vyhřívací panel pro venkovní jednotky konstrukční řady YNW	
PAC-PH01EHY	Pro moduly venkovních jednotek City Multi „S“
PAC-PH02EHY	Pro moduly venkovních jednotek City Multi „L“
PAC-PH03EHY	Pro moduly venkovních jednotek City Multi „XL“

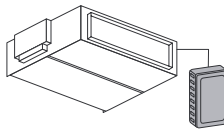
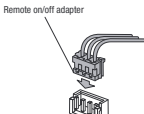
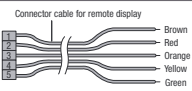
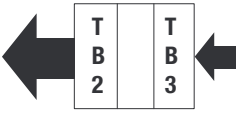
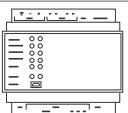
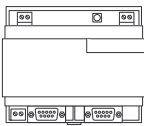
Příslušenství řídicích systémů

Označení	Popis
Příslušenství řídicích systémů	
PAC-SE41TS-E	Externí teplotní čidlo Sada se skládá z teplotního čidla, propojovacího 12 metrů dlouhého 2-žilového kabelu a upevňovacího materiálu. 
PAC-SE55RA-E	Adaptér pro dálkové zap./vyp. Adaptér pro dálkové zap./vyp. je vlastně konektor s kabeláží určený k propojení dálkového zap./vyp. (délka propojovacího kabelu max. 2 m, prodloužená max. na 10 m). Spínač, spínací relé nebo časovač a kabelové propojení poskytuje zákazník a není součástí dodávky. 
PAC-SA88HA-E	1 kus Kabel pro dálkový dohled K připojení vnitřních jednotek série Mr. Slim. Poruchové hlášení a stav provozu jsou poskytovány pomocí 12V DC signálu. Tento 12 V signál může být dále napojen k dalšímu zpracování pomocí spínacího relé. Spínací výkon ze strany zákazníka může být maximálně 0,9 W. 
PAC-SF46EPA-F	Zesilovač signálu K zesílení signálu M-NETové datové sběrnice u velmi rozvětvených systémů. 
ME-AC/KNX15	Pro max. 15 vnitřních jednotek
ME-AC/KNX100	Pro max. 100 vnitřních jednotek Rozhraní KNX Rozhraní KNX až pro 100 jednotek, v případě KNX15 a KNX100 pouze ve spojení s EW50E nebo AE-200E. 
ME-AC-MBS-50	Pro max. 50 vnitřních jednotek
ME-AC-MBS-100	Pro max. 100 vnitřních jednotek Modbus Interface Rozhraní pro připojení systémů série City Multi do systému řízení budov s technologií Modbus. Připojení pro MBS-50 a MBS-100 se provádí pouze ve spojení s EW-50E nebo AE-200E. Rozsah funkcí závisí na projektu. 
PAR-SE9FA-E	Pro PLFY-WL32-50VEM-E Infračervený přijímač k integraci do rámečku Infračervený přijímač se umístí přímo do dekorativního panelu. K ovládání je nutné infračervené dálkové ovládání PAR-SL101A-E. 

Řada Y – délky trubek v systému	
Délky trubek	Maximální vzdálenost
R Venkovní jednotka a hydrojednotka	110 m
W Maximální vzdálenost vnitřní jednotky a hydrojednotky	60 m
Převýšení mezi jednotkami	
Maximální vzdálenost	
R Venkovní jednotka/hydrojednotka (venkovní jednotka nad hydrojednotkou)	50 m ¹
R Venkovní jednotka/hydrojednotka (venkovní jednotka pod hydrojednotkou)	40 m ²
W Hydrojednotka/vnitřní jednotka (hydrojednotka nad vnitřní jednotkou)	50 m ^{3,4}
W Hydrojednotka/vnitřní jednotka (hydrojednotka pod vnitřní jednotkou)	40 m ^{3,4}
W Vnitřní jednotka/vnitřní jednotka	30 m ^{4,5}

- 1 Maximální délka činí 90 m v závislosti na typu jednotky a instalačních podmínkách. Blíže informace obdržíte od Vašeho obchodního zastoupení.
- 2 Maximální délka činí 60 m v závislosti na typu jednotky a instalačních podmínkách. Blíže informace obdržíte od Vašeho obchodního zastoupení.
- 3 Je-li rozdíl výšek mezi hydrojednotkou a sadou ventilů větší než mezi hydrojednotkou a vnitřní jednotkou, změřte rozdíl výšek mezi hydrojednotkou a sadou ventilů.
- 4 Maximální přípustná délka trubky mezi vnitřní jednotkou a sadou ventilů je 5 metrů.
- 5 Je-li rozdíl výšek mezi sadami ventilů nebo mezi vnitřní jednotkou a sadou ventilů větší než mezi vnitřními jednotkami, změřte rozdíl výšek mezi sadami ventilů či mezi vnitřní jednotkou a sadou ventilů.

R Chladivové potrubí **W** Vodní potrubí

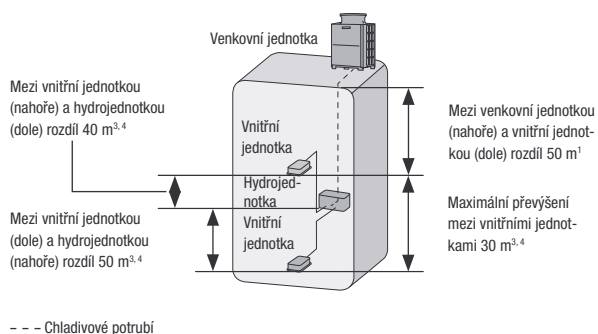

--- Chladivové potrubí

Řada R2 – délky trubek v systému	
Délky trubek	Maximální vzdálenost
R Vzdálenost mezi venkovní jednotkou a HBC	110 m
W Maximální vzdálenost vnitřní jednotky od HBC	60 m
Převýšení mezi jednotkami	
Maximální vzdálenost	
R HBC/venkovní jednotka (venkovní jednotka nad HBC)	50 m
R HBC/venkovní jednotka (venkovní jednotka pod HBC)	40 m
W Vnitřní jednotka/ HBC	15 m (10 m) ^{1,2,3}
W Vnitřní jednotka/vnitřní jednotka	15 m (10 m) ^{1,3,4}
R Vnitřní jednotka/ HBC	15 m (10 m) ¹

- 1 Hodnoty v () se používají tehdy, když celkový výkon vnitřní jednotky překročí 130 % výkonu venkovní jednotky.
 - 2 Je-li rozdíl výšek mezi HBC a sadou ventilů větší než mezi HBC a vnitřními jednotkami, změřte rozdíl výšek mezi HBC a sadou ventilů.
 - 3 Maximální přípustná délka trubky mezi vnitřní jednotkou a sadou ventilů je 5 metrů.
 - 4 Je-li rozdíl výšek mezi sadami ventilů nebo mezi vnitřní jednotkou a sadou ventilů větší než mezi vnitřními jednotkami, změřte rozdíl výšek mezi sadami ventilů či mezi vnitřní jednotkou a sadou ventilů.
- Platí pro horizontální/vertikální HBC.

R Chladivové potrubí **W** Vodní potrubí

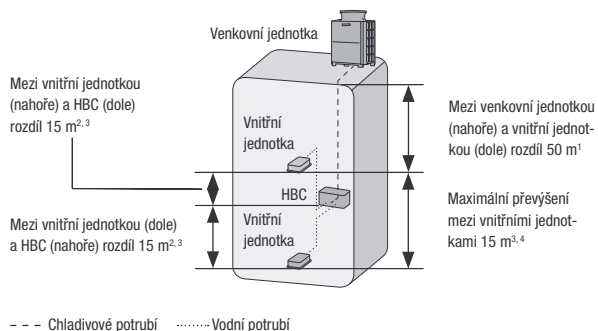

--- Chladivové potrubí Vodní potrubí

Řada R2 s vodním chlazením – délky trubek v systému	
Délky trubek	Maximální vzdálenost
R Vzdálenost mezi tepelným zdrojem a HBC	110 m
W Maximální vzdálenost vnitřní jednotky od ovladače HBC	60 m
Převýšení mezi jednotkami	
Maximální vzdálenost	
R HBC/tepelný zdroj (tepelný zdroj nad HBC)	50 m
R HBC/tepelný zdroj (tepelný zdroj pod HBC)	40 m
W Vnitřní jednotka/ovladač HBC	15 m (10 m) ^{1,2,3}
W Vnitřní jednotka/vnitřní jednotka	15 m (10 m) ^{1,3,4}
R Vnitřní jednotka/ovladač HBC	15 m (10 m) ¹

- 1 Hodnoty v () se používají tehdy, když celkový výkon vnitřní jednotky překročí 130 % výkonu venkovní jednotky.
- 2 Je-li rozdíl výšek mezi HBC a sadou ventilů větší než mezi HBC a vnitřními jednotkami, změřte rozdíl výšek mezi HBC a sadou ventilů.
- 3 Maximální přípustná délka trubky mezi vnitřní jednotkou a sadou ventilů je 5 metrů.
- 4 Je-li rozdíl výšek mezi sadami ventilů nebo mezi vnitřní jednotkou a sadou ventilů větší než mezi vnitřními jednotkami, změřte rozdíl výšek mezi sadami ventilů či mezi vnitřní jednotkou a sadou ventilů.

R Chladivové potrubí **W** Vodní potrubí

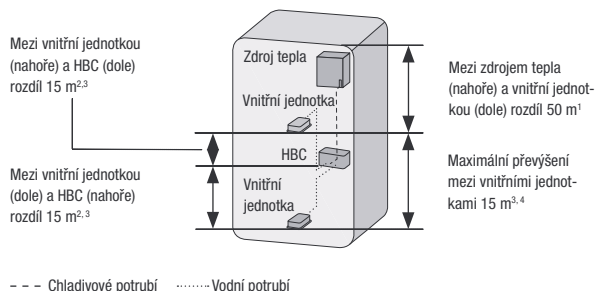

--- Chladivové potrubí Vodní potrubí

Provozní podmínky

Série HVRF

Řada HVRF je navržena výhradně pro klimatizování prostor, kde pobývají lidé. Pro klimatizování technických aplikací a procesů se prosím obraťte na svou kontaktní osobu u společnosti Mitsubishi Electric.

Garantovaný rozsah použití série HVRF

Chlazení	Vnitřní:	15–24 °C	(vlhký)
	Venkovní:	–5–52 °C	(suchý) umístění na místě chráněném před větrem
	Venkovní WR2	10–45 °C	teplota chladicí vody
		–5–45 °C	na poptání
Topení	Y-série		
	Vnitřní:	–15–27 °C	(suchý)
	Venkovní:	–20–15,5 °C	(vlhký)
	R2-série		
	Vnitřní:	–15–27 °C	(suchý)
	Venkovní:	–20–15,5 °C	(vlhký)
	Venkovní WR2:	–10–45 °C	teplota chladicí vody
		–5–45 °C	na poptání

Podmínky měření klimatizačních zařízení Mitsubishi Electric

Chlazení	Vnitřní:	27 °C	(suchý)
		19 °C	(vlhký)
	Venkovní:	35 °C	(suchý)
		24 °C	(vlhký)
	Venkovní WR2:	30 °C	teplota chladicí vody
Topení	Vnitřní:	20 °C	(suchý)
	Venkovní:	7 °C	(suchý)
		6 °C	(vlhký)
	Venkovní WR2 a WY:	20 °C	teplota chladicí vody

Délka vedení chladiva 7,5 m (jedna trasa), $\Delta H = 0$ m.

Hladina akustického tlaku měřená ve volném poli, měřicí bod ve vzdálenosti 1 m před jednotkou a ve výšce 1 m. U vnitřních jednotek závisí na typu zařízení, viz technická data.



EDV-/KLIMATIZACE TECHNICKÝCH MÍSTNOSTÍ

Profesionální řešení pro bezproblémovou klimatizaci technických místností

OBSAH

Všeobecné informace o produktech

Výhody a vlastnosti	250
Novinky	252
Přehled jednotek	253
IT RAC System (MSY-TP/MUY-TP)	254
Nástěnné jednotky (PKA-M)	256
Podstropní jednotky (PCA-M)	258
Přesné klimatizační jednotky (s-MEXT-G00)	260



Výhody a vlastnosti

Systémová řešení pro dokonalé chlazení IT a technických místností

Pro moderní IT a technické místnosti je charakteristická stále větší výměna dat a vyšší výpočetní výkon. Omezená nabídka prostoru vede také ke stále vyššímu zhušťování výkonů. Výsledkem je vysoké tepelné zatížení na metr čtvereční, které je třeba odebrat prostřednictvím speciálních klimatizačních systémů.

Energetická účinnost, spolehlivost a vysoký citelný výkon jsou rozhodujícími faktory, které je třeba vzít v úvahu při plánování a navrhování těchto prostor.

Spolehlivý provoz díky funkci redundance

Vzhledem k tomu, že jsou počítače v serverovnách obvykle v nepřetržitém provozu, je nutné zajistit nepřetržité chlazení místnosti také v případě výpadku klimatizačního systému. S funkcí redundance (není k dispozici u jednotek M-série) se v případě poruchy automaticky spustí druhé, záložní zařízení. Kromě toho je možné provádět automatické střídání provozu obou zařízení v pevně daných intervalech od 1 do 28 dní, a vyrovnat tak dobu provozu obou těchto systémů. Funkce Join-in, tedy start druhé jednotky v případě potřeby, systém bezchybného chlazení již jen doplňuje.

Potřeba vysokého citelného výkonu

Při plánování a projektování technických místností je třeba věnovat zvýšenou pozornost citelnému výkonu. Vzhledem k nepřetržitému provozu se v uzavřené místnosti neustále snižuje relativní vlhkost vzduchu. S klesající vlhkostí vzduchu se současně snižuje také jeho tepelná vodivost a k přenosu tepla mezi vzduchem v místnosti a výměníkem tepla je zapotřebí větší výkon.

Paleta produktů Mitsubishi Electric nabízí proto kompletní řešení pro různé aplikace.

Jednoduché použití v nižších výkonech

- M-série

Standardní použití ve středních výkonech

- Mr. Slim

Komplexní aplikace ve vyšších výkonech

(přesná klimatizace)

- s-MEXT-G00

Při výběru produktu je proto v této kapitole věnována zvláštní pozornost velkým plochám výměníku tepla ve vnitřních jednotkách. Velké povrchy výměníku tepla dokáží provozu s vyšší vypařovací teplotou zajistit vysoký citelný výkon, a tím i spolehlivou klimatizaci i při velmi nízké vlhkosti vzduchu.

Nejvyšší účinnost a nižší provozní náklady

Stále rostoucí potřeba energie v moderních technických místnostech znamená, že jakékoli energetické úspory mohou výrazně snížit provozní náklady. U zařízení, která jsou v nepřetržitém provozu průměrně 10 let, činí tato částka velkou část celkových nákladů. Společnost Mitsubishi Electric přikládá velkou důležitost používání vysoce kvalitních a energeticky úsporných komponent, jako jsou technologie invertoru nebo chladicí médium, a nabízí tak nejlepší možné komplexní řešení.





s-MEXT-G00

Rychlá instalace a jednoduchá údržba

Praktické funkce a design jednotky umožňují rychlejší instalaci. Čelní přístup k nejdůležitějším komponentám navíc usnadňuje rutinní prohlídky.

Ventilátory EC nejnovější generace

Vysoce výkonné ventilátory EC z ultralehkých polymerů pro dokonalou regulaci proudu vzduchu v provozu s částečným zatížením. V porovnání s tradičními řešeními nabízejí ventilátory dvě velké výhody:

- Úroveň zvuku nižší o 4 až 5 dB(A)
- O 25 % nižší spotřebu energie

Mr. Slim

Zvláštní funkce jednotky

Invertory jsou dimenzovány na provoz s vysokým výkonem a nabízejí mnoho speciálních funkcí:

- Funkce redundance s automatickou změnou v případě poruch a teplotních odchylek
- Jednoduchá funkce údržby a automatický monitoring hladiny chladiva

Kompresor s DC invertorem

Pomocí kompresoru regulovaného invertorem je možné regulovat chladicí výkon na základě skutečné spotřeby, a tím zvyšovat účinnost v provozu s částečným zatížením.

- Bez rozběhového proudu
- Přizpůsobení výkonu bez zapínacích a vypínacích cyklů
- Úspory energie až 50 % v porovnání s tradičními ON/OFF přístroji
- Maximální spolehlivost díky plynulému přizpůsobení výkonu bez zbytečných ON/OFF cyklů

Jednotky s-MEXT-G00 i Mr. Slim jsou vybaveny vysoce kvalitními komponentami, které jsou koncipovány pro nižší spotřebu energie.



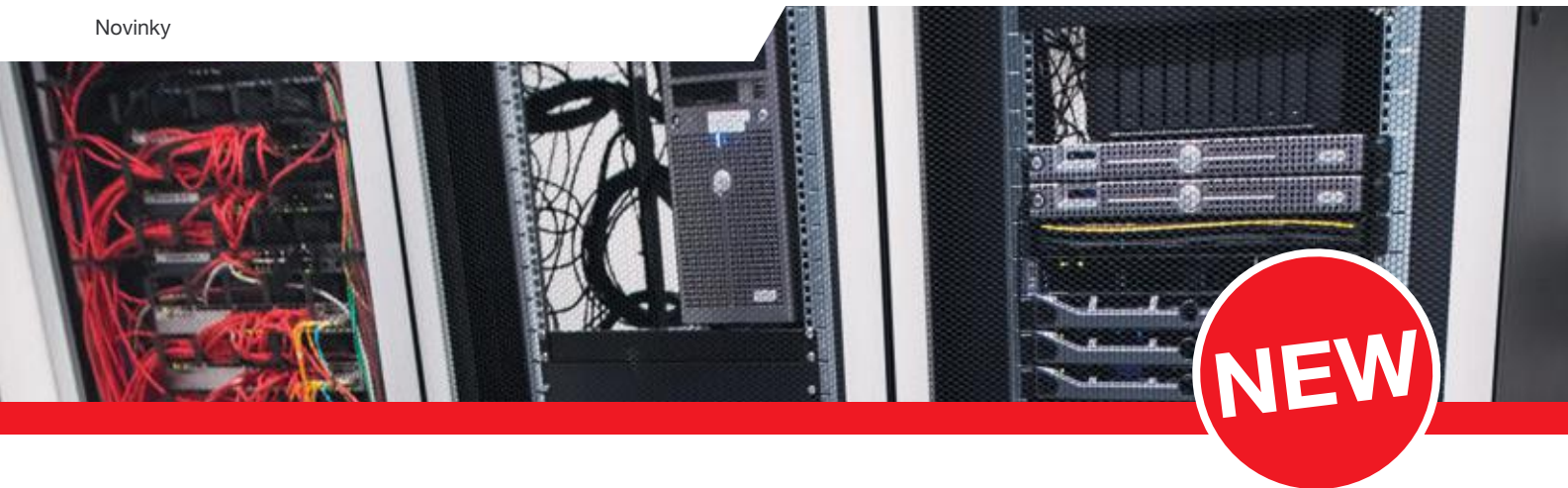

Novinky

Nový dotykový displej pro s-MEXT-G00

Ovládání s-MEXT-G00 je nyní díky zbrusu novému uživatelskému rozhraní ještě intuitivnější. Dotykový 7" displej využívá srozumitelné symboly a barvy. Zajišťuje rychlé zobrazení stavu jednotky a přehledně ukazuje analýzy poplachů i nastavení parametrů.

7" dotykový displej v několika jazycích



Intuitivní symboly pro snadné ovládání

Rychlý přístup k nabídce

Zobrazení nejdůležitějších provozních údajů v reálném čase

Nový typový kód

s-M	T	G00	028	U/O	KHB
-----	---	-----	-----	-----	-----

Série

Splitová klimatizační jednotka Mitsubishi Electric s venkovní jednotkou Mr. Slim

Provedení

s dotykovým displejem a novým designem

Chladicí médium

R32 (G07)

Kód výkonu v kilowattech

(28,0 kW)

Výdech vzduchu

U: směrem dolů
O: směrem nahoru

Funkce

K: chlazení
KHB: chlazení, topení, vlhčení

Vnitřní a venkovní jednotky

- Invertorové chlazení
- Odkaz na stránku



Nástěnná jednotka MSY-TP
254–255



MUY-TP
254–255

Kód výkonu	35	42	50
Chladicí výkon (kW)	3,5	4,2	5,0

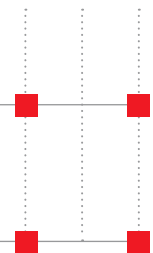

Nástěnná jednotka PKA-M
256–257



Podstropní jednotka PCA-M
258–259

Kód výkonu	35	50	60	71	100	125
Chladicí výkon (kW)	3,5	5,0	6,0	7,1	10,0	12,5
Topný výkon (kW)	4,0	4,5	7,0	8,0	11,0	14,0

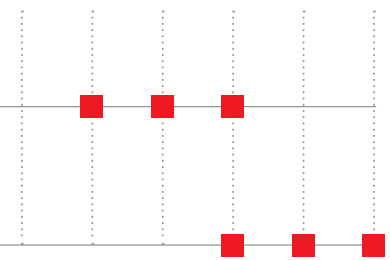

s-MEXT-G00
Klimatizační jednotka EDV
260–265

Kód výkonu	006	009	013	022	028	038	044
Chladicí výkon (kW)	6,79	10,1	11,9	22,5	28,0	38,8	42,4

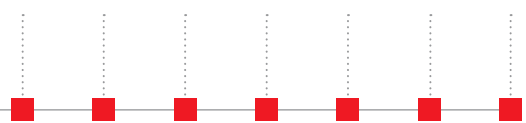



IT RAC Systémy MSY-TP/MUY-TP

Highlights

- Vysoký podíl citelného výkonu (až 95%)
- Třída energetické účinnosti až A+++
- Garantovaný provoz až do -25°C
- Plnicí množství chladiva max. 0,98 kg

Tyto jednotky jsou obzvláště vhodné pro malé serverovny nebo technické místnosti, kde je vyžadováno cenově atraktivní řešení klimatizace.

- Malé provozy s interní serverovnou nebo telefonní centrálou
- Hotely/hostely
- Výrobní haly
- Řemeslnické provozovny
- Vzdělávací zařízení

Sady jednotek MUSY-TP35VF a MUSY-TP50VF obsahují venkovní jednotku (MUY), vnitřní jednotku (MSY). K této sestavě je nutné přibjednat kabelový ovladač PAR-41MAA a vhodný propojovací modul, který zároveň umožňuje výstupní informace o chodu a poruše (např. MAC-334IF-E).

Infračervené dálkové ovládání není pro tuto sérii jednotek k dispozici.

Příslušenství

Typové označení	Popis	Množství
PAR-41MAA	Kabelové dálkové ovládání Deluxe	1
MAC-100FT-E	Čtyřvrstvý plazmový filtr Connect	1
MAC-2470FT-E	Filtr V-Blocking	10



MUY-TP35 /50VF



MAC-334IF-E



PAR-41MAA



MSY-TP35 /50VF

R32

IT RAC Systémy Split-Inverter / chlazení

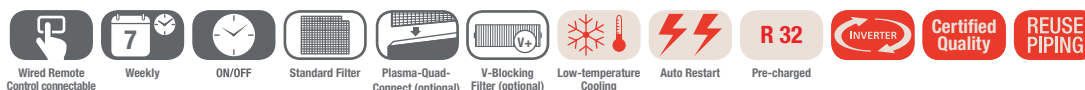

MUSY-TP Sestavy inverterových nástěnných jednotek, chlazení

Označení Kombinace	MUSY-TP35VF	MUSY-TP50VF
Označení venkovní jednotky	MUY-TP35VF	MUY-TP50VF
Chlazení		
chladičí výkon (kW)	3,5 (1,5–4,0)	5,0 (1,5–5,7)
SHR*	0,98	0,82
příkon (kW)	0,76	1,45
SEER	9,0	8,0
třída energetické účinnosti	A+++	A+++
Oblast použití (°C)	–25~+46	–25~+46

* SHR: Poměr citelného chladičího výkonu k celkovému chladičímu výkonu
Podmínky měření: Venkovní teplota 35 °C, teplota v místnosti 22°C, relativní vlhkost vzduchu 40%

Označení vnitřní jednotky	MSY-TP35VF	MSY-TP50VF
Průtok vzduchu v režimu chlazení (m³/h)	N / S1 / S2 / V 600 / 696 / 822 / 984	600 / 696 / 822 / 984
Hladina akustického tlaku (dB(A))	N / S1 / S2 / V 31 / 36 / 40 / 45	31 / 36 / 40 / 45
Rozměry (mm)	Š / H / V 923 / 250 / 305	923 / 250 / 305
Hmotnost (kg)	12,5	12,5
Označení venkovní jednotky	MUY-TP35VF	MUY-TP50VF
Objemový průtok vzduchu (m³/h)	1758	1758
Hladina akustického tlaku (dB(A))	chlazení 45	47
Rozměry (mm)	Š / H / V 800 / 285 / 550	800 / 285 / 550
Hmotnost (kg)	34	34
Údaje o chladivu		
Celková délka vedení (m)	20	20
Max. výškový rozdíl (m)	12	12
Typ chladiva / množství (kg) / max. množství (kg)	R32 / 0,85 / 0,98	R32 / 0,85 / 0,98
GWP / ekvivalent CO ₂ (t) / ekvivalent CO ₂ , max. (t)	675 / 0,57 / 0,66	675 / 0,57 / 0,66
Množství předplněného chladiva pro (m)	7	7
Množství doplněného chladiva (g / m)	10	10
Průměr připojení chladiva Ø (mm)	kap. 6 plyn 10	6 10
Elektrické parametry		
Zdroj napětí (V, fáze, Hz)	220–240, 1, 50	220–240, 1, 50
Provozní el. proud (A)	chlazení 3,6	6,4
Doporučený průřez vedení – silový přívod do vnitřní jednotky (mm²)	3 x 1,5	3 x 2,5
Doporučený průřez vedení – vnitřní jednotka / venkovní jednotka (mm²)	4 x 1,5	4 x 1,5
Doporučená velikost jištění (A)	10	10

Hladina akustického tlaku byla naměřena v chladičím režimu 1 m před a 0,8 m pod jednotkou.
Třída energetické účinnosti na stupnici od A+++ do D



Nástěnné jednotky PKA-M

Highlights

- SEER až 6,8
- Třída energetické účinnosti až A++
- Podíl citelného výkonu až 91%

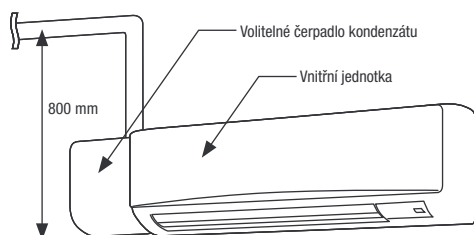

Tato výkonná a spolehlivá nástěnná jednotka umožňuje snadnou montáž a údržbu.

Kvalita vzduchu

- Filtr s dlouhou životností
- Čtyřvrstvý plazmový filtr Connect (volitelné příslušenství)
- Filtr V-Blocking (volitelné vybavení)

Distribuce vzduchu

- Automatická regulace otáček ventilátoru
- 2, 3 nebo 4 nastavitelné otáček ventilátoru
- Tichý chod

Dokonalý komfort a řízení

- Volitelně: Kabelové dálkové ovládání s týdenním časovačem
- Automatický restart po výpadku proudu
- Funkce zálohování, automatického střídání a dochlazení druhou jednotkou u PAR-41MAA

Instalace a údržba

- Montáž na stěně
- Volitelně: Čerpadlo kondenzátu s dopravní výškou 80 cm

Balení obsahuje infračervené dálkové ovládání, volitelné kabelové dálkové ovládání

Funkce venkovních jednotek R32

- chlazení až do požadované teploty 14 °C
- funkce redundance 2+1
- funkce Smart Defrost (chytré odmrazování)

Příslušenství

Typové označení	Popis	Množství
PAC-SH29TC-E	Konektor pro dálkové ovládání	1
PAR-41MAA	Kabelové dálkové ovládání Deluxe	1
PAR-CT01MAA*	Kabelové dálkové ovládání s dotykovou obrazovkou	1
MAC-587IF-E	Wi-Fi adaptér MELCloud	1
CL-HA1-A1	Adaptér MELCloud IOT	1
MAC-100FT-E	Čtyřvrstvý plazmový filtr Connect	1
PAC-SK01DM-E	Čerpadlo kondenzátu pro PKA-M35/50LAL2	1
PAC-SK19DM-E	Čerpadlo kondenzátu pro PKA-M60-100KAL2	1
MAC-2470FT-E	Filtr V-Blocking pro PKA-M35/50LAL2	10
MAC-1416FT-E	Filtr V-Blocking pro PKA-M60-100KAL2	10

* K dispozici ve více provedeních. Některé funkce (například redundance 2+1) nemusí být k dispozici. Více informací v kapitole Řídicí systémy.



PKA-M50LAL2

PKA-M60/71KAL2

PUZ-ZM35/50VKA2

PUZ-ZM60VHA2

Nástěnné jednotky

Singlesplitové jednotky/Power Inverter/ chlazení nebo topení

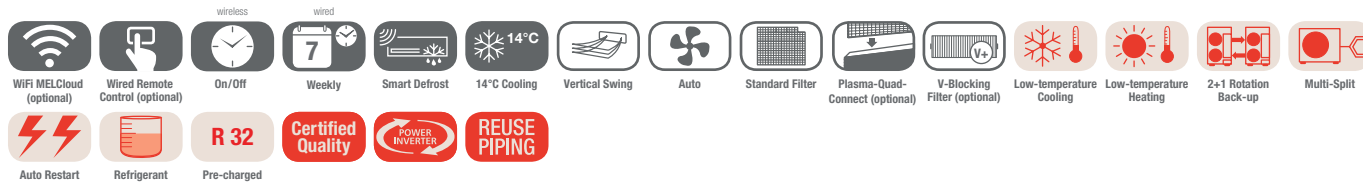

PKA-M - nástěnné jednotky, chlazení/topení, infračervené dálkové ovládání je součástí dodávky

Označení vnitřní jednotky	PKA-M50LAL2	PKA-M60KAL2	PKA-M71KAL2
Označení venkovní jednotky	PUZ-ZM35VKA2	PUZ-ZM50VKA2	PUZ-ZM60VHA2
Chlazení			
chladič výkon (kW)	3,6 (1,6–4,5)	4,6 (1,6–4,5)	6,1 (2,7–6,7)
SHR*	0,86	0,91	0,90
příkon (kW)	0,837	1,121	1,525
SEER	6,4	6,6	6,8
třída energetické účinnosti	A++	A++	A++
Oblast použití (°C)	-15~+46	-15~+46	-15~+46

* SHR: Poměr citelného chladicího výkonu k celkovému chladicímu výkonu
Podmínky měření: Venkovní teplota 35 °C, teplota v místnosti 22°C, relativní vlhkost vzduchu 40%

Označení vnitřní jednotky	PKA-M50LAL2	PKA-M60KAL2	PKA-M71KAL2
Objemový průtok vzduchu (m³/h)	N/S/V 540/630/720	1080/1200/1320	1080/1200/1320
Hladina akustického tlaku (dB(A))	N/S/V 34/40/43	39/42/45	39/42/45
Hladina akustického výkonu (dB(A))	60	64	64
Rozměry (mm)	Š/H/V 898/249/295	1.170/295/365	1.170/295/365
Hmotnost (kg)	13	21	21
Označení venkovní jednotky	PUZ-ZM35VKA2	PUZ-ZM50VKA2	PUZ-ZM60VHA2
Objemový průtok vzduchu (m³/h)	2700	2700	3300
Hladina akustického tlaku (dB(A))	chlazení/topení 44/46	44/46	47/49
Hladina akustického výkonu (dB(A))	65	65	67
Rozměry (mm)	Š/H/V 809/300/630	809/300/630	950/355/943
Hmotnost (kg)	46	46	67
Údaje o chladivu			
Celková délka vedení (m)	50	50	55
Max. výškový rozdíl (m)	30	30	30
Typ chladiva / množství (kg) / max. množství (kg)	R32/2,0/2,3	R32/2,0/2,3	R32/2,8/3,6
GWP / ekvivalent CO ₂ (t) / ekvivalent CO ₂ , max. (t)	675/1,35/1,55	675/1,35/1,55	675/1,89/2,43
Množství předplněného chladiva pro (m)	30	30	30
Průměr připojení chladiva Ø (mm)	kap. 6 plyn 12	6 12	10 16
Elektrické parametry			
Zdroj napětí (V, fáze, Hz)	220–240, 1, 50	220–240, 1, 50	220–240, 1, 50
Provozní el. proud chlazení/topení (A)	3,17/3,35	4,8/5,85	5,66/6,77
Doporučená velikost jištění (A)	16	16	25

Hladina akustického tlaku měřená ve vzdálenosti 1 m před a 1 m pod jednotkou.
Třída energetické účinnosti na stupnici od A+++ do D



Podstropní jednotky PCA-M

Highlights

- SEER až 6,6
- Třída energetické účinnosti až A++
- Podíl citelného výkonu až 90%

Vyšší podíl citelného výkonu při použití kombinací jednotek s většími vnitřními výměňky. Tato univerzálně použitelná podstropní jednotka je díky dobré distribuci vzduchu a vysokému citelnému výkonu obzvláště vhodná do technických místností. K tomuto účelu jsou k dispozici speciální kombinace s citelným výkonem až 100 %.

Design

- Opláštění moderního vzhledu v zářivě bílé barvě
- Výška pouze 23 cm

Kvalita vzduchu

- Filtr s dlouhou životností
- Volitelný vysoce účinný filtr (volitelné vybavení)
- Přívod venkovního vzduchu
- Filtr V-Blocking (volitelné vybavení)

Distribuce vzduchu

- Automatická regulace otáček ventilátoru
- 4 rychlosti otáček ventilátoru
- Režim pro vysoké/nízké stropy pro ideální proudění vzduchu ve výšce (až do 4,2 m) nebo v nízkých místnostech

Dokonalý komfort a řízení

- Automatický restart po výpadku proudu
- Funkce zálohování

Instalace a údržba

- Snadná instalace
- Volitelně čerpadlo na kondenzát

Volitelné dálkové ovládání s kabelovým nebo infračerveným přenosem

Funkce venkovních jednotek R-32

- chlazení až do požadované teploty 14 °C
- funkce redundance 2+1
- funkce Smart Defrost (chytré odmrazování)

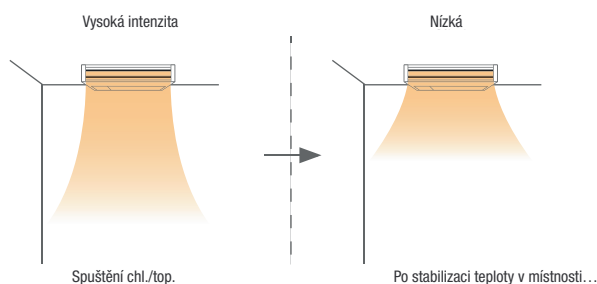

Příslušenství

Typové označení	Popis	Množství
PAR-41MAA	Kabelové dálkové ovládání Deluxe	1
PAR-SL101A-E**	Infračervené ovládání	1
PAC-SJ_DM-E*	Čerpadlo kondenzátu pro PCA-M KA	1
PAC-SH_KF-E*	High-Efficiency Filter	1
PAC-SG38KF-E	Vysoce výkonný filtr proti olejové mlze (náhradní filtr pro PCA-M HA)	12
MAC-587IF-E	Wi-Fi adaptér MELCloud	1
CL-HA1-A1	Adaptér MELCloud IOT	1
PAC-SK55KF-E	Filtr V-Blocking pro PCA-M35/50KA	1
PAC-SK56KF-E	Filtr V-Blocking pro PCA-M60/71KA	1
PAC-SK57KF-E	Filtr V-Blocking pro PCA-M100/125/140KA	1

* Může se lišit podle konstrukční velikosti jednotky. Podrobné informace o příslušenství najdete na konci této kapitoly.

** Pro použití IR ovladače je nutné doplnit IR přijímač PAR-SA9CA-E.



PUZ-ZM60/71VHA2

PUZ-ZM100VKA/YKA2



PCA-M71-125KA2

R32

Podstropní jednotky

Singlesplitové jednotky/Power Inverter/ chlazení nebo topení

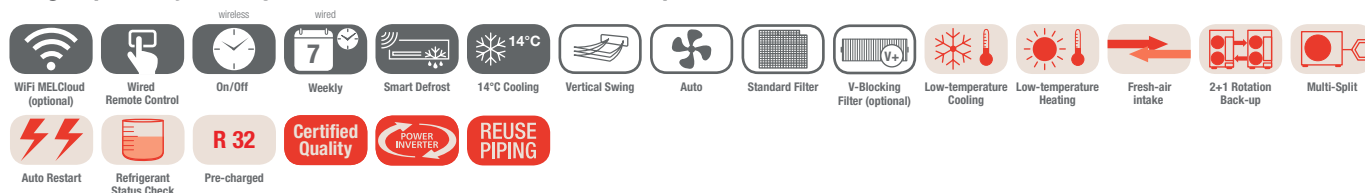

PCA-M - podstropní jednotky, chlazení/topení, dálkové ovládání není součástí dodávky

Označení vnitřní jednotky	PCA-M71KA2	PCA-M100KA2	PCA-M125KA2	
Označení venkovní jednotky	PUZ-ZM60VHA2	PUZ-ZM71VHA2	PUZ-ZM100YKA2	
Chlazení	chladič výkon (kW)	6,1 (2,7–6,7)	7,1 (3,3–8,1)	9,5 (4,9–11,4)
	SHR*	0,86	0,90	0,86
	příkon (kW)	1,487	1,775	2,317
	SEER	6,5	6,6	6,3
	třída energetické účinnosti	A++	A++	A++
Oblast použití (°C)	-15~+46	-15~+46	-15~+46	

* SHR: Poměr citelného chladičového výkonu k celkovému chladičmu výkonu
Podmínky měření: Venkovní teplota 35 °C, teplota v místnosti 22°C, relativní vlhkost vzduchu 40%

Označení vnitřní jednotky	PCA-M71KA2	PCA-M100KA2	PCA-M125KA2
Objemový průtok vzduchu (m³/h)	N/S1/S2/V 960/1020/1080/1200	1320/1440/1560/1680	1380/1500/1620/1740
Hladina akustického tlaku (dB(A))	N/V 35/41	37/43	39/45
Hladina akustického výkonu (dB(A))	60	63	65
Rozměry (mm)	Š/H/V 1.280/680/230	1.600/680/230	1.600/680/230
Hmotnost (kg)	32	37	38
Označení venkovní jednotky	PUZ-ZM60VHA2	PUZ-ZM71VHA2	PUZ-ZM100YKA2
Objemový průtok vzduchu (m³/h)	3300	3300	6600
Hladina akustického tlaku (dB(A))	chlazení / topení 47/49	47/49	49/51
Hladina akustického výkonu (dB(A))	67	67	69
Rozměry (mm)	Š/H/V 950/355/943	950/355/943	1.050/370/1.338
Hmotnost (kg)	67	67	111
Údaje o chladivu			
Celková délka vedení (m)	55	55	100
Max. výškový rozdíl (m)	30	30	30
Typ chladiva / množství (kg) / max. množství (kg)	R32/2,8/3,6	R32/2,8/3,6	R32/3,6/6,0
GWP / ekvivalent CO ₂ (t) / ekvivalent CO ₂ max. (t)	675/1,89/2,43	675/1,89/2,43	675/2,43/4,05
Množství předplněného chladiva pro (m)	30	30	40
Průměr připojení chladiva Ø (mm)	kap. 10	10	10
	plyn 16	16	16
Elektrické parametry			
Zdroj napětí (V, fáze, Hz)	220–240, 1, 50	220–240, 1, 50	380–415, 3+N, 50
Provozní el. proud chlazení / topení (A)	5,66/6,77	6,7/7,46	3,08/3,74
Doporučená velikost jističe (A)	25	25	16

Hladina akustického tlaku měřená ve vzdálenosti 1 m před a 1 m pod jednotkou.
Venkovní jednotky 100/125/140 lze na přání dodat také ve variantě s jednofázovým napájením 230 V.
Třída energetické účinnosti na stupnici od A+++ do D



s-MEXT-G00 - Sání vzduchu zepředu: Výdech vzduchu nahoru Klimatizační skříně s venkovní jednotkou Mr. Slim

Highlights

- Klimatizační skříň pro chladiva R32
- Verze: jen pro chlazení
- Verze: pro chlazení, vytápění, zvlhčování
- Hodnota SHR do 92 %
- Čidlo prosakování vody
- Vzduchový filtr G4 se sledováním diferenčního tlaku
- EC ventilátor
- Možnost kaskádového řízení až 10 jednotek

Ideální pro malé a střední technické místnosti nebo serverovny

Pro klimatizaci malých a středních serveroven a technických místností byla navržena nová řada jednotek s-MEXT-G00. Klimatizační skříně jsou připojeny k jedné nebo dvěma venkovním jednotkám Mr. Slim. Kromě režimu chlazení je kladen důraz také na volitelné funkce vytápění, zvlhčování a vysušování, takže zařízení splňuje vysoké nároky na vhodné klima v místnostech. Systém je koncipován jako řešení typu Plug & Play, které umožňuje rychlou a snadnou instalaci a zprovoznění. Za tímto účelem jsou jednotky podrobeny obsáhlému testovacímu provozu ve výrobním závodě.

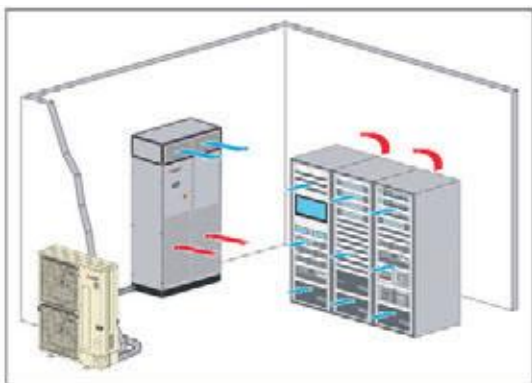

Horní prostor

Nasávání vzduchu z venkovního prostoru probíhá skrze otvory v dolní části dveří klimatizační skříně. Vzduch je poté vydechován zpět do místnosti. Výdech vzduchu je na obrázku znázorněn s volitelným vydechovacím boxem 90°.

Další vlastnosti jednotky:

Konstrukce jednotky

- K dispozici jednotky 3 velikostí
- Výkon v rozsahu 6–28,0 kW při připojení jedné venkovní jednotky Mr. Slim
- Výkon v rozsahu 38,8–42,4 kW při připojení dvou venkovních jednotek Mr. Slim
- Maximální délka potrubního vedení až 100 metrů
- Přístup zepředu ke všem komponentám jednotky

Ventilátory a regulace proudu vzduchu

- 1 nebo 2 EC ventilátory pro výkon 022
- Regulace otáček ventilátoru s následujícími variantami
 - // Konstantní otáčky
 - // Proměnné otáčky podle požadavků na zatížení
 - // Konstantní objem proudícího vzduchu (volitelně)
 - // Konstantní tlak ve dvojité podlaze (volitelně)
- Funkce Economy pro pohotovostní stav

Rozvodná skříň a regulační prvky

- Hlavní vypínač
- Kontakt pro dálkové zapnutí/vypnutí
- Výstup chybových zpráv s prioritou A
- Výstup chybových zpráv s prioritou B
- Nainstalovaná karta s rozhraním PAC-IF 013 v klimatizační skříni, včetně zapojení kabelů
- Regulace teploty přiváděného nebo vratného vzduchu
- Funkce BlackBox pro analýzu a chybové zprávy
- Ovládací panel s textovým displejem na klimatizační skříni



PUZ-ZM60VHA2

PUZ-ZM100-250YKA2



s-MEXT-G00 Over

R32

s-MEXT-G00 - Sání vzduchu zepředu: Výdech vzduchu nahoru - jen pro chlazení Klimatizační skříně s venkovní jednotkou Mr. Slim

Klimatizační skříně s-MEXT-G00 s venkovní jednotkou Mr. Slim:

Instalace bez dvojité podlahy s výdechem vzduchu nahoru - jen pro chlazení

Označení Kombinace	s-MT-G07 006 O K	s-MT-G07 009 O K	s-MT-G07 013 O K	s-MT-G07 022 O K	s-MT-G07 028 O K	s-MT-G07 038 O K	s-MT-G07 044 O K
Označení vnitřní jednotky	s-MT-G00 006 O K	s-MT-G00 009 O K	s-MT-G00 013 O K	s-MT-G00 022 O K	s-MT-G00 028 O K	s-MT-G00 038 O K	s-MT-G00 044 O K
Označení venkovní jednotky	PUZ-ZM60VHA2	PUZ-ZM100YKA2	PUZ-ZM125YKA2	PUZ-ZM250YKA2	PUZ-ZM250YKA2	2 x PUZ-ZM200YKA2	2 x PUZ-ZM250YKA2
Výdech vzduchu	Horní prostor	Horní prostor	Horní prostor	Horní prostor	Horní prostor	Horní prostor	Horní prostor
Chlazení							
chladič výkon (kW)*	6,81	10,1	11,9	22,5	28,0	38,9	42,3
čitelný výkon (kW)*	6,08	8,88	10,2	19,3	26,0	33,6	35,2
SHR**	0,89	0,88	0,86	0,86	0,93	0,86	0,83
příkon (kW)*	1,46	2,35	3,41	7,11	10,7	10,9	14,8
EER *	4,67	4,30	3,49	3,16	2,61	3,56	2,86
Nastavitelné cílové teploty (°C)	19 – 35 °C	19 – 35 °C	19 – 35 °C	19 – 35 °C	19 – 35 °C	19 – 35 °C	19 – 35 °C
Nastavitelná cílová relativní vlhkost (%)	30 – 60 %	30 – 60 %	30 – 60 %	30 – 60 %	30 – 60 %	30 – 60 %	30 – 60 %
Oblast použití venkovní jednotky (°C)	(-15 °C***)	(-15 °C***)	(-15 °C***)	(-15 °C***)	(-15 °C***)	(-15 °C***)	(-15 °C***)
	-5 °C/+46 °C	-5 °C/+46 °C	-5 °C/+46 °C	-5 °C/+46 °C	-5 °C/+46 °C	-5 °C/+46 °C	-5 °C/+46 °C

* Přibližný chladič výkon u jednotky: Exteriér: 35 °C; interiéru: 27 °C / rel. vlhkost 47 %; délka vedení 5 m; ESP: 20 Pa

** SHR: Poměr čitelného chladičového výkonu k celkovému chladičimu výkonu

*** při instalaci chráněné před větrem nebo při použití volitelné sady pro nízké teploty

Označení vnitřní jednotky	s-MT-G00 006 O K	s-MT-G00 009 O K	s-MT-G00 013 O K	s-MT-G00 022 O K	s-MT-G00 028 O K	s-MT-G00 038 O K	s-MT-G00 044 O K
Průtok vzduchu (m³/h)	min./max.	1.400/2000	1.800/2.500	2.000/2.800	4.000/5.000	6.000/7.600	8.000/10.000
Statický tlak (Pa)	min./max.	20/360	20/275	20/401	20/214	20/360	20/181
Hladina akustického tlaku* (dB(A))	Nom.	53	57	61	60	63	67
Rozměry (mm)	Š/H/V	600/500/1.980	600/500/1.980	600/500/1.980	1.000/500/1.980	1.000/890/1.980	1.000/890/1.980
Hmotnost (kg)		103	106	110	165	237	237
Označení venkovní jednotky	PUZ-ZM60VHA2	PUZ-ZM100YKA2	PUZ-ZM125YKA2	PUZ-ZM250YKA2	PUZ-ZM250YKA2	2 x PUZ-ZM200YKA2	2 x PUZ-ZM250YKA2
Objemový průtok vzduchu (m³/h)		3.300	6.600	7.200	8.400	8.400	2 x 8.400
Hladina akustického tlaku (dB(A))	chlazení	47	49	50	59	59	2 x 59
Rozměry (mm)	Š/H/V	950/355/943	1.050/370/1.338	1.050/370/1.338	1.050/370/1.338	1.050/370/1.338	2 x 1.050/370/1.338
Hmotnost (kg)		67	111	114	138	138	2 x 137
Údaje o chladivu							
Celková délka vedení (m)		55	100	100	100	100	100
Max. výškový rozdíl (m)		30	30	30	30	30	30
Typ chladiva / množství (kg) / max. množství (kg)		R32/2,8/3,6	R32/3,6/6,0	R32/3,6/6,0	R32/6,8/9,2	R32/6,8/9,2	R32/2 x 6,3/2 x 9,2
GWP / ekvivalent CO₂ (t) / ekvivalent CO₂ max. (t)		675/1,89/2,43	675/2,43/4,05	675/2,43/4,05	675/4,59/6,21	675/4,59/6,21	675/2 x 4,25/2 x 6,21
Množství předplněného chladiva pro (m)		30	30	30	30	30	30
Průměr připojení chladiva Ø (mm)	kap.	10	10	10	12	12	2 x 10
	plyn	16	16	16	22 (28**)	22 (28**)	2 x 12
							2 x 22 (28**)
Elektrické parametry (venkovní jednotka)							
Zdroj napětí (V, fáze, Hz)		220–240, 1, 50	380–415, 3+N, 50	380–415, 3+N, 50	380–415, 3+N, 50	380–415, 3+N, 50	380–415, 3+N, 50
Maximální elektrický příkon (kW)		1,53	2,45	3,60	8,30	8,30	2 x 6,36
Doporučená velikost jistižení (A)		25	16	16	32	32	2 x 32
Elektrické parametry (vnitřní jednotka)							
Zdroj napětí (V, fáze, Hz)		230, 1, 50	230, 1, 50	230, 1, 50	230, 1, 50	400, 3+N, 50	400, 3+N, 50
Provozní el. proud max. (A)		2,3	2,3	2,8	3,9	3,8	3,8

* měřeno ve vzdálenosti 1 m

** při délkách vedení více než 50 m



s-MEXT-G00 Over



PUZ-ZM60VHA2

PUZ-ZM100-250YKA2

s-MEXT-G00 - Sání vzduchu zepředu: Výdech vzduchu nahoru - pro chlazení, vytápění, zvlhčování Klimatizační skříně s venkovní jednotkou Mr. Slim

Klimatizační skříně s-MEXT-G00 s venkovní jednotkou Mr. Slim:

Instalace bez dvojité podlahy s výdechem vzduchu nahoru - pro chlazení, vytápění, zvlhčování

Označení Kombinace	s-MT-G07 006 O KHB	s-MT-G07 009 O KHB	s-MT-G07 013 O KHB	s-MT-G07 022 O KHB	s-MT-G07 028 O KHB	s-MT-G07 038 O KHB	s-MT-G07 044 O KHB	
Označení vnitřní jednotky	s-MT-G00 006 O KHB	s-MT-G00 009 O KHB	s-MT-G00 013 O KHB	s-MT-G00 022 O KHB	s-MT-G00 028 O KHB	s-MT-G00 038 O KHB	s-MT-G00 044 O KHB	
Označení venkovní jednotky	PUZ-ZM60VHA2	PUZ-ZM100YKA2	PUZ-ZM125YKA2	PUZ-ZM250YKA2	PUZ-ZM250YKA2	2 x PUZ-ZM200YKA2	2 x PUZ-ZM250YKA2	
Výdech vzduchu	Horní prostor	Horní prostor	Horní prostor	Horní prostor	Horní prostor	Horní prostor	Horní prostor	
Topný výkon (kW)	2,6	2,6	2,6	3,9	9,0	9,0	9,0	
Výstup páry (kg/h)	3,0	3,0	3,0	3,0	8,0	8,0	8,0	
Chlazení	chladičový výkon (kW)*	6,81	10,1	11,9	22,5	28,0	42,3	
	čitelný výkon (kW)*	6,08	8,88	10,2	19,3	26,0	35,2	
	SHR**	0,89	0,88	0,86	0,86	0,93	0,86	
	příkon (kW)*	1,46	2,35	3,41	7,11	10,7	14,8	
	EER *	4,67	4,30	3,49	3,16	2,61	2,86	
	Nastavitelné cílové teploty (°C)	19 – 35 °C	19 – 35 °C	19 – 35 °C	19 – 35 °C	19 – 35 °C	19 – 35 °C	19 – 35 °C
	Nastavitelná cílová relativní vlhkost (%)	30–60 %	30–60 %	30–60 %	30–60 %	30–60 %	30–60 %	30–60 %
Oblast použití venkovní jednotky (°C)		(-15 °C***)	(-15 °C***)	(-15 °C***)	(-15 °C***)	(-15 °C***)	(-15 °C***)	
		-5 °C/+46 °C	-5 °C/+46 °C	-5 °C/+46 °C	-5 °C/+46 °C	-5 °C/+46 °C	-5 °C/+46 °C	

* Přibližný chladičový výkon u jednotky: Exteriér: 35 °C; interiéru: 27 °C / rel. vlhkost 47 %; délka vedení 5 m; ESP: 20 Pa

** SHR: Poměr čitelného chladičového výkonu k celkovému chladičovému výkonu

*** při instalaci chráněné před větrem nebo při použití volitelné sady pro nízké teploty

Označení vnitřní jednotky	s-MT-G00 006 O KHB	s-MT-G00 009 O KHB	s-MT-G00 013 O KHB	s-MT-G00 022 O KHB	s-MT-G00 028 O KHB	s-MT-G00 038 O KHB	s-MT-G00 044 O KHB
Průtok vzduchu (m³/h)	min./max. 1.400/2000	1.800/2.500	2.000/2.800	4.000/5.000	6.000/7.600	7.600/8.800	8.000/10.000
Statický tlak (Pa)	min./max. 20/360	20/275	20/401	20/214	20/360	20/211	20/181
Hladina akustického tlaku* (dB(A))	Nom. 53	57	61	60	60	63	67
Rozměry (mm)	Š/H/V 600/500/1.980	600/500/1.980	600/500/1.980	1.000/500/1.980	1.000/890/1.980	1.000/890/1.980	1.000/890/1.980
Hmotnost (kg)	103	106	110	165	262	237	237
Označení venkovní jednotky	PUZ-ZM60VHA2	PUZ-ZM100YKA2	PUZ-ZM125YKA2	PUZ-ZM250YKA2	PUZ-ZM250YKA2	2 x PUZ-ZM200YKA2	2 x PUZ-ZM250YKA2
Objemový průtok vzduchu (m³/h)	3.300	6.600	7.200	8.400	8.400	2 x 8.400	2 x 8.400
Hladina akustického tlaku (dB(A))	chlazení 47	49	50	59	59	2 x 59	2 x 59
Rozměry (mm)	Š/H/V 950/355/943	1.050/370/1.338	1.050/370/1.338	1.050/370/1.338	1.050/370/1.338	2 x 1.050/370/1.338	2 x 1.050/370/1.338
Hmotnost (kg)	67	111	114	138	138	2 x 137	2 x 138
Údaje o chladivu							
Celková délka vedení (m)	55	100	100	100	100	100	100
Max. výškový rozdíl (m)	30	30	30	30	30	30	30
Typ chladiva / množství (kg) / max. množství (kg)	R32/2,8/3,6	R32/3,6/6,0	R32/3,6/6,0	R32/6,8/9,2	R32/6,8/9,2	R32/2 x 6,3/2 x 9,2	R32/2 x 6,8/2 x 9,2
GWP / ekvivalent CO ₂ (t) / ekvivalent CO ₂ max. (t)	675/1,89/2,43	675/2,43/4,05	675/2,43/4,05	675/4,59/6,21	675/4,59/6,21	675/2 x 4,25/2 x 6,21	675/2 x 4,59/2 x 6,21
Množství předplněného chladiva pro (m)	30	30	30	30	30	30	30
Průměr připojení chladiva Ø (mm)	kap. 10	10	10	12	12	2 x 10	2 x 12
	plyn 16	16	16	22 (28**)	22 (28**)	2 x 22 (28**)	2 x 22 (28**)
Elektrické parametry (venkovní jednotka)							
Zdroj napětí (V, fáze, Hz)	220–240, 1, 50	380–415, 3+N, 50	380–415, 3+N, 50	380–415, 3+N, 50	380–415, 3+N, 50	380–415, 3+N, 50	380–415, 3+N, 50
Maximální elektrický příkon (kW)	1,53	2,45	3,60	8,30	8,30	2 x 6,36	2 x 8,30
Doporučená velikost jištění (A)	25	16	16	32	32	2 x 32	2 x 32
Elektrické parametry (vnitřní jednotka)							
Zdroj napětí (V, fáze, Hz)	230, 1, 50	230, 1, 50	230, 1, 50	230, 1, 50	400, 3+N, 50	400, 3+N, 50	400, 3+N, 50
Provozní el. proud max. (A)	27,7	27,7	28,2	35,0	29,2	29,2	29,2

* měřeno ve vzdálenosti 1 m

** při délkách vedení více než 50 m



s-MEXT-G00 - Přívod do dvojité podlahy: Sání shora Klimatizační skříň s venkovní jednotkou Mr. Slim

Highlights

- Klimatizační skříň pro chladiva R32
- Verze: jen pro chlazení
- Verze: pro chlazení, vytápění, zvlhčování
- Hodnota SHR do 92 %
- Čidlo prosakování vody
- Vzduchový filtr G4 se sledováním diferenčního tlaku
- EC ventilátor
- Možnost kaskádového řízení až 10 jednotek

Ideální pro technické místnosti a malé a střední servery

Pro klimatizaci malých a středních serveroven a technických místností byla navržena nová řada jednotek s-MEXT-G00. Klimatizační skříň je připojena k jedné, nebo dvěma venkovním jednotkám Mr. Slim. Kromě režimu chlazení je kladen důraz také na volitelné funkce vytápění, zvlhčování a vysušování, takže zařízení splňuje vysoké nároky na vhodné klima v místnostech. Systém je koncipován jako řešení typu Plug & Play, které umožňuje rychlou a snadnou instalaci a zprovoznění. Za tímto účelem jsou jednotky podrobeny obsáhlému testovacímu provozu ve výrobním závodě.

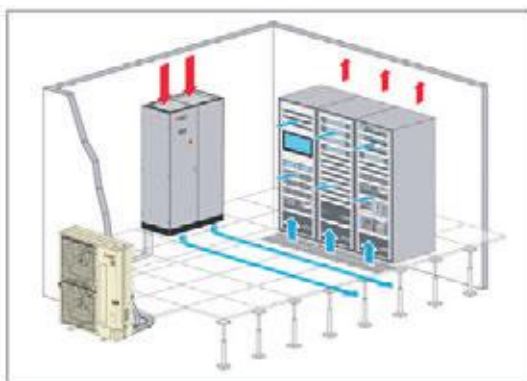

Dvojitá podlaha

Vzduch se nasává horní stranou jednotky. Výdech vzduchu ve stávajících dvojitých podlahách je nasměrován dolů. Pokud plán instalace neobsahuje dvojitou podlahu, je k dispozici možnost distribuovat vzduch podél podlahy prostřednictvím volitelné sběrné komory pod jednotkou.

Další vlastnosti jednotky:

Konstrukce jednotky

- K dispozici jednotky 3 velikostí
- Výkon v rozsahu 6–28,0 kW při připojení jedné venkovní jednotky Mr. Slim
- Výkon v rozsahu 38,8–42,4 kW při připojení dvou venkovních jednotek Mr. Slim
- Maximální délka potrubního vedení až 100 metrů
- Přístup zepředu ke všem komponentám jednotky

Ventilátory a regulace proudu vzduchu

- 1 nebo 2 EC ventilátory pro výkon 022
- Regulace otáček ventilátoru s následujícími variantami
 - // Konstantní otáčky
 - // Proměnné otáčky podle požadavků na zatížení
 - // Konstantní objem proudícího vzduchu (volitelně)
 - // Konstantní tlak ve dvojité podlaze (volitelně)
- Funkce Economy pro pohotovostní stav

Rozvodná skříň a regulační prvky

- Hlavní vypínač
- Kontakt pro dálkové zapnutí/vypnutí
- Výstup chybových zpráv s prioritou A
- Výstup chybových zpráv s prioritou B
- Nainstalovaná karta s rozhraním PAC-IF 013 v klimatizační skříni, včetně zapojení kabelů
- Regulace teploty přiváděného nebo vratného vzduchu
- Funkce BlackBox pro analýzu a chybové zprávy
- Ovládací panel s textovým displejem na klimatizační skříni



s-MEXT-G00 Under



PUZ-ZM60VHA2

PUZ-ZM100-250YKA2

s-MEXT-G00 - Přívod do dvojité podlahy: Sání shora - jen pro chlazení Klimatizační skříně s venkovní jednotkou Mr. Slim

Klimatizační skříně s-MEXT-G00 s venkovní jednotkou Mr. Slim:
Instalace s dvojitou podlahou nebo vzduchovými kanály - jen pro chlazení

Označení Kombinace	s-MT 006 U K	s-MT 009 U K	s-MT 013 U K	s-MT 022 U K	s-MT-G07 028 U K	s-MT 038 U K	s-MT 044 U K	
Označení vnitřní jednotky	s-MT-G00 006 U K	s-MT-G00 009 U K	s-MT-G00 013 U K	s-MT-G00 022 U K	s-MT-G00 028 U K	s-MT-G00 038 U K	s-MT-G00 044 U K	
Označení venkovní jednotky	PUZ-ZM60VHA2	PUZ-ZM100YKA2	PUZ-ZM125YKA2	PUZ-ZM250YKA2	PUZ-ZM250YKA2	2 x PUZ-ZM200YKA2	2 x PUZ-ZM250YKA2	
Výdech vzduchu	Dvojitá podlaha	Dvojitá podlaha	Dvojitá podlaha	Dvojitá podlaha	Dvojitá podlaha	Dvojitá podlaha	Dvojitá podlaha	
Chlazení	chladič výkon (kW)*	6,81	10,1	11,9	22,5	28,0	42,3	
	čistelný výkon (kW)*	6,08	8,88	10,2	19,3	26,0	35,2	
	SHR**	0,89	0,88	0,86	0,86	0,93	0,83	
	příkon (kW)*	1,46	2,35	3,41	7,11	10,7	14,8	
	EER *	4,67	4,30	3,49	3,16	2,61	3,56	
	Nastavitelné cílové teploty (°C)	19 – 35 °C	19 – 35 °C	19 – 35 °C	19 – 35 °C	19 – 35 °C	19 – 35 °C	19 – 35 °C
	Nastavitelná cílová relativní vlhkost (%)	30–60 %	30–60 %	30–60 %	30–60 %	30–60 %	30–60 %	30–60 %
	Oblast použití venkovní jednotky (°C)	(-15 °C****)	(-15 °C****)	(-15 °C****)	(-15 °C****)	(-15 °C****)	(-15 °C****)	(-15 °C****)
		-5 °C/+46 °C	-5 °C/+46 °C	-5 °C/+46 °C	-5 °C/+46 °C	-5 °C/+46 °C	-5 °C/+46 °C	-5 °C/+46 °C

* Přibližný chladič výkon u jednotky. Exteriér: 35 °C; interiéru: 27 °C / rel. vlhkost 47 %; délka vedení 5 m; ESP: 20 Pa

** SHR: Poměr čistelného chladičového výkonu k celkovému chladičimu výkonu

*** při instalaci chráněné před větrem nebo při použití volitelné sady pro nízké teploty

Označení vnitřní jednotky	s-MT-G00 006 U K	s-MT-G00 009 U K	s-MT-G00 013 U K	s-MT-G00 022 U K	s-MT-G00 028 U K	s-MT-G00 038 U K	s-MT-G00 044 U K
Průtok vzduchu (m³/h)	min./max. 1.400/2000	1.800/2.500	2.000/2.800	4.000/5.000	6.000/7.600	7.600/8.800	8.000/10.000
Statický tlak (Pa)	min./max. 20/360	20/275	20/401	20/214	20/360	20/211	20/181
Hladina akustického tlaku* (dB(A))	Nom. 53	57	61	60	60	63	67
Rozměry (mm)	Š/H/V 600/500/1.980	600/500/1.980	600/500/1.980	1.000/500/1980	1.000/890/1980	1.000/890/1.980	1.000/890/1.980
Hmotnost (kg)	110	115	120	175	247	247	247
Označení venkovní jednotky	PUZ-ZM60VHA2	PUZ-ZM100YKA2	PUZ-ZM125YKA2	PUZ-ZM250YKA2	PUZ-ZM250YKA2	2 x PUZ-ZM200YKA2	2 x PUZ-ZM250YKA2
Objemový průtok vzduchu (m³/h)	3.300	6.600	7.200	8.400	8.400	2 x 8.400	2 x 8.400
Hladina akustického tlaku (dB(A))	chlazení 47	49	50	59	59	2 x 59	2 x 59
Rozměry (mm)	Š/H/V 950/355/943	1.050/370/1.338	1.050/370/1.338	1.050/370/1.338	1.050/370/1.338	2 x 1.050/370/1.338	2 x 1.050/370/1.338
Hmotnost (kg)	67	111	114	138	138	2 x 137	2 x 138
Údaje o chladiči							
Celková délka vedení (m)	55	100	100	100	100	100	100
Max. výškový rozdíl (m)	30	30	30	30	30	30	30
Typ chladiwa / množství (kg) / max. množství (kg)	R32/2,8/3,6	R32/3,6/6,0	R32/3,6/6,0	R32/6,8/9,2	R32/6,8/9,2	R32/2 x 6,3/2 x 9,2	R32/2 x 6,8/2 x 9,2
GWP / ekvivalent CO ₂ (t) / ekvivalent CO ₂ , max. (t)	675/1,89/2,43	675/2,43/4,05	675/2,43/4,05	675/4,59/6,21	675/4,59/6,21	675/2 x 4,25/2 x 6,21	675/2 x 4,59/2 x 6,21
Množství předplněného chladiwa pro (m)	30	30	30	30	30	30	30
Průměr připojení chladiwa Ø (mm)	kap. 10 plyn 16	10 16	10 16	12 22 (28**)	12 22 (28**)	2 x 10 2 x 22 (28**)	2 x 12 2 x 22 (28**)
Elektrické parametry (venkovní jednotka)							
Zdroj napětí (V, fáze, Hz)	220–240, 1, 50	380–415, 3+N, 50	380–415, 3+N, 50	380–415, 3+N, 50	380–415, 3+N, 50	380–415, 3+N, 50	380–415, 3+N, 50
Maximální elektrický příkon (kW)	1,53	2,45	3,60	8,30	8,30	2 x 6,36	2 x 8,30
Doporučená velikost jistiění (A)	25	16	16	32	32	2 x 32	2 x 32
Elektrické parametry (vnitřní jednotka)							
Zdroj napětí (V, fáze, Hz)	230, 1, 50	230, 1, 50	230, 1, 50	230, 1, 50	400, 3+N, 50	400, 3+N, 50	400, 3+N, 50
Provozní el. proud max. (A)	2,3	2,3	2,8	3,9	3,8	3,8	3,8

* měřeno ve vzdálenosti 1 m

** při délkách vedení více než 50 m



PUZ-ZM60VHA2

PUZ-ZM100-250YKA2



s-MEXT-G00 Under

R32

s-MEXT-G00 - Přívod do dvojité podlahy: Sání shora - pro chlazení, vytápění, zvlhčování Klimatizační skříně s venkovní jednotkou Mr. Slim

Klimatizační skříně s-MEXT-G00 s venkovní jednotkou Mr. Slim:

Instalace s dvojitou podlahou nebo vzduchovými kanály - pro chlazení, vytápění, zvlhčování

Označení Kombinace	s-MT-G07 006 U KHB	s-MT-G07 009 U KHB	s-MT-G07 013 U KHB	s-MT-G07 022 U KHB	s-MT-G07 028 U KHB	s-MT-G07 038 U KHB	s-MT-G07 044 U KHB
Označení vnitřní jednotky	s-MT-G00 006 U KHB	s-MT-G00 009 U KHB	s-MT-G00 013 U KHB	s-MT-G00 022 U KHB	s-MT-G00 028 U KHB	s-MT-G00 038 U KHB	s-MT-G00 044 U KHB
Označení venkovní jednotky	PUZ-ZM60VHA2	PUZ-ZM100YKA2	PUZ-ZM125YKA2	PUZ-ZM250YKA2	PUZ-ZM250YKA2	2 x PUZ-ZM200YKA2	2 x PUZ-ZM250YKA2
Výdech vzduchu	Dvojitá podlaha	Dvojitá podlaha	Dvojitá podlaha	Dvojitá podlaha	Dvojitá podlaha	Dvojitá podlaha	Dvojitá podlaha
Topný výkon (kW)	2,6	2,6	2,6	3,9	9,0	9,0	9,0
Výstup páry (kg/h)	3,0	3,0	3,0	3,0	8,0	8,0	8,0
Chlazení	chladičový výkon (kW)*	6,81	10,1	11,9	22,5	28,0	38,9
	čitelný výkon (kW)*	6,08	8,88	10,2	19,3	26,0	33,6
	SHR**	0,89	0,88	0,86	0,86	0,93	0,86
	příkon (kW)*	1,46	2,35	3,41	7,11	10,7	10,9
	EER *	4,67	4,30	3,49	3,16	2,61	3,56
	Nastavitelné cílové teploty (°C)	19 – 35 °C	19 – 35 °C	19 – 35 °C	19 – 35 °C	19 – 35 °C	19 – 35 °C
	Nastavitelná cílová relativní vlhkost (%)	30–60 %	30–60 %	30–60 %	30–60 %	30–60 %	30–60 %
	Oblast použití venkovní jednotky (°C)	-5 °C/+46 °C	-5 °C/+46 °C	-5 °C/+46 °C	-5 °C/+46 °C	-5 °C/+46 °C	-5 °C/+46 °C

* Přibližný chladičový výkon u jednotky: Exteriér: 35 °C; interiéru: 27 °C / rel. vlhkost 47 %; délka vedení 5 m; ESP: 20 Pa

** SHR: Poměr čitelného chladičového výkonu k celkovému chladičovému výkonu

*** při instalaci chráněné před větrem nebo při použití volitelné sady pro nízké teploty

Označení vnitřní jednotky	s-MT-G00 006 U KHB	s-MT-G00 009 U KHB	s-MT-G00 013 U KHB	s-MT-G00 022 U KHB	s-MT-G00 028 U KHB	s-MT-G00 038 U KHB	s-MT-G00 044 U KHB
Průtok vzduchu (m³/h)	1.400/2000	1.800/2.500	2.000/2.800	4.000/5.000	6.000/7.600	7.600/8.800	8.000/10.000
Statický tlak (Pa)	20/360	20/275	20/401	20/214	20/360	20/211	20/181
Hladina akustického tlaku* (dB(A))	Nom. 53	57	61	60	60	63	67
Rozměry (mm)	Š/H/V 600/500/1.980	600/500/1.980	600/500/1.980	1.000/500/1.980	1.000/890/1.980	1.000/890/1.980	1.000/890/1.980
Hmotnost (kg)	103	106	110	165	272	237	237
Označení venkovní jednotky	PUZ-ZM60VHA2	PUZ-ZM100YKA2	PUZ-ZM125YKA2	PUZ-ZM250YKA2	PUZ-ZM250YKA2	2 x PUZ-ZM200YKA2	2 x PUZ-ZM250YKA2
Objemový průtok vzduchu (m³/h)	3.300	6.600	7.200	8.400	8.400	2 x 8.400	2 x 8.400
Hladina akustického tlaku (dB(A))	chlazení 47	49	50	59	59	2 x 59	2 x 59
Rozměry (mm)	Š/H/V 950/355/943	1.050/370/1.338	1.050/370/1.338	1.050/370/1.338	1.050/370/1.338	2 x 1.050/370/1.338	2 x 1.050/370/1.338
Hmotnost (kg)	67	111	114	138	138	2 x 137	2 x 138
Údaje o chladivu							
Celková délka vedení (m)	55	100	100	100	100	100	100
Max. výškový rozdíl (m)	30	30	30	30	30	30	30
Typ chladiva / množství (kg) / max. množství (kg)	R32/2,8/3,6	R32/3,6/6,0	R32/3,6/6,0	R32/6,8/9,2	R32/6,8/9,2	R32/2 x 6,3/2 x 9,2	R32/2 x 6,8/2 x 9,2
GWP / ekvivalent CO ₂ (t) / ekvivalent CO ₂ max. (t)	675/1,89/2,43	675/2,43/4,05	675/2,43/4,05	675/4,59/6,21	675/4,59/6,21	675/2 x 4,25/2 x 6,21	675/2 x 4,59/2 x 6,21
Množství předplněného chladiva pro (m)	30	30	30	30	30	30	30
Průměr připojení chladiva Ø (mm)	kap. 10 plyn 16	10 16	10 16	12 22 (28**)	12 22 (28**)	2 x 10 2 x 22 (28**)	2 x 12 2 x 22 (28**)
Elektrické parametry (venkovní jednotka)							
Zdroj napětí (V, fáze, Hz)	220–240, 1, 50	380–415, 3+N, 50	380–415, 3+N, 50	380–415, 3+N, 50	380–415, 3+N, 50	380–415, 3+N, 50	380–415, 3+N, 50
Maximální elektrický příkon (kW)	1,53	2,45	3,60	8,30	8,30	2 x 6,36	2 x 8,30
Doporučená velikost jističů (A)	25	16	16	32	32	2 x 32	2 x 32
Elektrické parametry (vnitřní jednotka)							
Zdroj napětí (V, fáze, Hz)	230, 1, 50	230, 1, 50	230, 1, 50	230, 1, 50	400, 3+N, 50	400, 3+N, 50	400, 3+N, 50
Provozní el. proud max. (A)	27,7	27,7	28,2	35,0	29,2	29,2	29,2

* měřeno ve vzdálenosti 1 m

** při délkách vedení více než 50 m

Příslušenství vnitřní jednotky – dodává se samostatně

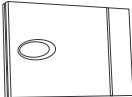
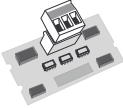
Označení	Popis
s-MEXT	Klimatizační skříňě
	Další bezpečnostní a ovládací zařízení Kromě bezpečnostních zařízení nainstalovaných v zařízení mohou být vybrány další bezpečnostní prvky a integrovány do řízení jednotky.
T500000084	Požární čidlo
T500000083	Kouřové čidlo
T500000092	Přídavné čidlo prosakování vody
T500000091	Senzory teploty a vlhkosti v přívodu vzduchu
4666_MH	Externí teplotní čidlo
T500000093	Upevňovací sada na podlaze proti posunutí jednotky (výkon 006-022)
T500000094	Upevňovací sada na podlaze proti posunutí jednotky (výkon 028-044)
	BMS připojení Karty rozhraní pro připojení vnitřní jednotky k systému správy budov pomocí různých protokolů.
T500000085	Karta rozhraní RS485
T500000086	Karta rozhraní RS232
T500000087	Karta rozhraní ETHERNET TCP/IP
T500000088	Karta rozhraní LonWorks
A476_MH	GSM modem pro odesílání SMS

Označení	Popis
s-MEXT	Klimatizační skříňě
	Komora na přívod / sání vzduchu (prázdná) Tyto vzduchové komory se používají ke zvýšení objemu vzduchu na vstupu a na výstupu a nemají žádné další vestavěné prvky.
BL79900201	Komora na přívod / sání vzduchu (prázdná) (výkon 006–013)
BL79900202	Komora na přívod / sání vzduchu (prázdná) (výkon 022)
BL79900203	Komora na přívod / sání vzduchu (prázdná) (výkon 028–044)
BL79900301	Komora na přívod / sání vzduchu (prázdná) podle CL.0 (A1 DIN 4102) (výkon 006–013)
BL79900302	Komora na přívod / sání vzduchu (prázdná) podle CL.0 (A1 DIN 4102) (výkon 022)
BL79900303	Komora na přívod / sání vzduchu (prázdná) podle CL.0 (A1 DIN 4102) (výkon 028–044)
	Komora na přívodu vzduchu se vzduchovou mřížkou na výstupu Tyto vzduchové komory umožňují distribuci vzduchu přímo do místnosti. Vzduchové komory jsou vybaveny mřížkami pro výstup vzduchu se dvěma ručně nastavitelnými vodicími lamelami na přední a boční stěně.
BL79900401	Komora na přívodu vzduchu se vzduchovou mřížkou na výstupu (výkon 006–013)
BL79900402	Komora na přívodu vzduchu se vzduchovou mřížkou na výstupu (výkon 022)
BL79900403	Komora na přívodu vzduchu se vzduchovou mřížkou na výstupu (výkon 028–044)
BL79900501	Komora na přívodu vzduchu se vzduchovou mřížkou na výstupu podle CL.0 (A1 DIN 4102) (výkon 006–013)
BL79900502	Komora na přívodu vzduchu se vzduchovou mřížkou na výstupu podle CL.0 (A1 DIN 4102) (výkon 022)
BL79900503	Komora na přívodu vzduchu se vzduchovou mřížkou na výstupu podle CL.0 (A1 DIN 4102) (výkon 028–044)
	Komora na přívodu / sání vzduchu s kulisami pro zvukovou izolaci Tato vzduchová komora je vybavena hlukové izolačními kulisami, jejichž cílem je snížit hladinu akustického tlaku.
BL79900601	Komora na přívod / sání vzduchu s kulisami pro zvukovou izolaci (výkon 006–013)
BL79900602	Komora na přívod / sání vzduchu s kulisami pro zvukovou izolaci (výkon 022)
BL79900603	Komora na přívod / sání vzduchu s kulisami pro zvukovou izolaci (výkon 028–044)

Příslušenství vnitřní jednotky – dodává se samostatně

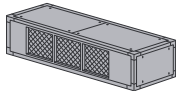
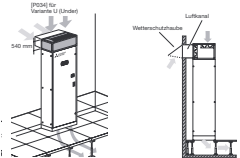
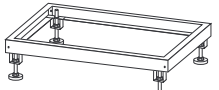
Označení	Popis
s-MEXT	Klimatizační skříně
	Komora na přívodu vzduchu s kulisami pro zvukovou izolaci a vzduchovou mřížku na výstupu Tato vzduchová komora umožňuje distribuci vzduchu frontálně přímo do místnosti. Vzduchová komora je vybavena mřížkami pro výstup vzduchu se dvěma ručně nastavitelnými vodicími lamelami na přední stěně. Kromě této vzduchová komora vyožena zvukově izolačními kulisami.
BL79900701	Komora na přívodu vzduchu se vzduchovou mřížkou na výstupu a kulisami pro zvukovou izolaci (výkon 006–013)
BL79900702	Komora na přívodu vzduchu se vzduchovou mřížkou na výstupu a kulisami pro zvukovou izolaci (výkon 022)
BL79900703	Komora na přívodu vzduchu se vzduchovou mřížkou na výstupu a kulisami pro zvukovou izolaci (výkon 028–044)
	Komora na přívodu vzduchu s lamelovými klapkami Free-Cooling Tato komora na přívodu vzduchu s lamelovými klapkami Free-Cooling umožňuje volné chlazení přímým vhněním venkovního vzduchu do místnosti.
T500000200	Komora na sání vzduchu s lamelovými klapkami volného chlazení (výkon 006–013)
T500000201	Komora na sání vzduchu s lamelovými klapkami volného chlazení (výkon 022)
T500000202	Komora na sání vzduchu s lamelovými klapkami volného chlazení (výkon 028–044)
A812_MH	Přímé řízení volného chlazení
Kromě toho je na sání vzduchu nutné použít příslušenství 4666_MH (externí teplotní čidlo) a T500000091 (čidlo teploty a vlhkosti)	
Chladič prostor Free-Cooling je dostupný pouze pro jednotky v provedení Under ve verzi „pouze chlazení“.	
Řešení s chladičím prostorem Free-Cooling je nutné vyžadovat u verze „chlazení, ohřívání, „zvlhčování““.	
	Základní rám s nastavitelnou výškou Základní rám s nastavitelnými patkami pro přesné vyrovnaní klimatizační skříně s-MEXT při instalaci zařízení na stávající dvojité podlaze.
BL79901201	Základní rám s výškou: min/max: 255 - 350 mm (výkon 006–013)
BL79901202	Základní rám s výškou: min/max: 255 - 350 mm (výkon 022)
BL79901203	Základní rám s výškou: min/max: 255 - 350 mm (výkon 028–044)
BL79901301	Základní rám s výškou: min/max: 355 - 450 mm (výkon 006–013)
BL79901302	Základní rám s výškou: min/max: 355 - 450 mm (výkon 022)
BL79901303	Základní rám s výškou: min/max: 355 - 450 mm (výkon 028–044)
BL79901401	Základní rám s výškou: min/max: 400 - 510 mm (výkon 006–013)
BL79901402	Základní rám s výškou: min/max: 400 - 510 mm (výkon 022)
BL79901403	Základní rám s výškou: min/max: 400 - 510 mm (výkon 028–044)

Označení	Popis
s-MEXT	Klimatizační skříně
Konfigurovatelné příslušenství vnitřní jednotky	
A432	Elektrické topení – zesílená verze (pouze pro výkon 038 a 044)
4303	Parní zvlhčovač 8 kg/h – zesílená verze (pouze pro výkon 028 a 044)
P051	Regulace odvlhčování
A842	Vnitřní jednotka elektroměru
na vyžádání	Dvojitě napájení pro vnitřní a venkovní jednotky
P091	Dočasný systém UPS řídící jednotky
A272	Izolace panelů podle CL 0 (A1 DIN 4102)
P084	Vzduchový filtr ISO ePM10 50 %
A547	Konstantní objem proudícího vzduchu (+ADL)
A548	Konstantní tlak ve dvojitě podlaze (+ ADL)
P151	Snižový displej

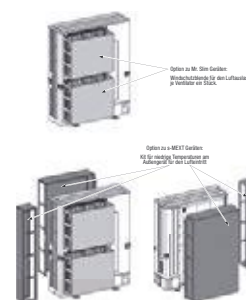
**Nizkoteplotní sada na venkovní jednotce**

Nizkoteplotní sada na venkovní jednotce je určena pro venkovní jednotky Mr. Slim a umožňuje při instalaci ve větrných podmínkách zajistit chlazení ve venkovních teplotách až do -15 °C.

P061_006_Kit_MH	Nizkoteplotní sada venkovní jednotky (výkon 006)
P061_009-022_Kit_MH	Nizkoteplotní sada venkovní jednotky (výkon 009–022)
P061_038-044_Kit_MH	Nizkoteplotní sada venkovní jednotky (výkon 038–044)



ŘÍDICÍ A CLOUDOVÉ SYSTÉMY

Lokální a centrální dálkové ovládání pro soukromé použití i pro profesionální správu budov

OBSAH

Všeobecné informace

Výhody a vlastnosti	270
Novinky řídicí a cloudové systémy	272

Řídicí systémy

Lokální dálková ovládání	276
Centrální systémy řízení	284
Příslušenství	288

Cloudové systémy

MELCloud	290
RMI	292
MELCloud Commercial	293



Výhody a vlastnosti

Vizitka každé klimatizace

Řídicí jednotka představuje rozhraní mezi uživatelem a technikou. Jde vlastně o viditelnou vizitku klimatizačního systému. Prostřednictvím kompaktního a přívětivého designu ukazuje, co klimatizační zařízení dokáže. Prostý a přívětivý design, který umožňuje jednoduché a efektivní ovládání klimatizační jednotky je prioritou. Je také první adresou na cestě k individuálně přizpůsobenému pohodlí a příjemné atmosféře. A v tom nejlepším možném případě otvírá zcela nové možnosti.

Výrobce Mitsubishi Electric nabízí řídicí systémy s lokálním i centrálním ovládáním, vhodné pro různé druhy použití – pro

malá i velká zařízení, pro soukromé uživatele i pro profesionální správce budov. Na následujících stránkách si ukážeme, co dokážou inteligentní a ekologické kontrolní systémy. Zaměříme se přitom na design, funkce a použitelnost.

Vždy dokonalá volba

Klimatizační zařízení i řídicí systém se musí navzájem dokonale doplňovat. Protože každý systém je pouze tak dobrý jako jeho konfigurace. Ať už se jedná o prodejnu, kanceláře nebo hotel – dálková ovládání Mitsubishi Electric přinášejí řadu možností pro inteligentní a důsledné řízení.

Několik příkladů použití ke snadší orientaci:



Kancelářské budovy

Lokální dálkové ovládání	Centrální řídicí systémy	Poznámky
PAR-41MAA PAR-U02MEDA PAR-CT01MAA	AE-200E EW-50E AT-50B RMI	Jednoduché a intuitivní ovládání klimatizační techniky hraje v kancelářských budovách významnou roli. Ideální souhrn ovládání, údržby a monitoringu poskytují lokální dálková ovládání, centrální ovladače a vzdálené monitorovací rozhraní. RMI navíc umožňuje centrální správu a energetický management několika různých lokalit najednou.



Hotely

Lokální dálkové ovládání	Centrální řídicí systémy	Poznámky
PAC-YT52CRA PAR-CT01MAA	AE-200E EW-50E AT-50B RMI	Moderní a opticky přizpůsobitelná dálková ovládání PAR-CT01 se dají ideálně začlenit do konceptu designu jakéhokoli hotelového pokoje. Centrální ovladače navíc umožňují ochranu neobsazených hotelových pokojů před vychladnutím a přehřátím a vypnou klimatizační techniku, jakmile již není zasunuta pokojová karta. RMI umožňuje centrální přístup k velkému množství dat a dává prostor pro analýzu zařízení i energií.



Obchodní centra

Lokální dálkové ovládání	Centrální řídicí systémy	Poznámky
PAR-41MAA PAR-U02MEDA PAR-CT01MAA	AT-50B RMI MELCloud	Maloobchodní řetězce těží z jednoduchého ovládání. Ovladač PAR-41MAA lze použít ve spojení s cloudovými systémy. PAR-41MAA umožňuje snadné ovládání klimatizace. S využitím cloudu mohou společnosti také automaticky dostávat chybové zprávy e-mailem a připojit se ke klimatizačním systémům vzdáleně. V rámci aplikace lze nastavit různé úrovně přístupu - tedy pro vedoucí pracovníky například přístup ke klimatizacím na všech pobočkách firmy.



Centra pro trávení volného času

Lokální dálkové ovládání	Centrální řídicí systémy	Poznámky
PAR-41MAA PAR-U02MEDA PAR-CT01MAA	AT-50B MELCloud	AT-50B také umožňuje pohodlné centrální řízení klimatizační techniky ve větších budovách sloužících volnočasovým aktivitám. Všechny důležité informace o zařízení se sbíhají v jediném bodu a lokální dálková ovládání navíc dovolují decentralizované ovládání různých menších celků.





Novinky

MELCloud Commercial - nové cloudové řešení pro inteligentní monitorování zařízení

MELCloud Commercial nyní provozovatelům v komerčním sektoru přináší výkonný cloudový systém pro centrální řízení a monitorování jejich zařízení, který je v této podobě na trhu unikátní. Ovládací panel MELCloud Commercial jim poskytuje přehled o všech provozních údajích jednotlivých zařízení v celé Evropě; díky tomu mohou rychle reagovat a především centrálně optimalizovat spotřebu energie.

Chytrý kompletní balíček

MELCloud Commercial je dodáván jako kompletní balíček připravený k použití, který se skládá z hardwaru, antény G4 s routerem a softwaru. K vlastní síti jej lze připojit prostřednictvím routeru s eSIM v několika málo krocích. Zcela nezávisle na síti LAN nebo WLAN zákazníka. Také připojení a programování nových nebo stávajících systémů je s MELCloud Commercial snadné. Pomohou vám k tomu intuitivní pokyny, které vás krok za krokem provedou celým procesem.

Více informací o systému MELCloud Commercial najdete na **straně 293**.

Atraktivní příslušenství s přidanou hodnotou

S MELCloud Commercial můžete svým zákazníkům nabídnout zcela nový špičkový produkt, určený pro provoz, monitorování a optimalizaci spotřeby energie, tedy vhodný pro výzvy současnosti i budoucnosti.

Vzdálená správa šetří Váš čas

Základní modul Monitor & Control zobrazuje chybové kódy, které můžete diagnostikovat na dálku. To znamená, že zákazník obdrží chybovou zprávu a vy můžete odhadnout náklady na vyřešení problému aniž byste museli být přímo na místě. Můžete také snadno napravit nesprávná nastavení jednotek, což šetří čas oběma stranám.

Služby jako samostatný produkt

S přídatným modulem Service & Maintenance nabízí MELCloud Commercial možnost plnohodnotné vzdálené správy a dohled servisní organizace. Kompletní informace o provozovaném zařízení máte jako na dlani.

Více zakázek bez vyšších vlastních nákladů

Sečteno a podtrženo - MELCloud Commercial vám nabízí zejména u velkých projektů možnost nabízet doplňkové služby, což Vám může generovat další zisky. Centrální správa technického stavu Vašich zařízení je nejen efektivní, ale také šetří další náklady.





Nové kabelové dálkové ovládání PAR-41MAAB

Nové dálkové ovládání PAR-41MAAB nabízí stejně širokou škálu funkcí jako starší typ PAR-41MAA. Pro použití v systémech s integrovaným řízením rizik je navíc vybaveno zvukovým alarmem pro případ úniku chladiva.

Nové kabelové dálkové ovládání PAR-41MAAB najdete na **straně 278**.



Adaptér MELCloud IOT

- umožňuje připojení zařízení Mr. Slim ke službě MELCloud prostřednictvím kabelu LAN nebo integrované antény 4G
- připojení a napájení prostřednictvím CN105/CN92 vnitřní jednotky
- komunikace 4G umožňuje připojení MELCloud nezávisle na místních sítích
- včetně SIM karty a objemu dat na cca 10 let používání (v závislosti na použití)
- objemy dat lze vyčerpání znovu obnovit (zpoplatněná služba)



Přehled řídicích systémů

Společnost Mitsubishi Electric nabízí široké možnosti řízení svých výrobků tak, aby byl jejich provoz efektivní, jejich ovládání přehledné a flexibilní a aby celé řešení bylo maximálně spolehlivé. Různé ovládací prvky – od obyčejných dálkových ovladačů až po centrální řídicí panely a cloudové systémy - lze nastavit podle Vašich individuálních požadavků.

Číslo stránky



AE-200E

Centrální systém řízení pro až 200 vnitřních jednotek. Velký dotykový displej s možností zobrazení půdorysů budovy a zde umístěných jednotek, denní, týdenní i roční časovače, zasilání zpráv o chybách, kompletní ovládání a monitorování, včetně omezení funkcí lokálních ovladačů, výpočet spotřeby energií a navíc rozhraní BACnet. Centrální ovladač AE-200E je nejpracovnějším systémem řízení Mitsubishi Electric.

284–287



EW-50E

Možnost použití k rozšíření AE-200E až na 200 vnitřních jednotek nebo jako samostatný centrální ovladač.

285–287



PAR-CT01

Dotykové dálkové ovládání s plnobarevným displejem. Personalizace loga, široké možnosti a Bluetooth tvoří ideální mix možností pro reprezentativní prostory nebo hotelové pokoje.

277



RMI - Centrální správa a energetická analýza

RMI poskytuje mnoho možností vzdálené údržby a umožňuje jednoduché ovládání pomocí PC nebo aplikace.

292

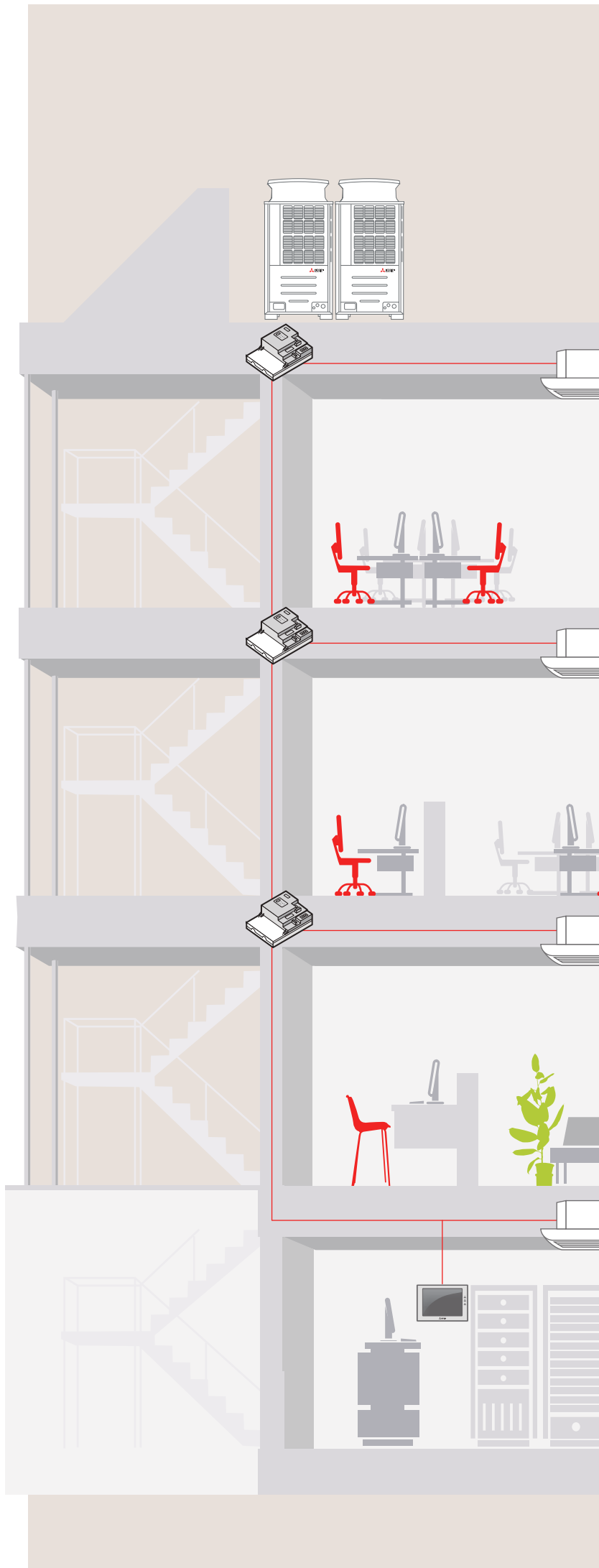





PAC-YT52CRA

PAC-YT52CRA

Kompaktní kabelová dálková ovládání

Pro zjednodušení fungování systému, zejména při použití v hotelech, byly u tohoto dálkového ovládání omezeny možnosti ovládání na nejdůležitější základní funkce. Čidlo pokojové teploty je již integrováno do dálkových ovladačů.

Speciální funkce

- Kompaktní dálkové ovládání umožňuje ovládat všechny typy vnitřních jednotek Mitsubishi Electric.
- Možnost individuálního ovládání jedné vnitřní jednotky nebo jedné skupiny o až 16 vnitřních jednotkách.
- MA provedení: Vytvoření skupiny je možné pomocí přenosového kabelu mezi vnitřními jednotkami.
- Funkce Dual Setpoint pro individuální nastavení požadovaných hodnot v režimu vytápění a chlazení.

Upozornění

- Dálkové ovládání PAC-YT52CRA je v provedení pro montáž na omítku.
- Tento model nemá možnost zkušebního provozu, funkci autodiagnostiky a žádné další funkce nastavení, a proto by měl být vždy používán v kombinaci s jinou nadřazenou řídicí jednotkou.

Technická data	PAC-YT52CRA
Typ	MA - kabelové dálkové ovládání
Rozměry Š x V x H (mm)	70 x 120 x 14,5



PAR-CT01MAA

PAR-CT01MAA

Vícebarevné kabelové dálkové ovládání (volitelné rozhraní Bluetooth)

Barevné dálkové ovládání PAR-CT01MAA

Elegantní a univerzální kabelové dálkové ovládání PAR-CT01MAA se dá s nadsázkou označit za technický multitalent. Díky barevnému dotykovému displeji a volitelnému rozhraní Bluetooth může nabídnout velkou flexibilitu, zejména co se týče nastavení barev a ovládání. Dálkové ovládání se dodává ve verzi z bílého plastu a verzi v kombinaci černý hliník plast.

Zvláštní vlastnosti

- Dálkové ovládání PAR-CT01MAA lze snadno konfigurovat pomocí aplikace (verze s rozhraním BLE).
- Barevnost displeje může být libovolně zvolena z více než 180 variant, a lze ji tedy optimálně přizpůsobit prostředí.
- Propojená grafika umožňuje individuální přizpůsobení dálkového ovládání (verze s rozhraním BLE).

Technické vlastnosti PAR-CT01MAA

PAR-CT01MAA dokáže ovládat až 16 jednotek v jedné skupině. Vedle standardních provozních režimů je k dispozici také denní a týdenní program.

Poznámky k verzím

PAR-CT01MAA-SB	bílé, plastové, BLE
PAR-CT01MAA-PB	černé, hliníko-plastové, BLE
PAR-CT01MAA-S	bílé, plastové, bez BLE

* BLE: Bluetooth Low Energy



Vícejazyčná podpora

Aplikace MELRemo zvolí stejný jazyk, který máte nastaven ve svém mobilním telefonu.



Technická data	PAR-CT01MAA-S	PAR-CT01MAA-SB	PAR-CT01MAA-PB
Typ	MA-kabelová dálková ovládání	MA-kabelová dálková ovládání	MA-kabelová dálková ovládání
Rozměry Š x V x H (mm)	65 x 120 x 14	65 x 120 x 14	68 x 120 x 14



PAR-41MAA(B)

PAR-41MAA(B) MA-kabelová dálková ovládání

Kabelové dálkové ovládání PAR-41MAA(B) nabízí kompletní ovládání klimatizačních jednotek nebo jejich skupin. PAR-41MAA(B) má plochou konstrukci a nadčasový design, který se hodí do každé místnosti.

Jednoduše strukturovaný displej zobrazuje jasně a přehledně hlavní funkce. Pro přehlednost využívá velkých fontů a ikon a vede tak uživatele přímo k potřebným tlačítkům a jejich funkcím. Nejdůležitější ovládací prvky jsou větší, aby bylo vše co nejpřehlednější.

Nově:

- Plochá konstrukce
- Displej s možností inverzních barev
- K dispozici 14 jazyků

Rozsáhlé pokročilé funkce

Ovladač má dva režimy zobrazení - „Základní“ a „Plný“. V plném režimu jsou na ovladači zobrazeny veškeré údaje, zatímco ve zjednodušeném zobrazení jsou na displeji pouze nejdůležitější informace. PAR-41MAA(B) dále umožňuje ovládat spouštění prachového filtru ze čtyřcestných kazet (volitelné příslušenství určitých jednotek) a umožňuje invertovat zobrazované barvy.



Výhody

- Dálkové ovládání MA je připojeno přímo k vnitřní jednotce, skupinování se provádí pomocí prokabelování vnitřních jednotek.
- Moderní a plochý design pro montáž na zeď.
- Změny nastavení se provádějí pomocí čtyř funkčních kláves, které jsou umístěny pod plněgrafickým podsvíceným displejem.
- Dalšími třemi tlačítky bude provádění hlavních operací snadné a rychlé. Největší tlačítko pro zapnutí / vypnutí vyvolá vždy poslední známou konfiguraci.
- Pro snadné použití je ovladač vybaven českým menu.
- Funkce Dual Setpoint umožňuje nastavení individuální teploty v režimech chlazení a topení.
- PAR-41MAAB má zabudovaný alarm, který může vydávat zvukový signál; ideální pro použití s detektorem úniků chladiva u systémů PUMY R32.

Technická data	PAR-41MAA	PAR-41MAAB
Typ	MA - kabelové dálkové ovládání	MA - kabelové dálkové ovládání
Rozměry Š x V x H (mm)	120 x 120 x 14,5	120 x 120 x 14,5



PAR-U02MEDA

PAR-U02MEDA

Kabelové dálkové ovládání Smart-ME

Nové kabelové dálkové ovládání Smart-ME PAR-U02MEDA pro City Multi M-Netové datové sběrnice. Prostřednictvím adresování jednotek lze navzájem propojit dálkové ovládání a vnitřní jednotku. Díky adresování se snadno vytvoří i skupinové ovládání většího počtu vnitřních jednotek. Přehledný dotykový displej zajišťuje jednoduché ovládání.

Prostřednictvím integrovaného snímače přítomnosti osob může být realizována řada energeticky úsporných funkcí. Díky tomu se vnitřní jednotka automaticky přepne do režimu úspory energie nebo se zcela vypne, pokud lidé místnost nevyužívají.

Přiřazení vnitřních jednotek lze snadno přizpůsobit. Dálkové ovládání je tak ideálním řešením pro objekty se střídavým rozdělením prostor.

Upozornění

- Individuální ovládání jedné vnitřní jednotky nebo jedné skupiny o až 16 vnitřních jednotkách.
- Snadno čitelný dotykový displej
- Týdenní časovač s velkou kapacitou umožňuje naprogramovat až 8 spínacích operací pro každý den v týdnu.
- Volba teploty po půlstupních 0,5 °C
- LED barevně indikuje aktuální provozní režim.
- Čidlo jasu pro automatické noční snížení/noční zvýšení
- Indikace relativní vzdušné vlhkosti
- Funkce Dual Setpoint pro individuální nastavení požadovaných hodnot v režimu vytápění a chlazení
- Detektor přítomnosti osob

Technická data	PAR-U02MEDA
Typ	M-Net - kabelové dálkové ovládání
Rozměry Š x V x H (mm)	140 x 120 x 25



PAR-FL32MA



PAR-FA32MA



PAR-SE9FA-E



PAR-SF9FA-E



PAR-SL101A-E

Infračervená dálková ovládání

City Multi

	ovladač			přijímač			
	PAR-SL94B-E Set	PAR-FL32MA*	PAR-SL101A-E*	PAR-FA32MA	PAR-SE9FA-E	PAR-SF9FA-E	Built-in
PMFY-P•VBM		•		•			
PLFY-P•VLMD		•		•			
PFFY-P•VKM		•		•			
PEFY-P•VMR-E/R/VMHS		•		•			
PFFY-P•VLEM/VKM/VCM		•		•			
PEFY-P•VMS1		•		•			
PEFY-M•VMA		•		•			
PCFY-P•VKM	•	•					
PKFY-P•VLM			•				
PKA-P•VKM		•					
PLFY-M•VEM-E			•		•		
PLFY-P•VFM-E			•			•	
PEFY-W(P)•VMS		•		•			
PEFY-W(P)•VMA(L)(2)		•		•			
PFFY-W•VCM		•		•			
PLFY-WL•VEM			•		•		
PLFY-WL•VFM			•			•	
PKFY-WL•VLM			•				•

* S praktickým držákem pro nástěnnou montáž.

Mr. Slim

	ovladač		přijímač			ovladač+přijímač
	PAR-SL97A-E*	PAR-SL101A-E*	PAR-SA9CA-E	PAR-SF9FA-E	PAR-SE9FA-E	PAR-SL94B-E Set
SLZ-M•FA2	•	• ¹		•		
SEZ-M•DA2	•			•		
SFZ-M•VA	•			•		
PLA-(Z)M•EA2	•	• ¹			•	
PEAD-M•JA2	•			•		
PKA-M•LAL2	•	•				
PKA-M•KAL2	•	•				
PCA-M•KA2	•	•		•		•
PCA-M71HA2	•	•		•		

* S praktickým držákem pro nástěnnou montáž

¹ Skupinové ovládání není k dispozici

Technická data	PAR-FL32MA	PAR-FA32MA	PAR-SA9CA-E	PAR-SE9FA-E	PAR-SF9FA-E	PAR-SL101A-E	PAR-SL94B-E
Typ	Infračervené dálkové ovládání	Infračervený přijímač	Infračervený přijímač	Infračervený přijímač	Infračervený přijímač	Infračervené dálkové ovládání	Sada
Rozměry Š x V x H (mm)	58 x 159 x 19	70 x 120 x 22,5	70 x 120 x 22,5	Vestavný rohový kus s IR senzorem pro kompatibilní jednotky	Vestavný rohový kus s IR senzorem pro kompatibilní jednotky	60 x 188 x 22	–

Přehled funkcí lokálních dálkových ovládání

Funkce	Popis	PAR-41MAA		PAR-U02MEDA		PAC-YT52CRA		PAR-FL32MA		PAR-SL101		PAR-CT01	
		Ovládání	Zobrazení	Ovládání	Zobrazení	Ovládání	Zobrazení	Ovládání	Zobrazení	Ovládání	Zobrazení	Ovládání	Zobrazení
Zap./vyp.	Zapíná nebo vypíná provoz vnitřní jednotky nebo skupiny vnitř. jednotek.	•	•	•	•	•	•	•	•	•	•	•	•
Volba provozního režimu	Volba funkce chlazení/odvlhčování/automatická/větrání/topení je závislá na typu vnitřní jednotky. Automatická volba režimu je možná pouze u série (WR2).	•	•	•	•	•	•	•	•	•	•	•	•
Nastavení teploty	Nastavení teploty v místnosti: Chlazení/odvlhčování: 19 – 30 °C Topení: 17 – 28 °C Auto: 19 – 28 °C	•	•	•	•	•	•	•	•	•	•	•	•
Dual Setpoint	Individuální nastavení požadovaných hodnot pro vytápění a chlazení	•	•	•	•	•	•	•	•	•	•	•	•
Stupeň otáček ventilátoru	4-stupňový: Lo-Mi1-Mi2-Hi 2-stupňový: Lo-Hi	•	•	•	•	•	•	•	•	•	•	•	•
Omezení rozsahu nastavení teplot	Ohraničení nastavitelného rozsahu teplot.	•	•	•	•	•	•	•	•	•	•	•	•
Svislé směry výdechu	Úhel výdechu: 100 °C / 80 °C / 60 °C / 40 °C a Swing.	•	•	•	•	•	•	•	•	•	•	•	•
Stranové směry výdechu	K dispozici pouze u PLA-M EA, PLFY-P-VEM-E a VFM-E, PLFY-WL-VEM-E a VFM-E	•	•	•	•	•	•	•	•	•	•	•	•
Časovač	Zap./vyp. může být naprogramováno.	Týdenní		Týdenní		Denní		Den / týden (v závislosti na vnitřních jednotkách)		Den / týden			
Funkce blokování/ odblokování	Můžete blokovat zap./vyp./teplotu v místnosti/provozní režim a reset filtru. Systém se dá ovládat pouze nadřazeným řídicím systémem.	•	•	•	•	•	•	•	•	•	•	•	•
Detekce teploty v místnosti	Detekce teploty přes hlavní (master) vnitřní jednotku ve skupině.	•	•	•	•	•	•	•	•	•	•	•	•
Kód chyby-výstup	Zobrazení 4-místných kódů chyb a adres zařízení, kterých se porucha týká.	•	•	•	•	•	•	•	•	•	•	•	•
Testovací provoz	Každá vnitřní jednotka skupiny může být spuštěna v testovacím (zkušebním) režimu.	•	•	•	•	•	•	•	•	•	•	•	•
Nouzové tel. číslo v případě poruchy	V případě poruchy může být na ovládání zobrazeno telefonní číslo servisní služby.	•	•	•	•	•	•	•	•	•	•	•	•
Volba jazyka	8 světových jazyků.	•	•	•	•	•	•	•	•	•	•	•	•
Čas	Zobrazení aktuálního času.	•	•	•	•	•	•	•	•	•	•	•	•
Blokování tlačítek	Blokování všech tlačítek/ blokování všech tlačítek kromě zap./vyp.	•	•	•	•	•	•	•	•	•	•	•	•
Mr.Slim-pomoc při servisu	Zobrazení základních provozních údajů kompresoru (el. příkon/počet provozních hodin/operace zap./vyp./teplotní čidla (tepelný výměník, vnitř. jednotka+venk. jednotka/výfuk (venk. jedn.)/teplota v místnosti/životnost filtru).	•	•	•	•	•	•	•	•	•	•	•	•
Funkce zálohování	Střídání mezi dvěma stejnými systémy/start druhého systému při výpadku prvního/start druhého systému při přetížení prvního. Pouze u systémů série Mr. Slim.	•	•	•	•	•	•	•	•	•	•	•	•
Kompatibilita	Kompatibilní s	City Multi/ Mr. Slim/ M-Serie (MAC-497IF-E s MAC-334IF-E)		City Multi		City Multi/ Mr. Slim/ M-Serie (MAC-497IF-E s MAC-334IF-E)		City Multi		City Multi/ Mr. Slim (čtyřcestná podstropní kazetová jednotka série S a P)		City Multi/ Mr. Slim/ M-Serie (MAC-497IF-E s MAC-334IF-E)	
Rozměry	(Š x H x V) mm	120 x 120 x 19		140 x 120 x 25		70 x 120 x 14,5		58 x 159 x 19		66 x 188 x 22		65/68 x 120 x 14	



AT-50B

AT-50B

Systémové dálkové ovládání s dotykovým displejem

Systémové dálkové ovládání AT-50B pouze se třemi tlačítky a barevným dotykovým displejem přináší nejvyšší komfort ovládání klimatizace. Všechny řídicí funkce pro skupinu až 50 jednotek lze pohodlně ovládat klepnutím prstu na barevném pětipalcovém displeji. Součástí dálkového ovládání je týdenní časovač, funkce úspory energie a funkce nočního útlumového režimu. Rovněž je možné prostřednictvím E/A modulů blokování a povolování lokálního dálkového ovládání nebo připojení zařízení od jiného výrobce. Displej je vybaven automatickým vypínáním podsvícení. Při výskytu chyby zůstane displej osvětlený, dokud se chyba neodstraní.

Systémové dálkové ovládání AT-50B bylo vyvinuto pro jednotky série City Multi, M-série a série Mr. Slim mohou být připojeny a řízeny přes odpovídající adaptér do M-Netu. AT-50B samozřejmě také podporuje rekuperační větrací zařízení Lossnay, jak v samostatném provozu, tak i jako sdružené VZT jednotky s vnitřními klimatizačními jednotkami (interlock).

Upozornění

- ME-dálkové ovládání pro připojení do M-Netové datové sběrnice.
- Velmi snadné ovládání díky integrovanému dotykovému displeji a dvojici doplňkových programovatelných funkčních tlačítek.
- Plochý tvar a moderní design.
- Přehledné, kontrastně barevné symboly.
- Nastavitelné hodiny pro mnoho funkcí časovače, který podporuje přepínání období zimy a léta, zadávání dnů volna nebo dovolených.
- Montáž na stěnu.
- Externí vstupy a výstupy.
- Individuální ovládání až 50 vnitřních jednotek.
- Funkce Dual Setpoint pro individuální nastavení požadovaných hodnot v režimu chlazení a vytápění

Technická data	AT-50B	PAC-SC51KUA*	PAC-YT51HAA
Typ	Systémové dálkové ovládání	Zdroj el. napětí	Adaptér pro externí ovládání
Rozměry Š x V x H (mm)	180 x 120 x 30	271 x 169 x 72	–

* Nutný, pokud je AT-50B zapojen do sběrnice venkovních jednotek.

Screenshots displeje AT-50B

Hlavní nabídka/menu

Přehledná hlavní nabídka logicky navede uživatele ke všem funkcím. Nalezne zde různá menu pro provozní a hraniční nastavení s různě barevnými pozadími, menu ovládacího panelu a správu systému.

Ve spodní liště menu se nachází vlevo tlačítko „Zpět“ a vpravo dotykové tlačítko funkce vyčištění obrazovky a základního nastavení tohoto systémového dálkového ovládání AT-50B.



Přehled funkcí AT-50B

Funkce	Popis
Dotykový displej	Dotykový barevný displej, 5 palcová úhlopříčka, formát na ležato.
Funkční tlačítka	1 Zap./vyp., 2 programovatelné funkční tlačítka.
Max. počet připojitelných vnitřních jednotek	Max. 50 vnitřních jednotek / skupin.
Zap./vyp.	Zapnutí / vypnutí jednotlivé skupiny. Zapnutí / vypnutí pro všechny skupiny / jednotky zap./vyp. tlačítkem na předním panelu.
Provozní režimy	Přepnutí mezi chlazením / odvlhčováním / automatickým režimem / větráním / topením, závisí na typech a možnostech vnitřních jednotek. Automatický režim je možný aktivovat jen u R2/WR2 systémů.
Požadovaná teplota v místnosti	Nastavitelná požadovaná teplota v místnosti pro každou skupinu v níže uvedených mezích, závisí na typech a možnostech vnitřních jednotek: Chlazení/odvlhčování: 19–30 °C Topení: 17–28 °C Automatický režim: 19–28 °C
Stupně otáček ventilátoru	Stupně otáček ventilátoru pro každou skupinu s nastavením až 4 stupňů otáček, závisí na typech a možnostech vnitřních jednotek.
Směr výdechu	Úhel výdechu pro každou skupinu, možnost nastavení až 4 pozic a Auto Swing, závisí na typech a možnostech vnitřních jednotek.
Funkce časovače	Denní a týdenní s 16 spouštěcími časy na den.
Blokování / odblokování lokálních dálkových ovládaní	Můžete individuálně nastavit blokování nebo odblokování funkcí jednotlivých dálkových ovládaní (zap./vyp., požadovaná teplota, provozní režim a zobrazení zaneseného filtru).
Zobrazení teploty v místnosti	Může být zobrazena naměřená teplota v místnosti pro každou skupinu.
Poruchová hlášení	Zobrazuje 4-místný kód poruchy a adresu jednotky, které se tato porucha týká. Dá se uložit až 64 posledních hlášení poruch.
Testovací režim	Umožňuje testovací provoz pro jednotlivé jednotky uvnitř skupiny.
Simultánní provoz s větracími jednotkami (vázaný)	Umožňuje simultánní (vázaný) provoz skupiny klimatizačních jednotek s větrací jednotkou Lossnay.
Externí vstupy a výstupy	Připojovací svorky pro: Vstupy: zap./vyp. přes spojitý signál, nouzové vypnutí přes spojitý signál Výstupy: stav provozu (zap./vyp.), poruchová hlášení / normální provoz
Kontrola množství chladiva v systému	Aktivování funkce kontroly množství chladiva ve venkovních jednotkách pro snadnou údržbu.
Zdroj elektrického napětí	30 V DC (přes M-Netovou sběrnici nebo přes síťový zdroj).
Kompatibilita s	City Multi VRF / Mr. Slim (s PAC-SF81MA-E) / M-série (s MAC-334IF).
Rozměry Š x V x H (mm)	180 x 120 x 30

Zobrazení-Home

Stačí jeden pohled a uživatel získá informace o všech relevantních provozních podmínkách obsluhovaných klimatizačních zařízení, která jsou zde rozdělena dle místností. Každá ikona je pro jedno klimatizační zařízení nebo pro skupinu, každé skupině se dá přiřadit jméno.

Modré ikony symbolizují, že je klimatizační zařízení zapnuté. K tomu se zobrazuje teplota a provozní režim. V zobrazení také uvidíte stav filtru, čas provozu a připojení větrací jednotky Lossnay. Chyby, které se v systému objeví budou zobrazeny žlutě. Pokud bude klimatizační zařízení vypnuté, tak barva ikony bude šedá.





AE-200E

AE-200E

Vizuální řídicí systém / rozšiřující modul pro AE-200E

AE-200E

Standardně můžete řídit až 50 vnitřních jednotek nebo skupin. S řídicím systémem AE-200E může být kontrolováno maximálně 200 komponentů (vnitřní jednotky, analog. / digit. převodníky apod.) až se třemi volitelnými rozšiřujícími moduly.

Podsvícený barevný displej z tekutých krystalů

Podsvícený displej usnadňuje čitelnost a ovládání zobrazených klimatizačních jednotek. Na první pohled poznáte, která klimatizační jednotka je zapnutá nebo vypnutá. Ovládání je nyní možné i v noci v neosvětlených místnostech. Po určité době podsvícený displej automaticky zhasne. Jakmile se vyskytne chyba, podsvícený displej se opět automaticky rozsvítí a v tomto stavu zůstane, dokud nezaregistrujete chybu.

Dotykový displej

Na dotykovém displeji o velikosti 10,4" s vysokým rozlišením lze prstem ovládat klimatizační jednotky. Oranžové označení okolo symbolu signalizuje klimatizační jednotku, která je dotykem prstu vybrána.

Individuální výkazy nákladů (volitelné)

Údaje o spotřebě připojené jednotky lze exportovat na připojené USB a následně vyhodnotit v počítači.

Kompatibilita s paměti USB

USB – rozhraní je integrováno na levé straně AE-200E pod ochranným krytem. Tímto rozhraním můžete vkládat konfigurační data, která jste si předtím připravili na PC.

Integrované napájení

Řídicí systém je konstruován pro přímé připojení zdroje napájení 230 V/1 f/50 Hz.

Upozornění

- Barevný, plně grafický dotykový displej může být obsluhován pouze dotykem prstu.
- Lehce srozumitelné symboly okamžitě ukazují stav klimatizačního zařízení.
- Připraven pro budoucí M-Net, Ethernet a USB-rozhraní, taktéž pro ovládání externími signály.
- Možné zabudovat do stěny a s volitelným panelem také na stěnu.

EW-50E

S tímto rozšiřujícím modulem pro M-Netovou datovou sběrnici může být navýšen počet připojitelných vnitřních jednotek k centrálnímu řídicímu systému z 50 jednotek až na 200.

Upozornění

- Každý rozšiřující modul umožňuje připojení 50 vnitřních jednotek nebo skupin k centrálnímu systémovému řízení AE-200E. S maximálním možným připojením tří rozšiřujících modulů lze tedy k jedné AE-200E připojit 200 vnitřních jednotek nebo skupin.
- Připojení se realizuje prostřednictvím Ethernetu, se kterým můžeme také spravovat AE-200E. Rozšiřující modul nemusí být tedy nainstalován přímo vedle centrálního systémového ovládání AE-200E, ale může být namontován ve větší vzdálenosti.

Technická data	AE-200E
Typ	Centrální dálk. ovládání
Rozměry Š x V x H (mm)	283 x 199 x 64

Volitelné příslušenství	
Typ	Popis
EW-50E	Rozšiřující modul umožňuje řídit až 200 vnitřních jednotek. Pro 51–100 vnitřních jednotek je potřeba 1 kus, pro 101–150 vnitřních jednotek jsou potřeba 2 kusy a 151–200 vnitřních jednotek jsou potřeba 3 kusy
PAC-YG63MCA-J	Analogový výstupový modul
PAC-YG84UTB-J	Příslušenství pro montáž na stěnu.
PAC-YG10HA	Kabelový adaptér pro externí signály
PAC-YG82TB-J	Box pro montáž na stěnu (pouze AE-200E)



EW-50E

EW-50E

Síťové centrální dálkové ovládání s web-funkcí

Centrální systémové ovládání EW-50E je stejně ideální jak pro malé, tak i pro velké klimatizační systémy, neboť s ním můžete ovládat až 50 klimatizačních jednotek. Navíc můžete až 36 centrálních systémů řízení propojit do jednoho komplexního systému, v jehož rámci pak můžete řídit a monitorovat rozsáhlé objekty až s 1800 vnitřními jednotkami. Systém obsahuje všechny funkce k ovládání a monitorování všech modelů klimatizačních jednotek Mitsubishi Electric. Kromě toho lze používat i externí signály a zajistit společnou obsluhu také zařízení jiných výrobců (je zapotřebí samostatné příslušenství).

Webové funkce

EW-50E nemá žádný displej. Proto jedinou možností, jak tento centrální ovladač ovládat, je přes webové rozhraní. Počítač musí být připojen do vnitřní sítě nebo internetu a musí být vybaven standardním webovým prohlížečem.

Upozornění

- Jedna EW-50E může ovládat až 50 vnitřních jednotek nebo skupin.
- Kompaktní systémové ovládání nemá žádný displej, instalace tedy probíhá „za scénou“ (např. v rozvaděči, podhledu atd.).
- Klimatizační jednotky se ovládají pohodlně prostřednictvím počítače, kde lze využívat integrovanou ovládací obrazovku.
- Uživatelské rozhraní je velmi jednoduché a každý se s ním snadno a rychle naučí pracovat.
- Srozumitelné symboly zobrazují přehledně stav zařízení.

Technická data	EW-50E
Typ	Centrální dálkové ovládání
Rozměry Š x V x H (mm)	209 x 172 x 92

Balíček BACnet

AE-200E a EW-50E + funkce BACnet

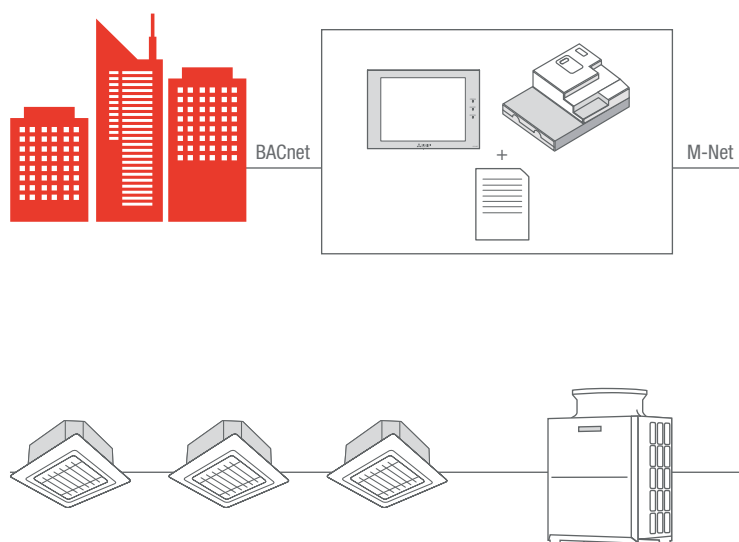

Tento balíček umožňuje propojení systémů klimatizace se systémy správy budov založených na protokolu BACnet.

Přehled funkcí AE-200E/EW-50E

Funkce	Popis
Zobrazovací jednotka	Barevný dotykový displej s vysokým rozlišením, 10,4-palcová úhlopříčka, formát na ležato (AE-200E).
Max. počet připojitelných vnitřních jednotek	Max. 50 vnitřních jednotek / skupin.
Možnosti rozšíření	Se třemi rozšiřujícími moduly EW-50E pro maximálně 200 vnitřních jednotek / skupin (jen s AE-200E).
Zap./vyp.	Zapnutí / vypnutí jednotlivé skupiny odděleně nebo všech skupin dohromady.
Provozní režimy	Přepnutí mezi chlazením / odvlhčováním / automatickým režimem / větráním / topením, závisí na typech a možnostech vnitřních jednotek. Automatický režim je možný aktivovat jen u R2/WR2 systémů.
Požadovaná teplota v místnosti	Nastavitelná požadovaná teplota v místnosti pro každou skupinu v níže uvedených mezích, závisí na typech a možnostech vnitřních jednotek: Chlazení/odvlhčování: 19–30 °C Topení: 17–28 °C Automatický režim: 19–28 °C
Stupně otáček ventilátoru	V závislosti na typu jednotky je možné nastavit až 4 stupně otáček ventilátoru a automatický režim.
Směr výdechu	Úhel výdechu vzduchu je možné nastavit ve 4 stupních a v Auto Swing režimu (závisí na typu jednotky).
Funkce časovače	Roční nebo týdenní časovač. Volitelný noční útlumový režim (12 °C).
Blokování / odblokování lokálních dálkových ovládaní	Můžete individuálně nastavit blokování nebo odblokování funkcí jednotlivých dálkových ovládaní (zap./vyp., požadovaná teplota, provozní režim a zobrazení zaneseného filtru).
Zobrazení teploty v místnosti	Může být zobrazena naměřená teplota v místnosti pro každou skupinu.
Poruchová hlášení	Zobrazuje 4-místný kód poruchy a adresu jednotky, které se tato porucha týká. Dá se uložit až 64 posledních hlášení poruch.
Testovací režim	Umožňuje testovací provoz pro jednotlivé jednotky uvnitř skupiny.
Simultánní provoz s větracími jednotkami (vázaný)	Umožňuje simultánní (vázaný) provoz skupiny klimatizačních jednotek s větrací jednotkou Lossnay.
Omezení rozsahu nastavení teplot u webového prohlížeče	Nastavitelný rozsah teplot může být omezen pro jednotlivé jednotky (například z 23 °C na 25 °C).
Funkce Web-serveru	Volitelně lze centrální řídicí systém AE-200E a EW-50E ovládat z lokální sítě přes standardní webový prohlížeč. Správce pak může omezit přístup pomocí uživatelských účtů a hesel. A také omezit ovládání určité skupiny jednotek dle přidělených práv.
Automatická úprava požadované teploty	AE-200E a EW-50E mohou měnit nastavenou teplotu v místnosti v závislosti na venkovní teplotě (vlečná regulace). Tato funkce je k dispozici pouze v režimu chlazení. K aktivaci této funkce je nutné použít vstupní modul PAC-YG63MCA a teplotní čidlo PT100 (čidlo PT-100 není součástí dodávky).
Funkce úspory elektrické energie	Mohou být aktivovány různé (volitelné) funkce úspory elektrické energie pro vnitřní jednotky, skupiny nebo celý systém.
Optimalizovaný start systému	Klimatizační zařízení startuje ještě před naprogramovaným časem spuštění s částečným výkonem, který se v průběhu času zvyšuje, až dosáhne požadované hodnoty přesně v nastavený čas časovače. Toto řešení pomáhá šetřit elektrickou energii. K této funkci je nutné objednat vstupní modul pro napojení čidla PT-100 s označením PAC-YG63MCA a jedno teplotní čidlo PT-100 (není součástí dodávky).
Ochrana heslem	Přístup k AE-200E a EW-50E může být chráněn volitelným heslem. Po uzamknutí AE-200E dojde ke zhasnutí LCD displeje a při příštím přístupu bude vyžadováno heslo.
Noční útlumový režim	Pokud nejsou místnosti využívány anebo v nočních hodinách, může být snížen výkon klimatizačního systému. Systém udržuje v místnosti například pro topný režim v rozmezí teplot od 16 do 19 °C. Zabrání se tak velkému ochlazení místnosti. V denním provozu pak nastaví AE-200E teplotu v místnosti znovu na 20 - 22 °C.
Externí vstupy a výstupy	Připojovací svorky pro: Vstupy: zap./vyp. přes spojitý signál, nouzové vypnutí přes spojitý signál Výstupy: stav provozu (zap./vyp.), poruchová hlášení / normální provoz
Kontrola množství chladiva	Aktivování funkce kontroly množství chladiva ve venkovních jednotkách pro snadnou údržbu.
Kompatibilní s	City Multi VRF / Mr. Slim (s převodníkem A/M Net) M-Série (s MAC-3341F)

Rozšířené funkce softwaru aktivované PIN kódy **AE-200E/EW-50E**

Personal Web

Tato funkce umožňuje nastavování klimatizace přes virtuální dálková ovládání. S pomocí aplikace Internet Explorer mohou být na standardním PC zobrazeny potřebné informace.

Maintenance Tool Advanced

Umožňuje síťové připojení k softwaru Mitsubishi Electric Maintenance Tool a zobrazit rozšířené údaje o klimatizačních jednotkách a provozu systému.

BACnet

Umožňuje centrálnímu ovladači komunikovat v technologické síti BACnet a stát se tak součástí větších systémů řízení budov (BMS).

Energy Management License Pack

Umožňuje zprostředkovat informace o elektrické spotřebě a obsahuje funkce určené k úspoře elektrické energie.

Interlock control

Rozšíření funkcí centrálních dálkových ovládaní AE-200E a EW-50E pomocí napojení na digitální modul PAC-YG66D-CA. Díky tomuto modulu můžeme například ovládat pomocí časovače centrálního dálkového ovládaní různá externí zařízení (zap./vyp.). Je nutné mít aktivovány kódy příslušných volitelných funkcí např. roční časovač (Annual Schedule).

Charge

Aktivuje funkci odpočtu jednorázových nákladů ve spojení s rozhraním RMI (Remote Monitoring Interface). Pro přímé rozpočítávání nákladů na energii je potřeba ověřit kompatibilitu návrhu.



PAC-YG60MCA-J

PAC-YG63MCA-J

PAC-YG66DCA-J

Příslušenství řídicích systémů

S moduly PAC-YG lze libovolně rozšiřovat funkce centrálního ovládání EW-50E a AE-200E. Moduly jsou jednoduše integrovatelné do M-Netových datových sběrnic a mají přiřazenu M-Netovou adresu jako běžné vnitřní jednotky.

Během navrhování systému musí být bráno v úvahu, že celkový počet vnitřních jednotek, větracích jednotek Lossnay a PAC-YG modulů v jednom systému M-Net, nesmí překročit celkový počet 50 kusů. Každý PAC-YG modul vyžaduje 24 V DC zdroj zálohovaného napětí (UPS). Určeno pouze pro vnitřní instalaci v suchém prostředí.

PAC-YG60 MCA-J pulzní vstupní modul

- Je s ním možné zaznamenávat různé druhy dat, jako například elektrický proud, množství vody, plynu apod.
- Zapisování dat pomocí čítače pulzů.

- Vyhodnocování spotřeby elektrické energie a rozpočítávání nákladů na klimatizaci pomocí centrálního ovládání.
- Zaznamenaná data jsou zobrazována na web displeji prostřednictvím EW-50E.

PAC-YG63 MCA-J analogový vstupní modul

- Automatické zasílání dat e-mailem pomocí centrálních ovládaní AE-200E nebo EW-50E (nutný router dle specifikace ME).
- Upozornění v případě překročení nastavené hodnoty pomocí bezpotenciálních kontaktů.
- Při propojení s centrálním dálkovým ovládaním je možné zasílat upozornění pomocí e-mailu v případě překročení nastavené hodnoty (nutný router dle specifikací ME).

- Snímání dat pomocí čidel teploty nebo vlhkosti.
- 2 vstupy na modul, jeden pro přímé připojení teplotního čidla PT100.
- Možné vstupní signály: 0–10 V, 4–20 mA, 1–5 V.
- Zaznamenávání hodnot teploty a vlhkosti.

PAC-YG66 DCA-J digitální vstupní / výstupní modul

- Ovládání externích zařízení jako jsou například žaluzie, osvětlení, externí ventilátory, větrací jednotky, čerpadla apod.
- Na jeden modul 6 vstupů a 6 výstupů.

- Ovládání připojených externích zařízení (zap./vyp).
- Může být monitorován provozní stav externích zařízení (zap./vyp., provoz/alarm).

Označení modulu	PAC-YG60 MCA-J	PAC-YG63 MCA-J	PAC-YG66 DCA-J
Rozměry Š x H x V (mm)	200 x 120 x 45	200 x 120 x 45	200 x 120 x 45
Hmotnost (kg)	0,6	0,6	0,6



Maintenance Tool



LMAP04-E

Příslušenství řídicích systémů

Připojení BACnet pomocí PIN kódu

- Prostřednictvím volitelného PIN kódu sítě BACnet pro centrální řídicí jednotku AE-200E nebo EW-50E se lze připojit k systému správy budov.

Zde je třeba mít na paměti, že pro každý centrální řídicí systém je vyžadován vlastní odpovídající PIN kód.

LMAP04-E

LonWorks®-Interface

- Jednoduché napojení systému City Multi na inteligentní systémy řízení budov prostřednictvím LonWorks®-interfacu LMAP04-E.
- Jedním rozhraním LonWorks® lze ovládat až 50 vnitřních jednotek.

- Podrobné informace ohledně rozhraní LonWorks® najdete v katalogu „Řídicí a dálková ovládání“.
- Rozměry (V x Š x H): 340 x 360 x 60 mm

CMS-MNG-E*

Maintenance-Tool

- Jednoduchou a levnou možností k dálkové kontrole, servisu a ovládání zařízení série City Multi představuje Maintenance Tool od Mitsubishi Electric.
- Všechny parametry a chybová hlášení mohou být zobrazeny, uloženy nebo změněny pomocí počítače*.
- V kombinaci s modemem lze zajistit dálkový přenos dat.

- Maintenance Tool je složen z interface boxu, adaptéru a softwarového programu. Pro připojení je navíc nutný USB kabel. Připojení na straně PC: USB typu A. Na straně CMS-MNG-E: USB typu B.
- Rozměry (V x Š x H): 137 x 160 x 37 mm

* Windows 7 (není podporováno: Starter Edition)/ 8/8.1/10

ME-AC/KNX**

Rozhraní EIB/KNX

- Možnost integrovat až 15 (ME-AC/KNX-15) nebo 100 (ME-AC/KNX-100) skupin v rámci systémů City Multi.
- Podpora všech důležitých funkcí klimatizačních jednotek
- Ve spojení s ovládáním EW-50E nebo AE-200E

** Napájení 24V DC je nutné zajistit místně

ME-AC-MBS**

- Integrace 50 (ME-AC-MBS-50) nebo 100 (ME-AC-MBS-100) vnitřních jednotek
- Připojení systémů City Multi k technologii řízení budov přes Modbus

- Podpora všech důležitých funkcí klimatizačních jednotek
- Ve spojení s ovládáním EW-50E nebo AE-200E

** Napájení 24V DC je nutné zajistit místně



MAC-5871F-E1



MELCloud – komfortní ovládání vždy a všude

Chytré ovládání na bázi cloudu

Ať se jedná o klimatizaci, tepelné čerpadlo nebo rekuperaci, pomocí MELCloud můžete všechny tyto systémy naprosto jednoduše řídit i monitorovat, a to 24 hodin denně a z jakéhokoli místa.

MELCloud je vybaven mnoha funkcemi, které zjednoduší každodenní ovládání vašich zařízení. Můžete upravovat požadované teploty, přepínat provozní režimy nebo jednoduše analyzovat historické i aktuální údaje o provozu. Zvláště praktické je integrovat všechna zařízení do jediného uživatelského účtu a hromadně ovládat skupiny zařízení, nebo jejich různé typy z jediné aplikace. Ovládání topení, klimatizace i rekuperace je tak pěkně na jednom místě. Navíc Vám řazení do jednotlivých podlaží, budov nebo oblastí umožňuje přehlednou správu více lokalit.

Využití v soukromé i komerční oblasti: MELCloud lze používat v bytech a soukromých domech i v agenturách, ordinacích, kancelářích nebo třeba maloobchodních řetězcích.

Co musíte mít, abyste mohli využít službu MELCloud?

Pro integraci systému klimatizace, topení nebo rekuperace do MELCloud je potřeba WiFi adaptér MAC-5871F-E1 od společnosti Mitsubishi Electric. Dále pak:

- WiFi router s funkcí WPS (pracuje také s routery GSM/LTE)
- kompatibilní zařízení Mitsubishi Electric
- 10 minut času pro registrační proces
- MAC-5871F-E1

Od jednoduché integrace až po vyrozumění v případě poruchy - MELCloud vám nabízí mnoho výhod:

- Jednoduchá integrace pomocí funkce WPS
- Možnost připojit různá zařízení Mitsubishi Electric
- Možnost modernizace bez dodatečné kabeláže
- Neomezený počet zařízení na jeden uživatelský účet
- Monitoring dat (údaje o trendech, provozní stavy)
- Přístup typu „Host“ pro servisní techniky nebo jiné osoby
- Nepřetržitá inovace aplikace
- Možnost připojení přes mobilní router LTE
- Vše je česky
- V případě poruchy budete e-mailem vyrozuměni
- Možnost využití časovačů pro plánování provozu
- Jednoduchá možnost rozšíření
- Kompatibilní s Amazon Alexa¹ a Google Home²

Technické informace:

- Délka kabelu 2,04 m
- Vysílací frekvence 2,4 GHz

WiFi adaptér MAC-5871F	
Vstupní napětí	DC 12,7 V (prostřednictvím vnitřní jednotky)
Příkon	max. 2 W
Vyzařovaný výkon	max. 17,5 dBm u IEEE 802.11b
Šifrování	AES
Ověřování	WPA2-PSK
Délka kabelu	2,04 m
Připojení do konektoru	CN105
Frekvence signálu	2,4 GHz

Snadná integrace adaptéru pomocí funkce WPS

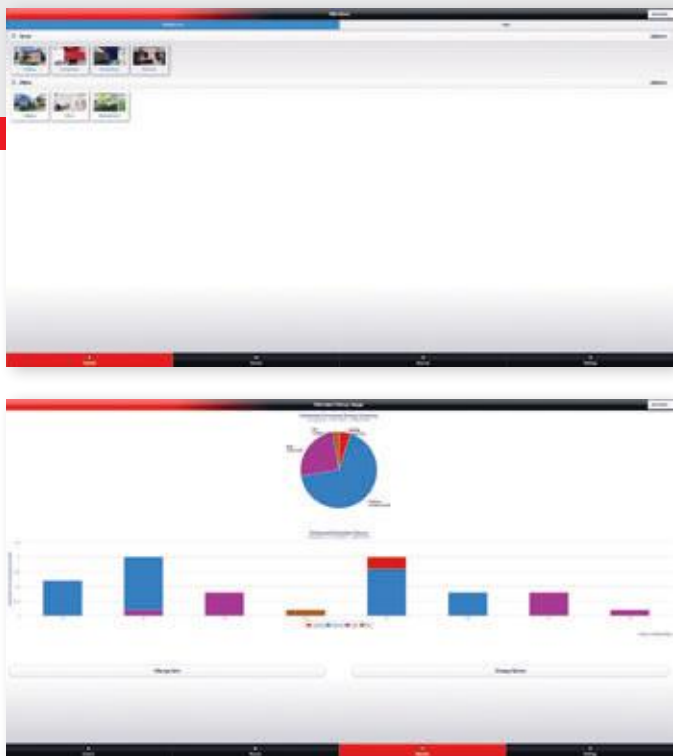

Ovládání bez hranic

Kromě centrálního přístupu k více zařízením na různých místech nabízí MELCloud množství dalších funkcí. Poskytuje data z provozu vašich jednotek, které vám předává formou přehledných grafů, umožňuje automatizovat provoz vašich zařízení, abyste vždy měli doma klima podle vašich přání a umožňuje ukládání oblíbených nastavení, mezi kterými můžete velmi snadno přepínat podle potřeby. Systém rovněž nabízí vzdálený přístup pro servisního technika, který vám v případě potřeby pomůže problém vyřešit.

Přehledy zařízení¹ zobrazují informace o zařízení v grafické podobě. Přehledně jsou zobrazeny například provozní režimy, průběhy teplot a hlášení poruch. Systém umí vypočítat i přibližnou spotřebu elektrické energie a tuto informaci vám v přehledné podobě předat. Vždy tak budete mít přehled, kolik vás provoz zařízení stojí. Služba MELCloud je nabízena zcela zdarma.

Příklad použití pro malou firmu

- MELCloud umožňuje centrální přístup ze sídla firmy
- Analýza energetických dat umožňuje optimalizaci provozu
- Centrální přístup k instalované klimatizační technice
- V případě poruchy odesílá hlášení servisní firmě a vedení společnosti
- Servisní firma má přístup k systému typu Host
- Rozdělený přístup pro regionální vedoucí
- Časové programy šetří energii
- V případě potřeby lze využít připojení skrze LTE router

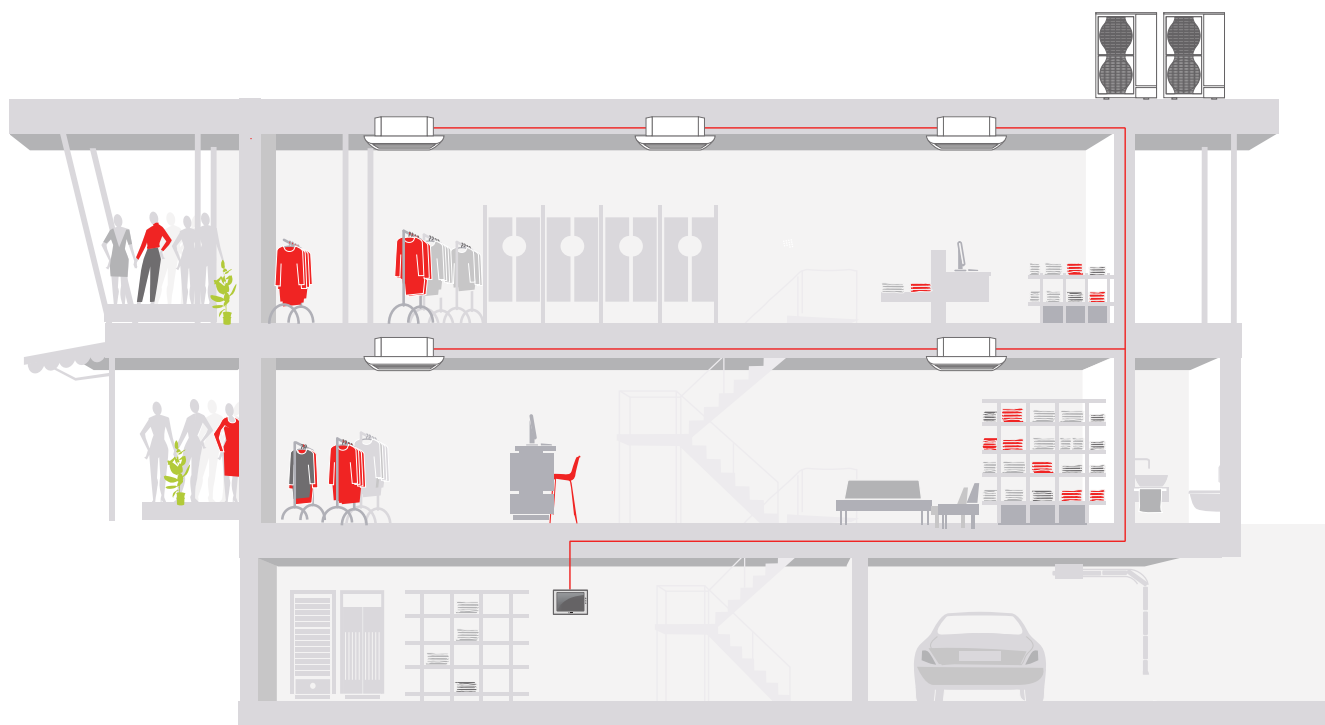



RMI – Remote Monitoring Interface

Remote Monitoring Interface (RMI) je ideální cloudový systém pro všechny facility pracovníky, provozovatele služeb, maloobchodníky i různé instalační firmy.

Je jedno, zda jste právě v některé ze svých budov, v centrále koncernu, ve firmě nebo na cestách – pomocí RMI máte vždy a všude možnost přístupu a ovládání svých klimatizačních systémů. Předností RMI je optimální přehled, neboť se vám všechny důležité parametry a údaje systému přehledně zobrazí v jediném náhledu. Správa více stanovišť je nanejvýš intuitivní a snadná. Systém RMI kromě toho nabízí bezpečet pomůček, jako jsou časové programy nebo provozní indexy. Optimální nástroje, jak plně a zcela využít možnosti energetických úspor.

Spousta výhod na první pohled

- Kompletní řízení a monitoring systému
- Přehledné ovládání více lokalit pomocí náhledu se seznamem nebo kartami
- Přizpůsobení parametrů systému (požadované teploty, režimy, otáčky ventilátoru apod.)
- Archiv údajů s podporou grafů
- Evidence energetických údajů a energetická analýza
- Každý měsíc vyhodnocení energetických dat
- Zaslání zpráv o chybách prostřednictvím e-mailu nebo SMS

Co je pro využití RMI potřeba?

- Kompatibilní systém (VRF, HVRF, Mr. Slim)
- Připojení pomocí VPN routeru (3G nebo LAN) k centrálnímu ovladači AE-200E nebo EW-50E

RMI je k dispozici ve třech různých verzích – Smart, Advanced a Advanced - Multi Tenant.

Balíček	Rozsah služeb
RMI Smart	<ul style="list-style-type: none"> • Ovládání prostřednictvím aplikace nebo webového portálu • Týdenní a roční časovač • Přístup k webovému rozhraní pro dálkové ovládání systému • Údaje o počasí v místě instalace
RMI Advanced	<p>Rozsah služeb produktu RMI Smart a další informace</p> <ul style="list-style-type: none"> • Zaslání chybových zpráv e-mailem nebo SMS • Možnost správy více stanovišť • Měsíční výpisy pro zařízení • Správa energie • Dashboard pro zařízení
RMI Advanced Multi Tenant	<p>Rozsah služeb produktu RMI Advanced a další informace</p> <ul style="list-style-type: none"> • Možnost zřízení vedlejších možností přístupu

Produkt RMI je kompatibilní se všemi jednotkami centrálního dálkového ovládání vybavenými síťovým přístupem
RMI lze také rozšířit o položkové vyúčtování



MELCloud Commercial – softwarové moduly

Monitorovací a řídicí modul

Se základním modulem Monitor & Control MELCloud Commercial umožňuje Vašim zákazníkům používat webové rozhraní i ze vzdáleného místa. Obzvláště užitečné jsou informace o chybových kódech pro odhad nákladů spojených s jejich nápravou. Další funkce tohoto modulu obsahují Mezi další služby patří aplikačně orientované úpravy nastavení až na úroveň zařízení, stavové dotazy, monitorování a možnost nastavení časových programů.

Energetický modul

Doplňkový modul Energy umožňuje centrální monitorování spotřeby elektrické energie pro všechny běžící systémy – včetně analýzy spotřeby na různých úrovních systému po libovolně volitelná časová období, alarmy při překročení nastavených limitů a možnosti optimalizace systému na základě reálně shromážděných dat.

Servisní a údržbový modul

S tímto dodatečným softwarovým modulem mohou vaši zákazníci s vámi na dálku sdílet MELCloud Commercial za účelem předběžného posouzení a řešení problémů. Kombinuje širokou škálu možností vzdáleného zásahu, včetně automatického upozornění v případě nutnosti servisu a také přístupu k aktuálním i historickým datům systému pro podrobnou analýzu chyb.



Řešení pro kanceláře - technologie VRF

- Standardní dálkové ovládání PAR-41MAA v jednotlivých kancelářích
- Centrální ovladače AE200 a EW50
- Remote Monitoring Interface pro vzdálený přístup
- Sekundární přístup pro servisní firmy
- Balík RMI Multi Tenant pro zřízení více přístupů pro nájemce kancelářské budovy
- Energetický management a kalkulace provozních nákladů pro jednotlivé nájemce pomocí RMI
- Intesis Gateway pro připojení k systémům řízení BMS

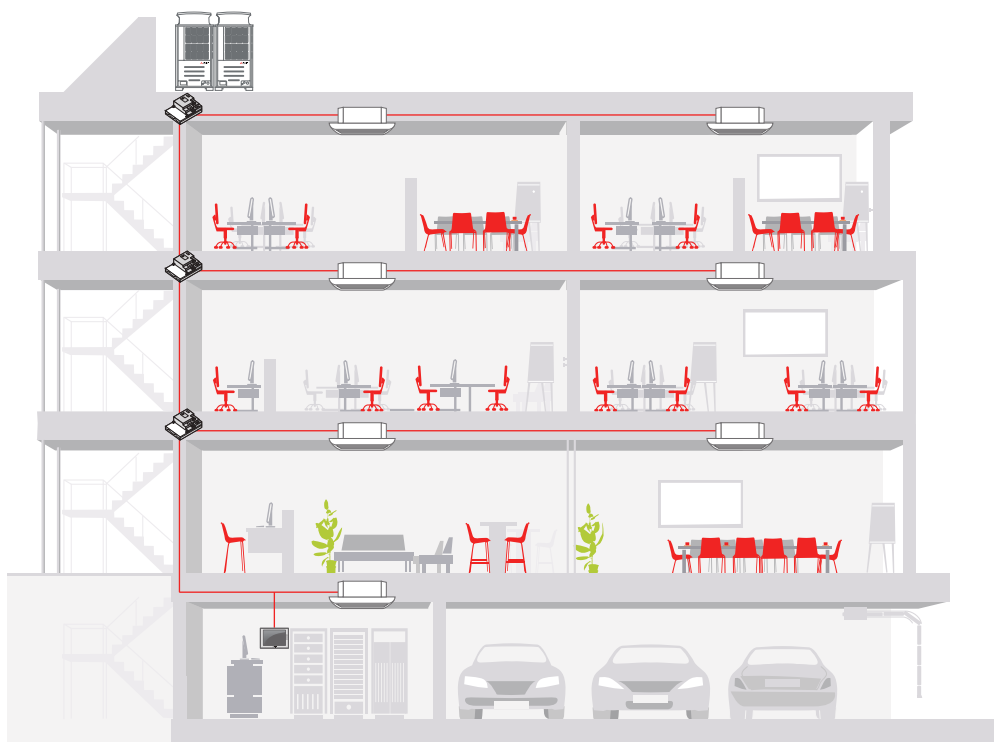

Správa nemovitostí s RMI

- Centrální přístup k více místům najednou
- Centrální analýza údajů o spotřebě a hlášení poruch
- Vzdálená optimalizace systému
- Vzdálené odstraňování problémů a možnost základní údržby

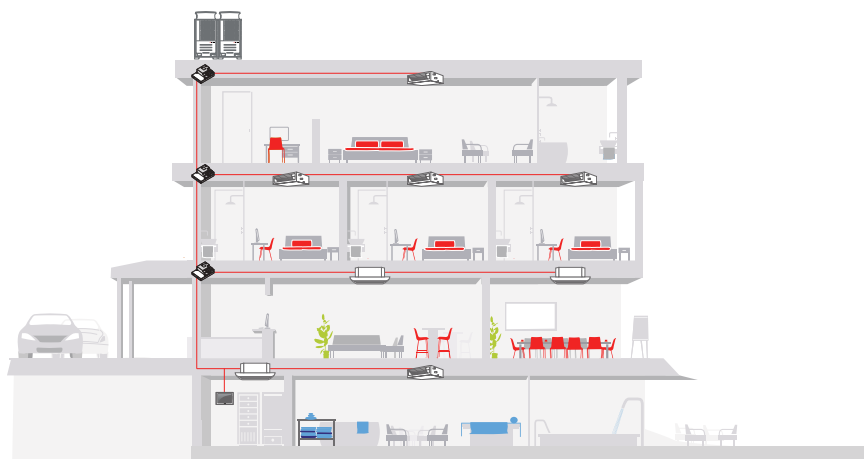



Řešení pro hotely - technologie HVRF

- Dotykové dálkové ovládání PAR-CT01MAA pro luxusní pokoje
- Standardní dálkové ovládání pro běžné pokoje
- Centrální ovládání AE-200 a EW-50
- Funkce propojení (Interlock) – okenní kontakty, kartové systémy
- Útlumové režimy pro nevyužívané pokoje
- Vzdálený monitoring provozu a možnost veškerých nastavení i jejich optimalizace
- Intesis Gateway pro připojení k systémům řízení BMS

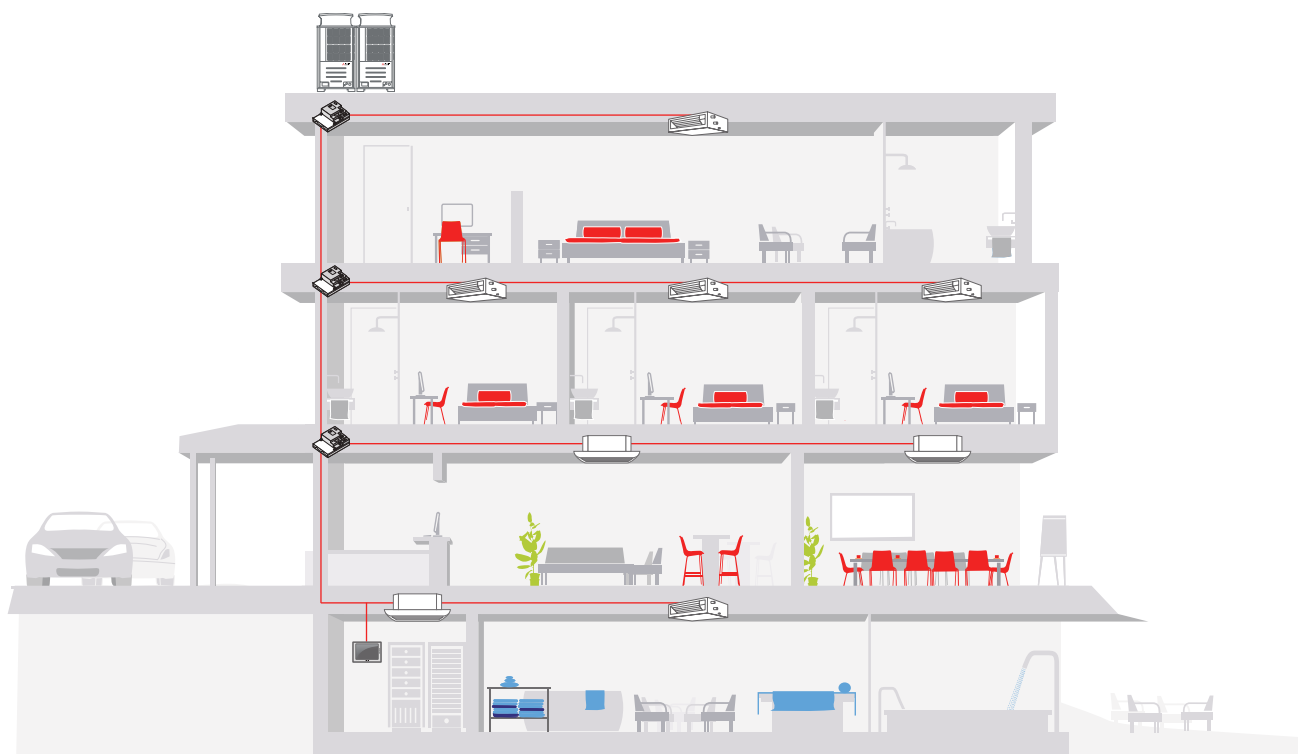



LOSSNAY

Větrací systémy Lossnay pro centrální přívod čerstvého vzduchu

OBSAH

Všeobecné informace o sérii

Výhody a vlastnosti	298
Novinky Lossnay	300

Větrací systémy

Přehled jednotek	301
Tepelný výměník Lossnay	302
Funkce volného chlazení (bypass)	303
Jednotky LGH-RVS	304
Jednotky LGH-RVX3	306
Jednotky LGH-RVXT	310

Doplňující informace

Volitelné příslušenství	308
-------------------------	-----



Výhody a vlastnosti

Klimatizace a ventilace: ideální kombinace

Podmínky větrání, daná množství přiváděného čerstvého vzduchu, respektive odváděného vzduchu v budovách definují normy DIN, VDI a ČSN. Aby byla zachována plná výkonnost lidí ve větrané budově, je nutné jim přivést správná množství čerstvého vzduchu. Ve všech budovách, kde není možná přirozená výměna vzduchu okny, je nutné přivádět vzduch nuceně. Týká se to všech typů budov, jako například úřadů, divadel, obchodů a nemocnic. Protože je tento stav celoroční, je zapotřebí do místností přivádět předupravený čerstvý vzduch. Předúpravou se myslí jeho ohřev nebo chlazení. K tomuto účelu jsou ideální singlesplitové invertorové systémy ze série Mr. Slim nebo zařízení VRF ze série City Multi).

Připojení k systémům City Multi VRF a Mr. Slim

Vysoce výkonné klimatizační systémy City Multi a Mr. Slim mohou být kombinovány se sérií LGH (Lossnay) od Mitsubishi Electric. Přičemž pro připojení k datové sběrnici není zapotřebí žádného dodatečného adaptéru a rovněž odpadá potřeba další řídicí jednotky.

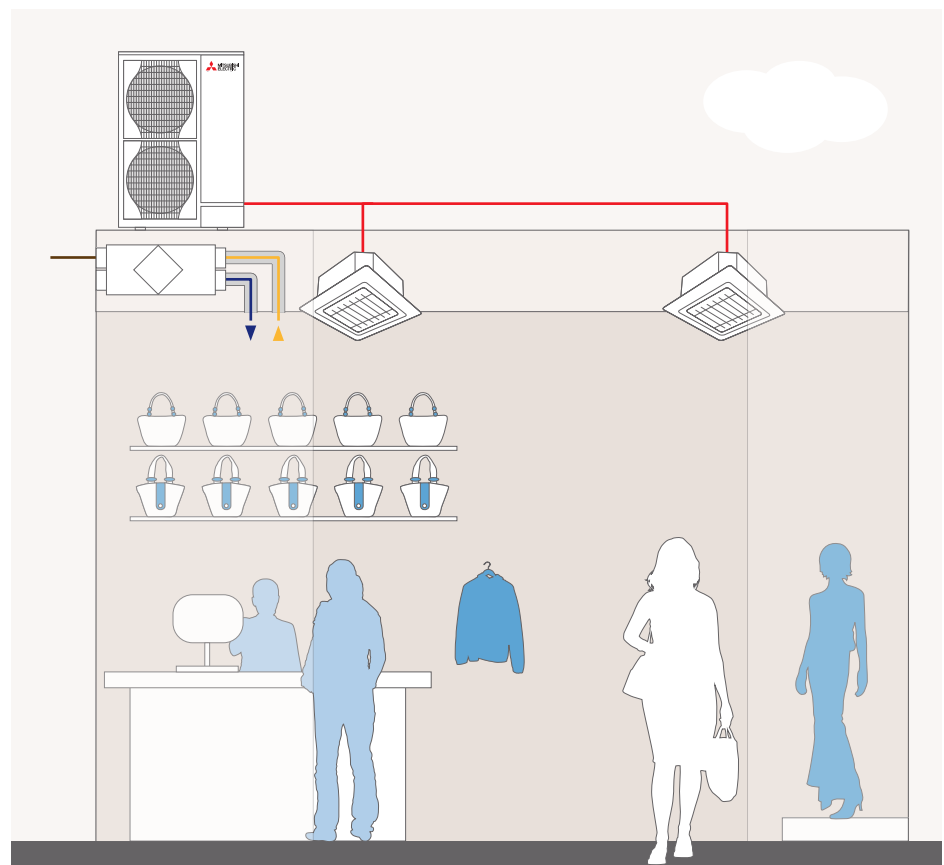

Příklad - Kombinace větrání a klimatizace v obchodu:

Vzhledem k tomu, že ve většině obchodů není větrání okny možné, je nevyhnutelné zajistit přívod čerstvého vzduchu. Pro zajištění optimálního komfortu zákazníků a prodávaců, a tedy i prodloužení doby návštěvy zákazníka, nabízí výrobce Mitsubishi Electric kombinované řešení klimatizace a větracího systému s integrovaným zpětným získáváním tepla. Energie získaná z odpadního vzduchu bude opětovně využita pro předchlazení resp. předehřátí přivodního čerstvého vzduchu. Tím se nám značně sníží náklady na klimatizování tohoto prostoru.

Náš příklad systému:

Klimatizační zařízení ze série Mr. Slim + větrací rekuperační jednotka Lossnay LGH-RVX3 a LGH-RVXT



LGH – Vysoká vyspělost a samé výhody

Jednotky řady LGH-RVX3 jsou centrálním řešením ventilace Vašich prostor. To znamená: Větrací systém je v celé budově řízen centrálním zařízením. V jednotlivých místnostech tedy neexistují „rušivé“ přístroje, ale pouze nenápadné přívody a odtahy vzduchu.

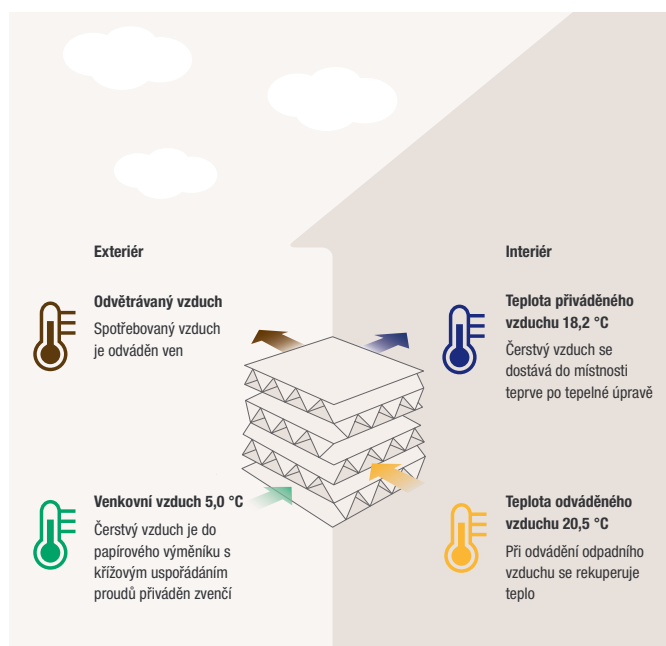
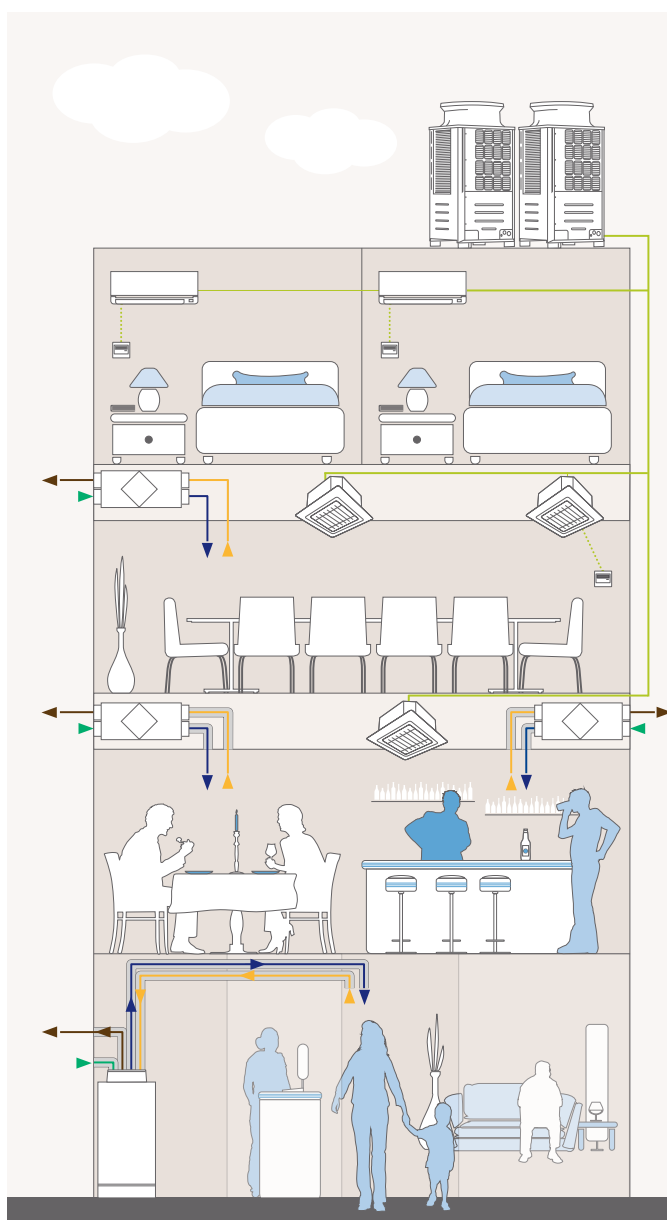

Struktura papírového výměníku Lossnay s křížovým uspořádáním proudů vzduchu

Příklad – větrání a klimatizování hotelu:

Zvláštní výzvou je návrh řešení větrání a klimatizace hotelu. Hotel je velmi členitý a obsahuje několik klimatizovaných zón. Jednotlivé pokoje pro hosty musejí mít individuální regulaci, aby si každý host mohl dopřát příjemnou vyhovující teplotu. Klimatizační systémy navržené pro vstupní haly, konferenční místnosti, meeting roomy, restaurace a bary musejí být centrálně řízeny. Vedle udržování komfortního vnitřního prostředí klimatizačními systémy s centrálním řízením je nutné tyto prostory i větrat. Větrací jednotky Lossnay jsme schopni standardně zaimplementovat do systémů centrálního řízení klimatizačních systémů.

Náš příklad systému:

Klimatizační systém VRF série City Multi + větrací zařízení Lossnay LGH-RVX3 a LGH-RVXT



Novinky

Nová řada LGH-RVX3

Řada Lossnay LGH-RVX má svého nástupce: LGH-RVX3. Nová řada Lossnay se používá v porovnání s předchozí verzí s vyššími vnějšími statickými tlaky. Vzrostla celková efektivita. I výběr dostupných filtrů se zvýšil.

Variabilní řízení množství vzduchu

Přednastavené stupně ventilátoru (stupeň ventilátoru 1: 25 %, stupeň ventilátoru 2: 50 %, stupeň ventilátoru 3: 75 % a stupeň ventilátoru 4: 100 %) pro přívod a odvod vzduchu lze nyní libovolně nastavovat. V rozmezí od 25 % do 100 % lze přizpůsobit průtok vzduchu v krocích po 5 %, aby provoz jednotky přesně odpovídal uvažovanému průtoku vzduchu.

Senzor CO₂, který lze připojit přímo k jednotce Lossnay RVX3, optimalizuje otáčky ventilátoru dle potřeby podle zjištěné koncentrace CO₂. Tím se zlepšuje kvalita pokojového vzduchu a přispívá se k úspoře energie.

Vylepšený filtrační výkon a opláštění s dvojitou bariérou

Přívodní a odvodní ventilátory obsahují opláštění s dvojitou bariérou, která potlačuje usazování prachu a částic, čímž se omezuje znečištění a nároky na údržbu. Standardní filtr byl vylepšen z hrubosti 35 % na hrubost 60 % (ISO16890: 2016). Dále jsou dostupné vysoce účinné filtry třídy M6, F8 a ePM1 s hrubostí 75 %.

Prostorově úsporná montáž

Jednotku LGH-RVX3 lze pomocí nového držáku namontovat vertikálně a ušetřit místo. Až do velikosti LGH-150RVX3 lze provést horizontální montáž pod strop či vertikální montáž.



Přehled větracích systémů

- Větrací systémy Lossnay
- Číslo stránky

Objemový průtok vzduchu m³/h 150 250 350 500 650 800 1000 1500 1600 2000 2500

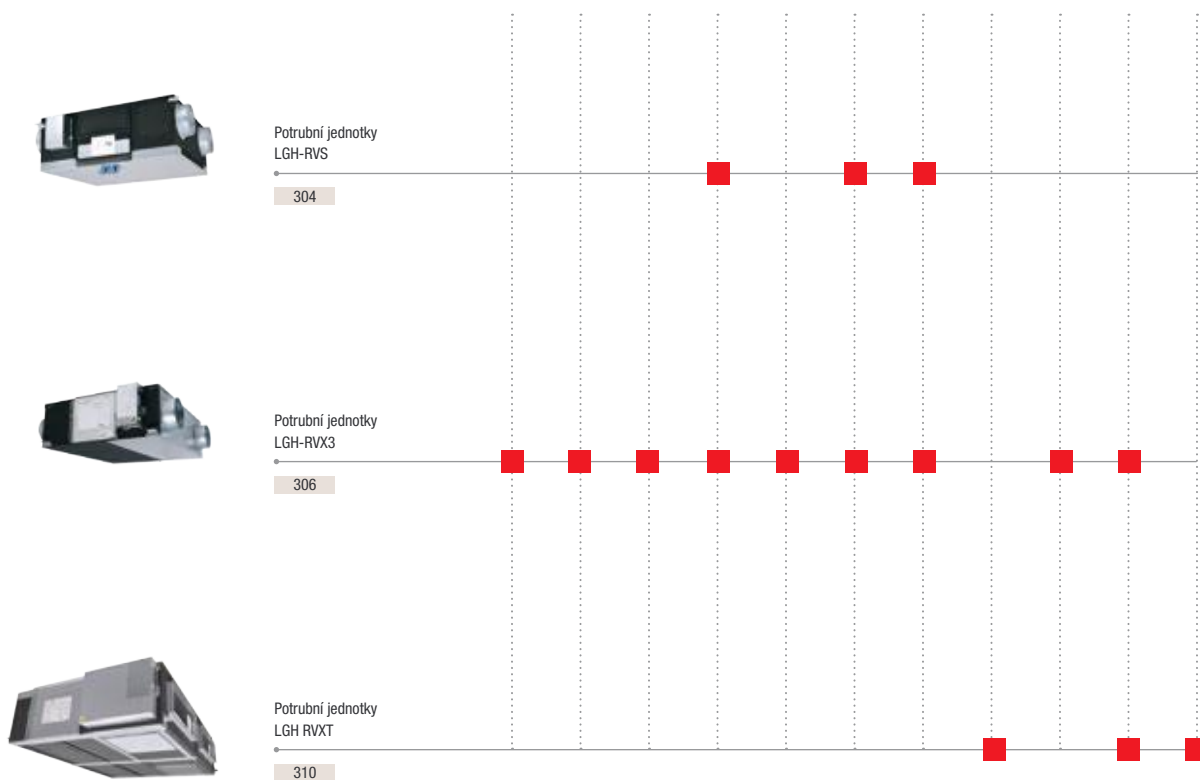



Rekuperace tepla a vlhkosti s tepelným výměníkem Lossnay

Do každé budovy je nutné přivádět čerstvý vzduch z důvodu udržení zdravého a komfortního vnitřního prostředí pro osoby, které tyto budovy obývají. Venkovní vzduch je obvykle příliš chladný nebo naopak příliš teplý na to, aby jej bylo možné do budovy přivést neupravený. Pro úpravu venkovního vzduchu

je tak zapotřebí dodatečná energie (pro chlazení nebo topení). Lossnay řeší tento problém pomocí účinného systému rekuperace tepla. Tím se zredukuje potřebný topný resp. chladič výkon nutný k úpravě přívodního vzduchu.

Rekuperace odpadního tepla a nadměrné vlhkosti u výměníku tepla Lossnay v porovnání se stávajícími systémy větrání

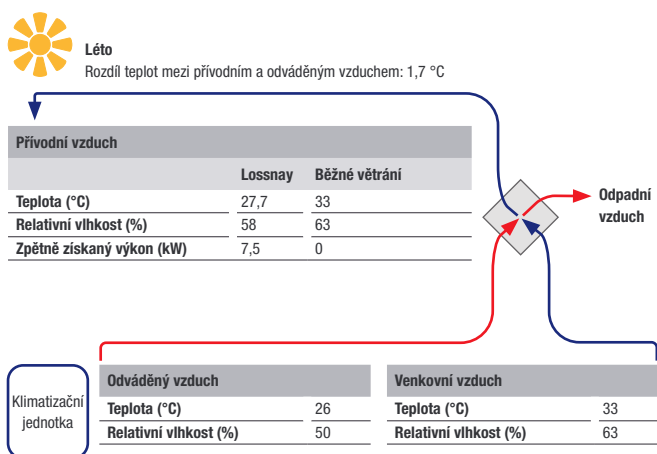

Na rozdíl od konvenčního větrání je při použití větrací jednotky Lossnay zajištěn nejen přívod čerstvého vzduchu, ale také regulace teploty a vlhkosti, které odpovídá i úspora energie až 7,5 kW.

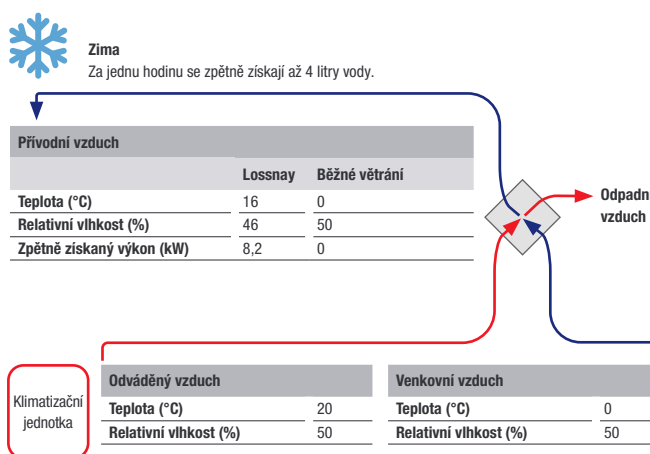

Díky vlastnostem rekuperačního výměníku tepla, jednotka Lossnay zpětně získá energii z odpadního vzduchu, a tímto teplem poté mírně ohřívá přívodní vzduch. Díky tomuto efektu je úspora energie ve výši 8,2 kW.

Postup výpočtu:

Teplota přívodního vzduchu °C = venkovní teplota °C - (venkovní teplota °C - teplota v místnosti °C) x stupeň zpětně získaného tepla %

Příklad výpočtu pro LGH-100RVX3 při vysokém stupni otáček ventilátoru:

27,7 °C = 33 °C - (33 °C - 26 °C) x 76 %

Možnosti ovládání pro řadu LGH-RVX3(T): CO₂ Senzor

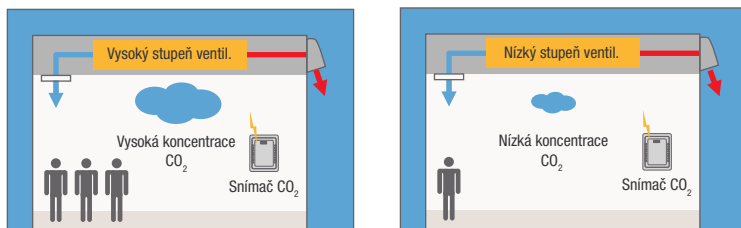

Jednotky Lossnay série LGH-RVX3(T) standardně disponují možností připojení senzoru CO₂, který není součástí dodávky.

Množství vzduchu lze měnit pomocí signálu 0–10 V

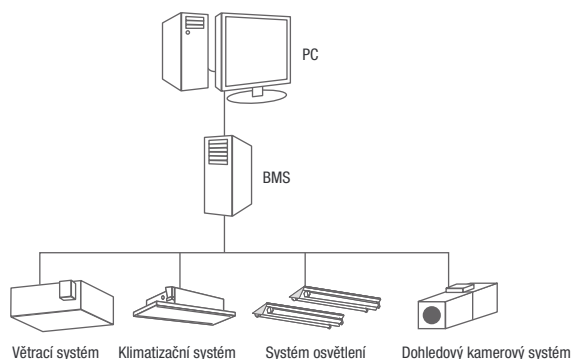



Funkce volného chlazení a provozní režim nočního provětrávání pro jednotky LGH

Automatické větrání

Automatická funkce se stará o optimální způsob větrání dle daného stavu vnitřního prostředí v místnosti.

1. Snížení chladicí zátěže

Pokud je venkovní teplota nižší než teplota v místnosti, dopravuje jednotka chladný venkovní vzduch díky bypassové funkci do budovy.

2. Noční větrání

S bypassovou funkcí může být odveden teplý naakumulovaný vzduch z budovy.

3. Chlazení administrativních budov

Čerstvý venkovní vzduch může být použit k chlazení administrativních budov, které mají vnitřní tepelné zisky například od kancelářských zařízení.

Při teplotách menších než 8 °C bude automaticky aktivována funkce rekuperace.

Funkce volného chlazení

Klapka bypassu může být otevřena nebo zavřena nadřazeným řídicím systémem. K tomuto účelu je nutný volitelný kabel pro dálkový dohled PAC-SA88HA-E.

Pokud bude kontakt SW1 sepnutý, přepne se jednotka Lossnay do bypassového režimu, a to nezávisle na zvoleném režimu dálkového ovládání.

Bypassový provoz

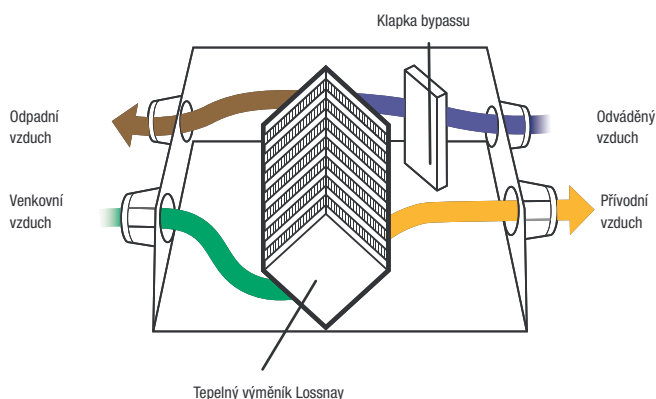

Energeticky úsporný provoz nočního větrání

V letním období může jednotka během noci dopravovat studený venkovní vzduch do budovy. Díky tomu bude znatelně snížena spotřeba elektrické energie klimatizačního zařízení.

Další informace naleznete v technických podkladech jednotek Lossnay.

Energeticky úsporný provoz nočního větrání

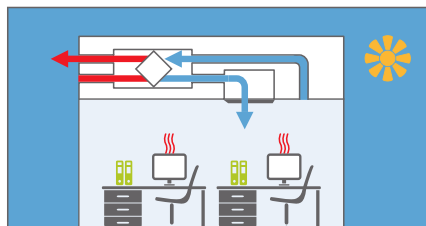

Jakmile je prostor vychlazen, je větrání automaticky zastaveno.

Díky tomu bude snížena chladicí zátěž a s tím i spotřeba elektrické energie.

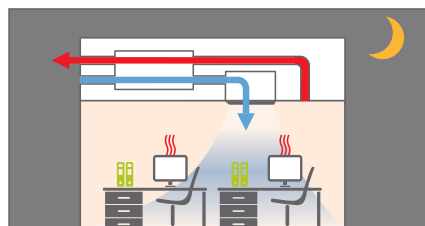

Jakmile je venkovní teplota nižší než teplota v místnosti, automaticky se spouští větrání.

Teplý vzduch je odváděn do venkovního prostředí.

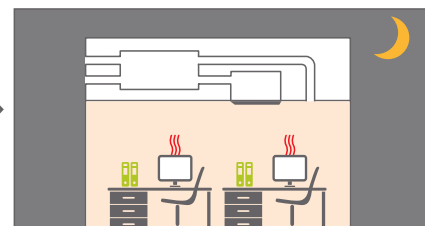

Při vypnutém větrání a klimatizaci stoupá vnitřní teplota v místnosti, protože ve stěnách budovy se přes den naakumulovalo teplo.

Během noci klesá venkovní teplota.



LGH-50 / 80 / 100RVS-E

Potravní jednotky

Řada LGH RVS s rekuperací tepla, plastový výměník

Výhody

- Prostřednictvím tepelného výměníku je přivodní vzduch ohříván resp. ochlazován odváděným vzduchem z místnosti, dle příslušných podmínek.
- Speciální jednotka s výhradně citelnou rekuperací tepla. Možnost použití také v prostředí s vysokým interním zatížením vlhkostí, jako jsou např. posilovny.
- Výměník tepla lze za účelem čištění vyjmout z jednotky a omýt
- Možnost připojení volitelného snímače CO₂
- Bohaté volitelné příslušenství

Rekuperační jednotka

Označení		LGH-50RVS-E	LGH-80RVS-E	LGH-100RVS-E
Objemový průtok vzduchu (m ³ / h)	extra nízký	125	200	250
	nízký	250	400	500
	vysoký	375	600	750
	extra vysoký	500	800	1000
Statický tlak (Pa)	extra nízký	9	11	12
	nízký	38	43	48
	vysoký	84	96	107
	extra vysoký	150	170	190
Hladina akustického tlaku (dB(A))*	extra nízký	18,0	18,0	18,0
	nízký	22,0	25,0	24,0
	vysoký	27,0	30,0	32,0
	extra vysoký	33,0	36,0	37,0
Účinnost (citlivá) (%)	extra nízký	93,0	90,0	90,0
	nízký	91,0	86,0	86,0
	vysoký	89,0	84,0	84,0
	extra vysoký	87,0	82,0	82,0
Rozměry (mm)	šířka	974	1.185	1.185
	hloubka	946	1.179	1.179
	výška	465	465	465
Hmotnost (kg)		55	63	73
Zdroj napětí (V, fáze, Hz)		220–240, 1, 50	220–240, 1, 50	220–240, 1, 50
Příkon (W)	extra nízký	25	32	35
	nízký	60	85	100
	vysoký	110	175	225
	extra vysoký	190	325	445
Max. provozní el. proud (A)		2,20	3,70	4,20
Velikost připojení Ø (mm)		200	250	250

* Hladina akustického tlaku měřená ve středu pod vnitřní jednotkou ve vzdálenosti 1,5 m.

Příslušenství



PZ-62DR-E

Typové označení	Popis
PZ-62DR-E	Kabelové dálkové ovládání pro LGH-RVS
PZ-70CSW-E	Snímač CO ₂ k připojení na LGH-RVS pro nástěnnou montáž
PZ-70CSD-E	Snímač CO ₂ k připojení na LGH-RVS pro instalaci v potrubí
PZ-4GS-E	Terminál výstupu signálu
PZ-100SS-E	Tlumič hluku vzduchových potrubí 100 mm
PZ-150SS-E	Tlumič hluku vzduchových potrubí 150 mm
PZ-200SS-E	Tlumič hluku vzduchových potrubí 200 mm
PZ-250SS-E	Tlumič hluku vzduchových potrubí 250 mm
PZ-S50RF-E	Náhradní filtr Coarse 50% / třída EU-G3 pro LGH-50RVS-E
PZ-S80RF-E	Náhradní filtr Coarse 50% / třída EU-G3 pro LGH-80RVS-E
PZ-S100RF-E	Náhradní filtr Coarse 50% / třída EU-G3 pro LGH-100RVS-E
PZ-S50RFM-E	Přídavný filtr ePM10 80% / třída EU-M6 pro LGH-50RVS-E
PZ-S80RFM-E	Přídavný filtr ePM10 80% / třída EU-M6 pro LGH-80RVS-E
PZ-S100RFM-E	Přídavný filtr ePM10 80% / třída EU-M6 pro LGH-100RVS-E
PZ-S50RFH-E	Přídavný filtr ePM1 65%, ePM2.5 75%, ePM10 90% / třída EU-F8 pro LGH-50RVS-E
PZ-S80RFH-E	Přídavný filtr ePM1 65%, ePM2.5 75%, ePM10 90% / třída EU-F8 pro LGH-80RVS-E
PZ-S100RFH-E	Přídavný filtr ePM1 65%, ePM2.5 75%, ePM10 90% / třída EU-F8 pro LGH-100RVS-E
MAC-587IF-E	Wi-Fi adaptér MELCloud

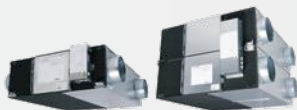

LGH-15–200RVX3-E

Potravní jednotky

Řada LGH RVX3 s rekuperací tepla a vlhkosti, papírový entalpický výměník

Výhody

- Ideální je využití tzv. volného chlazení. Kdy v noci dochází k ochlazení výměníku nízkou teplotou okolního vzduchu. Využitím této vlastnosti se ještě dále sníží spotřeba elektrické energie jinak potřebné pro klimatizační zařízení.
- Prostřednictvím tepelného výměníku je přívodní vzduch ohříván resp. ochlazen odváděným vzduchem z místnosti, dle příslušných podmínek.
- Minimální nároky na údržbu.
- Pomocí nové řídicí elektroniky lze jednotku Lossnay přímo připojit ke klimatizačním jednotkám série Mr. Slim s řízením A-control a k systémům City Multi.
- Volitelné dálkové ovládání k jednotce Lossnay, viz příslušenství.
- Standardně k dispozici možnost připojení čidla CO₂ k základní elektronické desce. Použitím čidla CO₂ lze jednoduše přizpůsobit přiváděné množství čerstvého vzduchu do větraných prostor.
- Nové energeticky úsporné motory ventilátoru se stejnosměrnou invertorovou technologií
- Umožňuje zvlhčování nebo odvlhčování přiváděného čerstvého vzduchu do místnosti.
- Standardně se vstupem 0–10 V pro externí řízení množství vzduchu

Označení	LGH-15RVX3-E	LGH-25RVX3-E	LGH-35RVX3-E	LGH-50RVX3-E	LGH-65RVX3-E	LGH-80RVX3-E	LGH-100RVX3-E	LGH-160RVX3-E	LGH-200RVX3-E
Energetická třída	A	A	–	–	–	–	–	–	–
Objemový průtok vzduchu (m³/h)	extra nízký	38	63	88	125	163	200	250	400
	nízký	75	125	175	250	325	400	500	800
	vysoký	113	188	263	375	488	600	750	1.200
	extra vysoký	150	250	350	500	650	800	1.000	1.600
Statický tlak (Pa)*	extra nízký	8	8	10	10	10	11	12	11
	nízký	30	30	40	38	38	43	48	43
	vysoký	68	68	90	85	85	96	107	96
	extra vysoký	120	120	160	150	150	170	190	170
Hladina akustického tlaku (dB(A))**	extra nízký	17,0	17,0	17,0	17,0	17,5	18,0	18,5	18,0
	nízký	18,0	19,5	19,0	21,0	24,0	25,0	27,0	26,0
	vysoký	22,0	25,0	24,5	27,0	31,5	33,5	35,0	35,0
	extra vysoký	27,0	30,5	30,5	35,0	37,5	39,0	40,0	41,0
Účinnost (latentní) (%)	extra nízký	80,5	84,0	80,0	73,0	80,0	73,5	75,5	68,0
	nízký	76,5	75,5	77,5	72,0	76,5	70,5	68,5	62,5
	vysoký	73,5	72,0	74,5	69,5	72,0	65,0	63,0	56,0
	extra vysoký	70,5	69,0	72,0	68,5	69,5	62,0	60,5	52,0
Rozměry (mm)	šířka	610	735	874	1.016	954	1.004	1.231	1.004
	hloubka	780	780	888	888	908	1.144	1.144	1.144
	výška	289	289	331	331	404	404	404	808
Hmotnost (kg)	20	22	30	33	41	47	53	96	108
Zdroj napětí (V, fáze, Hz)	220–240, 1, 50	220–240, 1, 50	220–240, 1, 50	220–240, 1, 50	220–240, 1, 50	220–240, 1, 50	220–240, 1, 50	220–240, 1, 50	220–240, 1, 50
Příkon (W)	extra nízký	10	11	15	15	20	23	27	45
	nízký	15	21	29	34	51	64	83	128
	vysoký	30	42	61	81	120	160	210	324
	extra vysoký	55	75	120	185	245	343	438	687
Max. provozní el. proud (A)	0,57	0,88	1,35	1,86	2,37	3,23	3,77	4,74	5,40
Velikost připojení Ø (mm)	110	160	160	208	208	258	258	258/258	258/258

* U uvedeného objemového průtoku vzduchu.

** Hladina akustického tlaku měřená ve středu pod vnitřní jednotkou ve vzdálenosti 1,5 m.

Třída energetické účinnosti na stupnici od A+++ do D

Příslušenství



PZ-62DR-E

Typové označení	Popis
PZ-62DR-E	Kabelové dálkové ovládání pro LGH-RVX3
PZ-15RF3-E	Náhradní filtr (hrubý filtr, 60 %) pro LGH-15RVX3-E
PZ-25RF3-E	Náhradní filtr (hrubý filtr, 60 %) pro LGH-25RVX3-E
PZ-35RF3-E	Náhradní filtr (hrubý filtr, 60 %) pro LGH-35RVX3-E
PZ-50RF3-E	Náhradní filtr (hrubý filtr, 60 %) pro LGH-50RVX3-E
PZ-65RF3-E	Náhradní filtr (hrubý filtr, 60 %) pro LGH-65RVX3-E
PZ-80RF3-E	Náhradní filtr (hrubý filtr, 60 %) pro LGH-80RVX3-E, pro LGH-160RVX3-E jsou zapotřebí 2 sady
PZ-100RF3-E	Náhradní filtr (hrubý filtr, 60 %) pro LGH-100RVX3-E, pro LGH-160RVX3-E jsou zapotřebí 2 sady
PZ-15RFM3-E	Sada filtru na jemný prach (třída EU-M6) pro LGH-15RVX3-E
PZ-25RFM3-E	Sada filtru na jemný prach (třída EU-M6) pro LGH-25RVX3-E
PZ-35RFM3-E	Sada filtru na jemný prach (třída EU-M6) pro LGH-35RVX3-E
PZ-50RFM3-E	Sada filtru na jemný prach (třída EU-M6) pro LGH-50RVX3-E
PZ-65RFM3-E	Sada filtru na jemný prach (třída EU-M6) pro LGH-60RVX3-E
PZ-80RFM3-E	Sada filtru na jemný prach (třída EU-M6) pro LGH-80RVX3-E, pro LGH-160RVX3-E jsou zapotřebí 2 sady
PZ-100RFM3-E	Sada filtru na jemný prach (třída EU-M6) pro LGH-100RVX3-E, pro LGH-160RVX3-E jsou zapotřebí 2 sady
PZ-15RFP3-E	Doplňkový filtr ePM1 75 % pro LGH-15RVX3-E
PZ-25RFP3-E	Doplňkový filtr ePM1 75 % pro LGH-25RVX3-E
PZ-35RFP3-E	Doplňkový filtr ePM1 75 % pro LGH-35RVX3-E
PZ-50RFP3-E	Doplňkový filtr ePM1 75 % pro LGH-50RVX3-E
PZ-65RFP3-E	Doplňkový filtr ePM1 75 % pro LGH-60RVX3-E
PZ-80RFP3-E	Doplňkový filtr ePM1 75 % pro LGH-80RVX3-E, pro LGH-160RVX3-E jsou zapotřebí 2 sady
PZ-100RFP3-E	Doplňkový filtr ePM1 75 % pro LGH-100RVX3-E, pro LGH-160RVX3-E jsou zapotřebí 2 sady
PZ-15RFH3-E	Doplňkový filtr (třída EU-F8) pro LGH-15RVX3-E
PZ-25RFH3-E	Doplňkový filtr (třída EU-F8) pro LGH-25RVX3-E
PZ-35RFH3-E	Doplňkový filtr (třída EU-F8) pro LGH-35RVX3-E
PZ-50RFH3-E	Doplňkový filtr (třída EU-F8) pro LGH-50RVX3-E
PZ-65RFH3-E	Doplňkový filtr (třída EU-F8) pro LGH-60RVX3-E
PZ-80RFH3-E	Doplňkový filtr (třída EU-F8) pro LGH-80RVX3-E, pro LGH-160RVX3-E jsou zapotřebí 2 sady
PZ-100RFH3-E	Doplňkový filtr (třída EU-F8) pro LGH-100RVX3-E, pro LGH-160RVX3-E jsou zapotřebí 2 sady
PZ-70CSW-E	Snímač CO ₂ k připojení pro nástěnnou montáž
PZ-70CSD-E	Snímač CO ₂ k připojení pro instalaci v potrubí
PZ-1VS-E	Držák pro vertikální montáž LGH-RVX3
PZ-2VS-E	Držák pro vertikální montáž LGH-RVX3
PZ-100SS-E	Tlumič hluku vzduchových potrubí 100 mm
PZ-150SS-E	Tlumič hluku vzduchových potrubí 150 mm
PZ-200SS-E	Tlumič hluku vzduchových potrubí 200 mm
PZ-250SS-E	Tlumič hluku vzduchových potrubí 250 mm
PZ-4GS-E	Terminál výstupu signálu

Volitelné příslušenství

		LGH-15RVX3-E	LGH-25RVX3-E	LGH-35RVX3-E	LGH-50RVX3-E	LGH-65RVX3-E	LGH-80RVX3-E	LGH-100RVX3-E	LGH-160RVX3-E	LGH-200RVX3-E
LOSSNAY Kabelové dálkové ovládání	PZ-62DR-E	•	•	•	•	•	•	•	•	•
Náhradní filtr (hrubý filtr, 60 %)	PZ-15RF3-E	•								
	PZ-25RF3-E		•							
	PZ-35RF3-E			•						
	PZ-50RF3-E				•					
	PZ-65RF3-E					•				
	PZ-80RF3-E						•		•	
Doplňkový filtr ePM1 75 %	PZ-100RF3-E							•		•
	PZ-15RFP3-E	•								
	PZ-25RFP3-E		•							
	PZ-35RFP3-E			•						
	PZ-50RFP3-E				•					
	PZ-65RFP3-E					•				
Sada filtru na jemný prach (třída EU-M6)	PZ-80RFP3-E						•		•	
	PZ-100RFP3-E							•		•
	PZ-15RFM3-E	•								
	PZ-25RFM3-E		•							
	PZ-35RFM3-E			•						
	PZ-50RFM3-E				•					
Doplňkový filtr (třída EU-F8)	PZ-65RFM3-E					•				
	PZ-80RFM3-E						•		•	
	PZ-100RFM3-E							•		•
	PZ-15RFH3-E	•								
	PZ-25RFH3-E		•							
	PZ-35RFH3-E			•						
Akustické tlumiče do potrubí	PZ-50RFH3-E				•					
	PZ-65RFH3-E					•				
	PZ-80RFH3-E						•		•	
	PZ-100RFH3-E							•		•
	PZ-100SS-E	•								
	PZ-150SS-E		•	•						
Senzor CO ₂	PZ-200SS-E				•	•				
	PZ-250SS-E						•	•	•	•
	PZ-70CSD-E	•	•	•	•	•	•	•	•	•
Držák pro vertikální montáž	PZ-70CSW-E	•	•	•	•	•	•	•	•	•
	PZ-1VS-E	•	•	•	•					
Terminál výstupu signálu	PZ-2VS-E					•	•	•		
	PZ-4GS-E	•	•	•	•	•	•	•	•	•

Upozornění: Požadovaný počet kusů v sadě je uveden na stránce odpovídajícího produktu.





LGH-150-250 RVXT-E

Potravní jednotky

Řada LGH RVXT s rekuperací tepla a vlhkosti, papírový entalpický výměník

Výhody

- Ideální je využití tzv. volného chlazení. Kdy v noci dochází k ochlazování výměníku nízkou teplotou okolního vzduchu. Využitím této vlastnosti se ještě dále sníží spotřeba elektrické energie jinak potřebné pro klimatizační zařízení.
- Prostřednictvím tepelného výměníku je přívodní vzduch ohříván resp. ochlazován odváděným vzduchem z místnosti, dle příslušných podmínek.
- Minimální nároky na údržbu.
- Pomocí nové řídicí elektroniky lze jednotku Lossnay přímo připojit ke klimatizačním jednotkám série Mr. Slim s řízením A-control a k systémům City Multi.
- Volitelné dálkové ovládání k jednotce Lossnay, viz příslušenství.
- Standardně k dispozici možnost připojení čidla CO₂ k základní elektronické desce. Použitím čidla CO₂ lze jednoduše přizpůsobit přiváděné množství čerstvého vzduchu do větraných prostor.
- Nové energeticky úsporné motory ventilátoru se stejnosměrnou invertorovou technologií
- Umožňuje zvlhčování nebo odvlhčování přiváděného čerstvého vzduchu do místnosti.
- Standardně se vstupem 0–10 V pro externí řízení množství vzduchu
- Plochá konstrukce i přes vyšší množství vzduchu

Rekuperační jednotka

Označení		LGH-150RVXT-E	LGH-200RVXT-E	LGH-250RVXT-E
Objemový průtok vzduchu (m ³ /h)	extra nízký	375	500	625
	nízký	750	1000	1250
	vyšoký	1125	1500	1875
	extra vyšoký	1500	2000	2500
Statický tlak přívodu vzduchu (Pa)*	velmi nízký	11	11	11
	nízký	44	44	44
	vyšoký	98	98	98
	velmi vyšoký	175	175	175
Statický tlak odvětrávaného vzduchu (Pa)*	velmi nízký	6	6	6
	nízký	25	25	25
	vyšoký	56	56	56
	velmi vyšoký	100	100	100
Hladina akustického tlaku (dB(A))**	extra nízký	22,0	22,0	24,0
	nízký	29,5	28,0	32,0
	vyšoký	35,5	35,5	39,0
	extra vyšoký	39,5	39,5	43,0
Účinnost (%)	extra nízký	81,5	84,0	82,5
	nízký	81,0	82,5	80,5
	vyšoký	80,5	81,0	79,0
	extra vyšoký	80,0	80,0	77,0
Rozměry (mm)	šířka	1.980	1.980	1.980
	hloubka	1.450	1.450	1.450
	výška	500	500	500
Hmotnost (kg)		156	159	198
Zdroj napětí (V, fáze, Hz)		220–240, 1, 50	220–240, 1, 50	220–240, 1, 50
Příkon (W)	extra nízký	48	56	82
	nízký	176	197	244
	vyšoký	421	494	687
	extra vyšoký	792	1000	1446
Max. provozní el. proud (A)		4,30	5,40	7,60
Velikost připojení (mm)		250 x 750	250 x 750	250 x 750

* U uvedeného objemového průtoku vzduchu.

** Hladina akustického tlaku měřená ve středu pod vnitřní jednotkou ve vzdálenosti 1,5 m.

Příslušenství



PZ-62DR-E

Typové označení	Popis
PZ-62DR-E	Kabelové dálkové ovládání pro LGH-RVX (-T)
PZ-150RTF-E	Sada náhradního filtru pro LGH-150RVXT-E
PZ-250RTF-E	Sada náhradního filtru pro LGH-200/250RVXT-E
PZ-M6RTFM-E	Sada náhradního filtru třídy EU-M6 pro LGH-150 / 200 / 250RVXT-E
PZ-F8RTFM-E	Sada náhradního filtru třídy EU-F8 pro LGH-150 / 200 / 250RVXT-E



ČISTIČKA VZDUCHU

Nejmodernější filtrační technologie pro čištění vzduchu rychlostí až 612 m³/h

OBSAH

Všeobecné informace o produktech

Výhody a vlastnosti	314
Přehled jednotek	316
Technické specifikace	318



Výhody a vlastnosti

Zdravý vzduch: doma nebo na cestách

Ať už se jedná o soukromé domácnosti, ordinace lékařů, restaurace nebo učebny – čističky vzduchu Mitsubishi Electric jsou vhodné k použití všude tam, kde se lidé setkávají v uzavřených prostorech. Díky spolehlivému čištění vzduchu vytvářejí příjemnou atmosféru, ve které se lidem snadno dýchá.



Snímač PM2,5

PM2,5 je technický výraz pro jemný prach o velikosti 2,5 µm nebo méně. Nainstalovaný senzor PM2,5 detekuje dokonce částice až do velikosti 0,5 µm, které předchozí modely nedokázaly detekovat.

- Regulace průtoku vzduchu s využitím detekce počtu částic od velikosti 0,5 µm.



- Vzduch je znečištěný
- Střední znečištění
- Vzduch je čistý

Trojité monitor čistoty vzduchu udává stav zápachu, PM2,5 a prachu.

Knowledge at work.

Díky nejnovějším filtračním technologiím dosahují čističky vzduchu Mitsubishi Electric 99% neutralizace škodlivin ve vzduchu v místnosti.

Škodlivina	Velikost místnosti	Doba	Neutralizace
SARS-CoV-2 ¹	0, testováno přilepením vzorku	15 Minutách	99 %
Viry	25 m ²	11 Minutách	99 %
PM2,5	30 m ²	20 Minutách	99 %
Benzol	30 m ²	1 hodinách	99 %
TVOC	30 m ²	1 hodinách	99 %
Amoniak	30 m ²	1 hodinách	99 %
Bakterie	30 m ²	1 hodinách	99 %
Formaldehyd	30 m ²	6 hodinách	99 %

¹ Šanghajskou vstupně-výstupní kontrolou a centrem pro testování mechanických a elektrotechnických výrobků bylo měřeno:
² Oficiální zprávy z laboratoře jsou k dispozici pouze pro vylepšený HEPA filtr.



Profesionální čističky vzduchu pro čistý vzduch v místnosti

Moderní čističky vzduchu od společnosti Mitsubishi Electric ze vzduchu v místnosti spolehlivě odstraní mnoho druhů škodlivin. Přitom jsou nejen mimořádně tiché, ale i účinné a spolehlivě čistí malé a velké místnosti pro zdraví a pohodu.

Předřazený filtr

Filtruje z okolního vzduchu hrubé částice a zabraňuje příliš rychlému znečištění hlavního filtru.

- omyvatelný
- není nutná výměna



Vysoce účinný HEPA filtr

- Filtr HEPA zachytává jemný prach až do velikosti PM_{2,5} a také viry.
- Z okolního vzduchu dokáže odfiltrovat 99 % všech částic až do velikosti 0,1 μm.
- Z ovzduší odstraní do 11 minut (v režimu turbo)¹ až 99 % všech virů, které se nacházejí ve vzduchu.
- Filtr nelze prát, je nutné ho pravidelně vyměňovat. Doba použitelnosti v závislosti na použití je 1,6–8 let.
- Snížení množství virů ve vzduchu¹
- Vylepšený HEPA filtr je prokazatelně účinný proti virům SARS-CoV-2 a byl testován podle normy DIN EN 1822. Výsledky ukázaly stupeň odloučení (MPPS) 99,97 %. To odpovídá stupni HEPA H13.²

Standardní filtr HEPA



Vylepšený filtr HEPA dle DIN EN 1822



**Anti
SARS-CoV-2-viruses**

¹ Uvedené hodnoty byly stanoveny v laboratorních podmínkách
Manuální provoz (turbo) (600m³/h) <Zkušební ústav> Virus Research Center, Sendai Medical Center, National Hospital Organization <Zkušební metoda> Test hodnocení výkonu JEM1467 (JEM1467) vydané Japonskou asociací výrobců elektrických zařízení byl proveden v testovací místnosti o objemu 25 m³ <Testovaný předmět> 1 typ vzdušných virů <Výsledek testu> Snížení o 99% během 10 minut.

Filtrační technologie

Díky použití nejmodernějších filtračních technologií je dosahováno velmi důkladného vyčištění vzduchu (CADR – rychlost výměny čerstvého vzduchu) rychlostí až 612 m³/h. Díky třífiltrvému systému filtrují rychle a spolehlivě domácí a jemný prach, alergeny, pyly, spóry hub a dokonce pachy, bakterie a viry.

Filtr s aktivním uhlím

Omyvatelný filtr s aktivním uhlím, který účinně odstraňuje škodlivé látky.

- Aktivní uhlí plní funkci katalyzátoru a inhibuje chemickou reaktivitu znečišťujících látek, jako je například formaldehyd, a přispívá k jejich rozkladu.
- Aktivní uhlí nabízí díky své porézní struktuře velkou plochu. Dokáže absorbovat pachy a znečišťující látky a svoji schopnost adsorpce si zachovává i po vymytí.
- Aktivní uhlí: Uhlí je tvořeno specifickými druhy dřeva, jejichž zuhelnatění se provádí speciálním postupem. Ze vzduchu dokáže odstranit pachy a znečišťující látky.
- Katalyzátor: Díky katalytickým látkám zajišťuje odpovídající chemickou reakci. Dokáže rozkládat znečišťující látky.

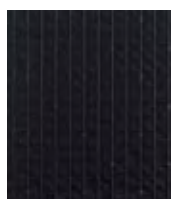

Platinová katalytická náplň³

- Silný rozklad, deodorizační účinek
- Platinový katalyzátor dokáže absorbovat formaldehyd, ozón, cigaretový pach a další nežádoucí složky.
- Omyvatelný
- Není nutná výměna



² Testovací podmínky byly provedeny s výjimkou normy ISO 29463-5:2018, příloha C, a byly provedeny v testovací laboratoři pro adsorbenty a respirační filtry ve Švýcarsku. Testovací zpráva č. 0022-21-009.

Standardně integrováno v A-WEB55-E. Volitelně pro MA-E85R-E

³ instalováno pouze v MA-E85



MA-E85R-E MA-EW85S-E

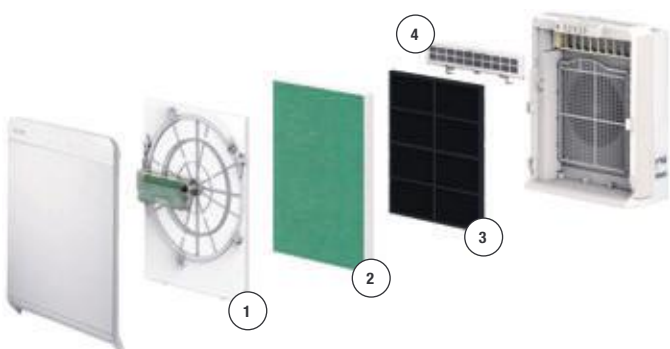

- 1 Předřazený filtr s funkcí samočištění
- 2 HEPA filtr
- 3 Filtr s aktivním uhlím
- 4 Platinový katalyzátor

Čističky vzduchu MA-E85R-E a MA-EW85S-E jsou vhodné pro použití ve školních třídách a školících střediscích, ale také v lékařských zařízeních nebo restauracích. Prostřednictvím funkce Smart Search usměřňuje proud vzduchu do prostoru v místnosti, který vykazuje nejvyšší stupeň znečištění. Integrovaná samočisticí funkce zaručuje dlouhou dobu provozu bez nutnosti údržby.

Nová čistička vzduchu MA-EW85S-E je z výroby vybavena vylepšeným HEPA filtrem. Ten je prokazatelně účinný proti virům SARS-CoV-2 a podle normy DIN EN 1822-11 dosahuje stupně odloučení (MPPS) 99,97 %. To odpovídá účinnosti separace filtru H13.

Funkce Smart Search

- Funkce inteligentního vyhledávání detekuje kontaminovaný prostor.
- Díky pohyblivým lamelám je proud vzduchu směřován do pěti směrů. Díky tomu lze účinně vyčistit jakýkoli znečištěný prostor.

Snímač PM_{2,5}

- Detekční systém „PM_{2,5}“ s vysoce výkonným snímačem prachu.
- Regulace čistoty vzduchu prostřednictvím detekce částic menších než 0,5 μm.

Vysoká hodnota CADR 508m³/h (Clean Air Delivery Rate)

- čistí vzduch velice rychle
- 5 možných směrů proudění – dostane se všude

Odolný čelní panel z ušlechtilé oceli (lakován čistě bílou barvou)

- Přehledný řídicí panel
- Ovládání je umístěno na horní straně přístroje – vše je snadno přístupné

Automatické čištění předřazeného filtru

- Automatické čištění odstraňuje prach a zabráňuje ucpání filtru
- Zařízení je provozuschopné dlouhodobě

Princip automatického čištění

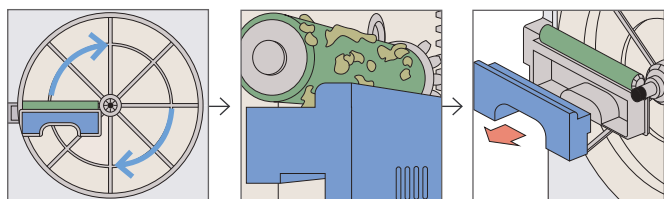

Předřazený filtr rotuje

Čistící kartáč odstraňuje prach

Jednou za několik měsíců odstraňte sesbírané nečistoty

1 Zkoušky byly provedeny v souladu s DIN EN 1822-1 s výjimkou EN ISO 29463-5:2018, příloha C a byly provedeny ve švýcarské zkušební laboratoři pro adsorbenty a filtry na ochranu dýchacích cest.



MA-E100R-E



- 1 Předřazený filtr
- 2 HEPA filtr
- 3 Filtr s aktivním uhlím

Inteligentní funkce MA-E100R-E nabízí obzvláště spolehlivé čištění vzduchu ve větších místnostech. Senzor i-see detekuje přítomnost osob a směřuje proud vzduchu do příslušných oblastí místnosti.

Snímač PM2,5

- Detekční systém „PM2,5“ s vysoce výkonným snímačem prachu.
- Regulace čistoty vzduchu prostřednictvím detekce částic menších než 0,5 μm .

Vysoký ukazatel CADR (Clean Air Delivery Rate): 612m³/h

- dokáže vzduch rychle vyčistit.
- Díky krytu s možností otočení o 90° dosáhne do všech oblastí v místnosti

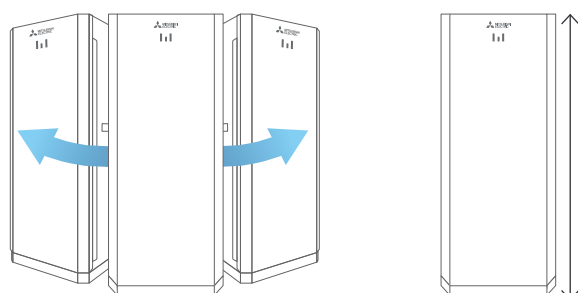

Výška 80 cm
Barva: čistě bílá

Senzor i-see hlídá a detekuje osoby v místnosti

- Senzor i-see rozděljuje monitorovanou oblast na rastr se 752 poli. (8 svislých x 94 vodorovných polí)
- Pokud Senzor i-see rozpozná přítomnost osoby, proud vzduchu se nastaví odpovídajícím směrem.
- Po stisknutí spouštěcího tlačítka prohledá senzor místnost v rozsahu úhlu 150°. Na základě teploty a pohybu je schopen rozpoznat osoby.

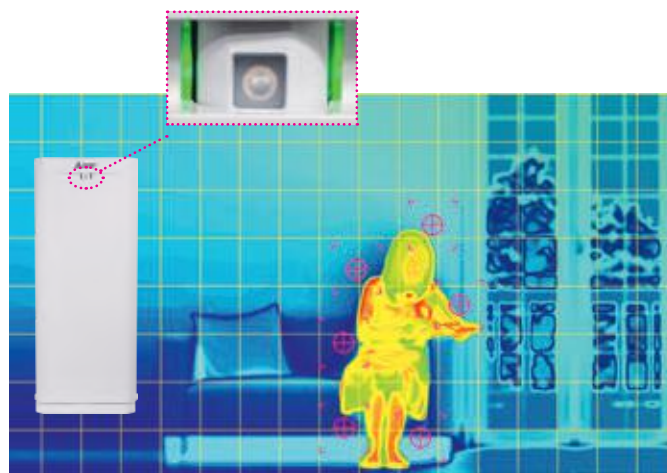

Prohledávání 8 svislých oblastí x 94 vodorovných oblastí – 752 oblastí



MA-E85R-E / EW85S-E



MA-E100R-E

Čistička vzduchu

Označení		MA-E85R-E	MA-EW85S-E	MA-E100R-E
CADR (m³/h)		508	511	612
Spotřeba elektrické energie v režimu Standby (W)		1	1	1
Odebíraný výkon (W)	S/L/M/H/T	6/8/11/23/86	6/8/12/26/95	-/7/19/82/-
Objemový průtok vzduchu (m³/h)		102/150/204/306/510	78/150/204/306/510	-/84/300/600/-
Hladina akustického tlaku dB(A)	S/L/M/H/T	22/27/33/43/55	20/28/33/43/55	-/22/40/55/-
Rozměry (mm)	Š/H/V	425/244/547	425/244/547	320/270/800
Hmotnost (kg)		9,9	9,9	13,4
Elektrické parametry				
Zdroj napětí	(V, fáze, Hz)	220–240, 1, 50	220–240, 1, 50	220–240, 1, 50

Příslušenství

Typové označení	Popis	Množství
MAPR-863HFT	Náhradní sada filtrů (HEPA filtr + aktivní uhlíkový filtr) pro MA-E85R	1
MAPR-865HFT	Náhradní sada filtrů (HEPA filtr + aktivní uhlíkový filtr) pro MA-E100R	1
MAPR-867S2B	Náhradní sada filtrů (HEPA filtr + aktivní uhlíkový filtr) pro MA-EW85S	1





TECHNOLOGIE

Technologie Mitsubishi Electric

OBSAH

Invertorové technologie	322
Hybridní technologie VRF	324
Filtrační technologie	326



Invertorové technologie



Jádem naší činnosti jsou různé technologie

Výrobce Mitsubishi Electric určuje měřítko v oblasti invertorových technologií a je v tomto odvětví celosvětovým technologickým lídrem. Invertorová technologie je nejpokročilejším řešením, protože se zde otáčky kompresoru vždy přesně přizpůsobují aktuálně požadovanému chladicímu výkonu. Tato plynulá regulace a připravenost poskytovat výkon podle momentální potřeby umožňuje mimořádně hospodárny provoz s nejvyšší možnou účinností. Je zabráněno zastavování a opětovnému spouštění kompresoru, což jednak šetří náklady, ale má také pozitivní vliv na životnost celého zařízení. V závislosti na konkrétní oblasti použití jsou k dispozici čtyři typy invertorů.

Standardní invertory

Venkovní jednotky standardních invertorových systémů série Mr. Slim nabízejí atraktivní vstup do světa invertorových technologií. Venkovní jednotky se dodávají v provedeních 230 V, 50 Hz a 400 V, 50 Hz.

- Délka vedení až 70 m
- Převýšení až 30 m
- Všechna zařízení velikostí 100–140 ve třífázovém provedení
- Technologie Replace

Invertorové technologie

Invertorová technologie zajišťuje konstantní teplotu interiéru při minimální energetické spotřebě

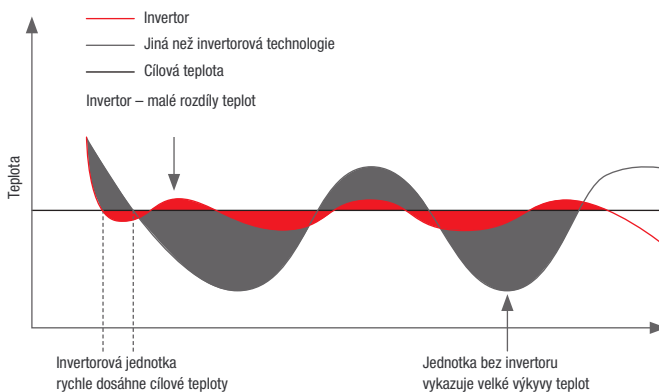

myDocs



Řízení rizik při práci s chladivem





Power Inverter

Systémy Power Inverter ze série Mr. Slim zajišťují obzvláště úsporný provoz. Díky použití speciálních modulů Power Receiver k podchlazení chladiva a dvěma individuálně nastavitelným expanzním ventilům pracují tato zařízení v každém provozním stavu v optimálním rozsahu. To se odráží také v zařazení těchto zařízení do lepších energetických tříd. Podle připojené vnitřní jednotky se pro vytápění a chlazení dosahuje zařazení do energetické třídy až A+++. Navíc zajišťují díky nízké hladině hluku a značné délce vedení chladiva až 100 m flexibilní možnosti instalace.

Cyklus inverterové jednotky Power Inverter

Zásobník chladiva a 2 expanzní ventily zajišťují maximální možnou účinnost.

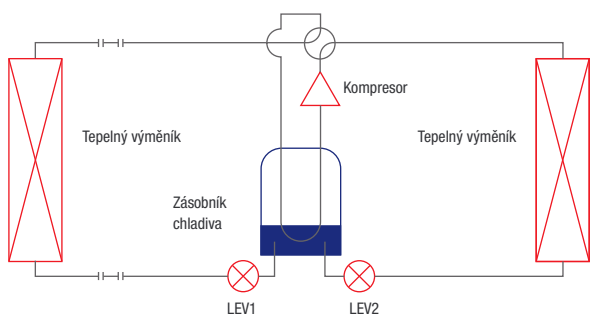

Inventory Zubadan

Díky patentované inverterové technologii Zubadan dosahuje zařízení série City Multi VRF dostatečného výkonu i při nízkých venkovních teplotách. Zařízení podávají plný výkon ještě při teplotě $-20\text{ }^{\circ}\text{C}$ a oblast použití byla rozšířena až do teploty $-30\text{ }^{\circ}\text{C}$. Díky tomu je jakákoliv snaha o předimenzování topných zařízení zbytečná. Tato zařízení navíc přesvědčují svou optimalizovanou charakteristikou při odmrazování. Mezi jednotlivými rozmrazovacími cykly lze nyní nastavit interval až 150 minut, přičemž trvání jednoho odmrazovacího cyklu bylo v porovnání se stávajícími zařízeními zkráceno o 50 %.

- Konstantní topný výkon až do $-20\text{ }^{\circ}\text{C}$
- Nepřetržitý provoz mezi jednotlivými odmrazovacími cykly až 150 min
- Záruka provozu tepelného čerpadla až do venkovní teploty $-30\text{ }^{\circ}\text{C}$
- Rychlý náběh vytápění po odmrazovací fázi

Charakteristika zařízení Zubadan

Odmrazovací cyklus trvá v průměru jen 3 minuty a interval mezi cykly odmrazování je až 150 minut.

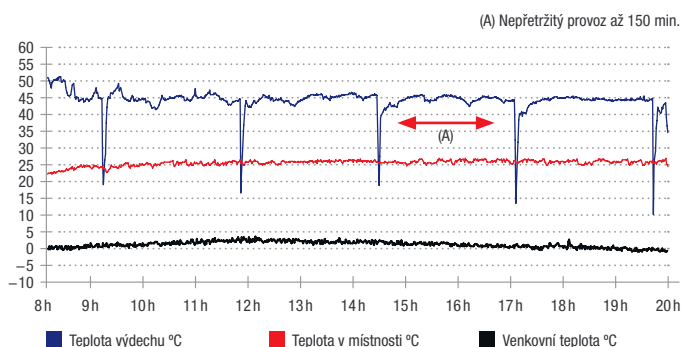



Hybridní technologie VRF

Hybridní VRF technologie byla speciálně navržena podle požadavků moderní architektury budov s vysokými nároky na účinnost a pohodlí. Nabízí nejen nadčasové řešení s ohledem na rostoucí zákonné požadavky, ale také vytváří nové možnosti pro jednoduché a modulární plánování vodovodních systémů. Tyto výhody umožňují vytvořit kompletní systémy pro vytápění a chlazení založené na obnovitelných zdrojích energie v jednom inovativním a přizpůsobitelném systému.

Série Y: vytápění nebo chlazení

Možnost volby chlazení nebo vytápění s minimální spotřebou chladicího média: Hybridní jednotka VRF série Y reaguje na tuto potřebu svou inovativní hybridní technologií VRF. Série Y kombinuje výhody systému VRF s přímým vypařováním s výhodami systému s vedením vody – bez potřeby opatření na ochranu proti zamrznutí vodního okruhu, hydraulického vyrovnavání nebo plánování velmi složitých konfigurací systému. Celosvětově jedinečné řešení.

1 při instalaci hydrojedinotky na místě chráněném před mrazem

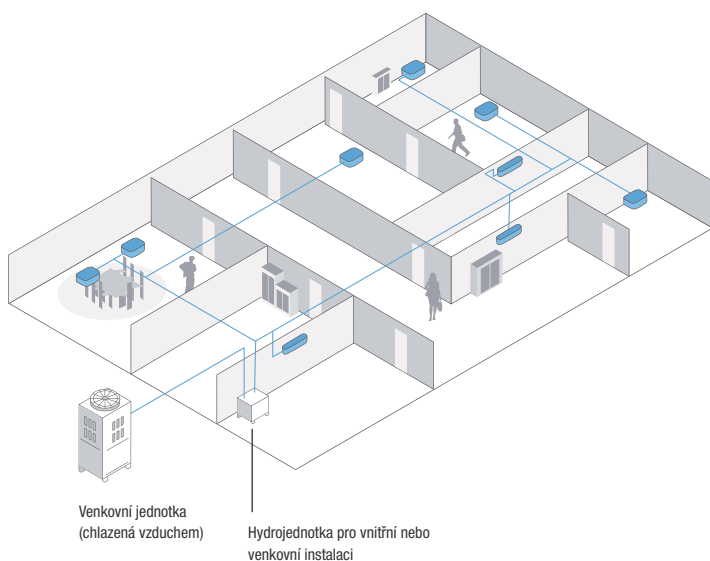

Hydrojedinotka

Jednotka Hydro Unit je klíčovou součástí systému, která propojuje venkovní jednotku City Multi s vodním systémem pro vnitřní jednotky. Integrovaný deskový výměník tepla vyměňuje energii mezi chladicím médiem a vodou. Čerpadlo následně zajišťuje přívod vody s regulovanou teplotou do vnitřních jednotek podle potřeby.





Série R2: současné vytápění a chlazení

V hybridní variantě VRF R2 propojuje HBC controller venkovní jednotku s vnitřními jednotkami a umožňuje výměnu tepla mezi chladicím médiem ve venkovním okruhu a vodou ve vnitřním okruhu. Integrovaná čerpadla přivádí vodu i k poslední vnitřní jednotce vzdálené až 60 metrů.

Hybridní BC controller

Mezi venkovní jednotkou a hybridním BC controllerem (HBC) se energie přenáší pomocí chladicích médií R410A nebo R32. Hybridní regulátor BC vyměňuje energii mezi okruhem chladicího média a uzavřeným vodním okruhem vnitřních jednotek. Ke každému systému lze připojit dva HBC controllery s 8 nebo 16 porty pro vnitřní jednotky. Proto lze klimatizaci velmi flexibilně navrhnout a přizpůsobit individuálním požadavkům.

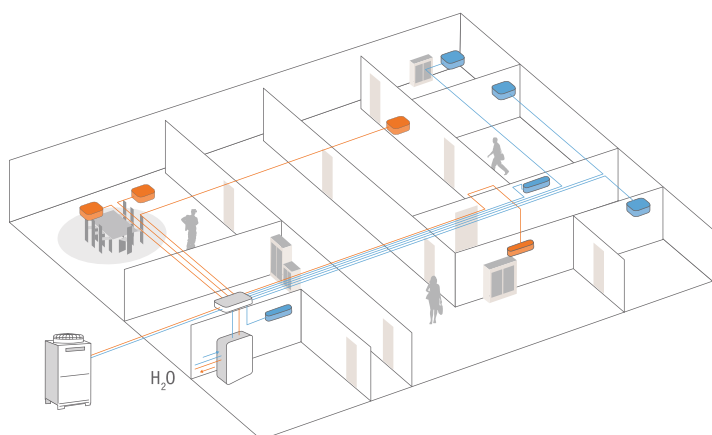

Princip fungování ekonomického dvoutrubkového systému s rekuperací tepla pro současné chlazení a vytápění.

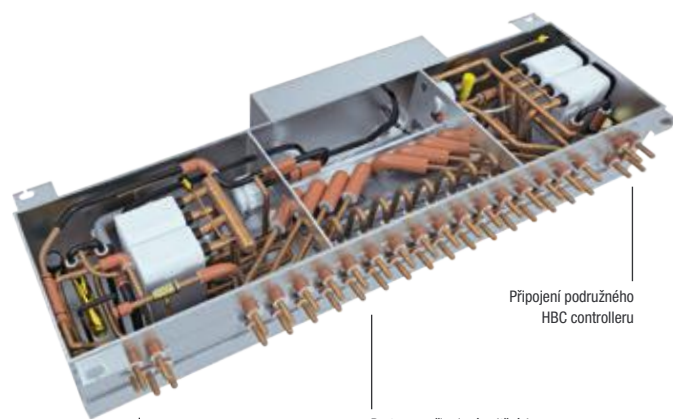

Připojení podružného HBC controlleru

Porty pro připojení vnitřních jednotek – k dispozici jsou varianty pro 8 nebo 16 jednotek.

Připojení pro okruh chladicího média venkovních jednotek, expanzní nádobu a přívod vody



Filtrační technologie

Moderní filtrační technologie proti vzdušným nečistotám

Méně znečišťujících látek ve vzduchu v místnosti – toho můžete dosáhnout mimo důkladného větrání i pomocí účinných filtrů, z nichž většina je již integrována v našich nástěnných jednotkách MSZ-LN, MSZ-EF, MSZ-AP a parapetní jednotce MFZ-KT. Ostatní jednotky mohou takovéto filtry využít formou samostatného příslušenství. Níže naleznete podrobnější informace, které filtry jsou integrovány do jednotlivých klimatizačních zařízení nebo které lze doplnit volitelně.

Prachový filtr

Běžné čističe vzduchu filtrují hrubý prach a zabraňují zanášení výměníků tepla. Některé filtry jsou navíc opatřeny povlaky s obsahem iontů stříbra. Ty tento filtr nejen chrání před prachem, ale také účinně působí proti bakteriím, plísním a nežádoucím zápachům. Díky povrchu s ionty stříbra filtr nejen chrání před prachem, ale také účinně působí proti bakteriím, plísním a pachům. Trojrozměrný povrch zvětšuje povrch filtru a ve srovnání s běžnými filtry dosahuje vyššího filtračního výkonu.

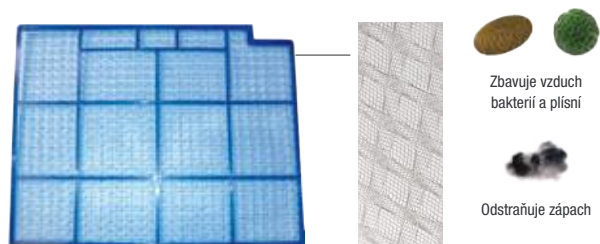

Deodorizační filtr

Katalyzátor v pachovém filtru denaturuje pachové složky a odstraňuje tak přímo zdroj zápachu. Kvalita vzduchu v místnosti se rychle zvyšuje.



Čtyřvrstvý plazmový filtr Plus jako všestranný filtr

Plasma Quad Plus je čtyřvrstvý plazmový aktivní filtrační systém, který účinně odstraňuje znečišťující látky a škodliviny šesti typů. Díky technologii filtru Plasma Quad Plus je dosaženo velmi efektivního čištění vzduchu - plazmová ionizace a elektrostatické nabití filtru zachytí a zneškodní i ty nejmenší částice (PM2,5; <2,5 μm) jako je pyl, viry, plísně, bakterie a alergenů. Zbývající nabité mikročástice o velikosti PM2,5 (jemný prach s aerodynamickým průměrem menším než 2,5 mikrometru) a prach jsou absorbovány samotným filtrem. Pomocí technologie čtyřvrstvého plazmového filtru Plasma-Quad-Plus lze navíc prokazatelně deaktivovat viry SARS-CoV-2.



Filtr-V-Blocking

Filtr dokáže zachytit částice menší než prach, například viry, bakterie, plísně nebo alergenů. Ionty stříbra a enzymy obsažené ve filtru účinně bojují s bakteriemi a alergenů a neutralizují je.





Filtr pro dokonalou kvalitu vzduchu v místnosti

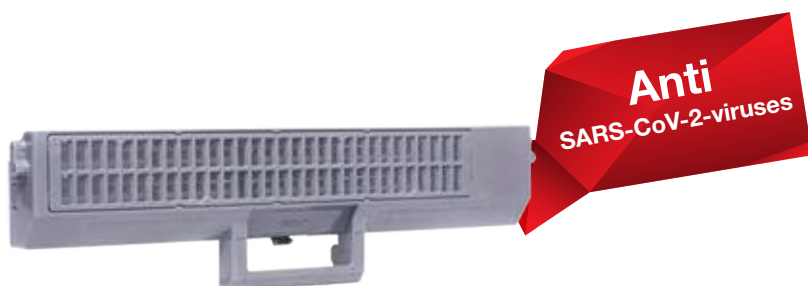

Článek čtyřvrstvého plazmového filtru: základní prvek technologie

Likvidace virů

Čtyřvrstvý plazmový filtr Plus/čtyřvrstvý plazmový filtr Connect má schopnost odfiltrovat a neutralizovat většinu virů, které se nacházejí ve vzduchu. Například v prostoru o velikosti 25 m² odstraní 99 % virových částí chřipky typu A.

Časový průběh neutralizace chřipkových virů přenášených vzduchem v testovaném prostoru.

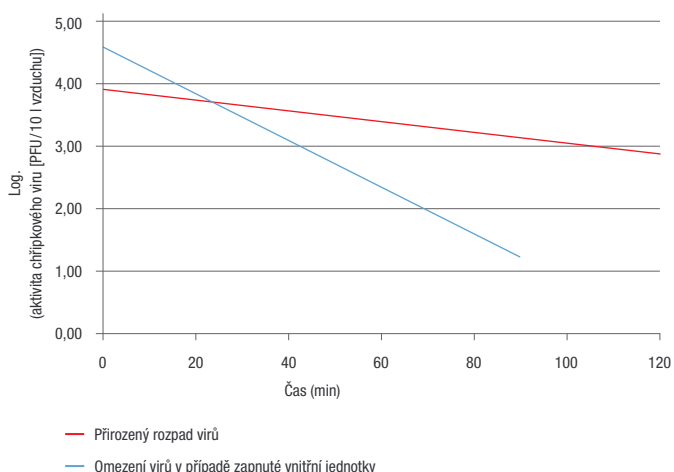

Likvidace bakterií

Čtyřvrstvý plazmový filtr Plus/čtyřvrstvý plazmový filtr Connect dosáhne u bakterií jako *Staphylococcus aureus* 99 % neutralizace za 192 minut.

Likvidace plísní

Čtyřvrstvý plazmový filtr Plus/čtyřvrstvý plazmový filtr Connect dokáže neutralizovat až 99 % existujících plísní.

Likvidace alergenů

Čtyřvrstvý plazmový filtr Plus/čtyřvrstvý plazmový filtr Connect neutralizuje jako skutečně univerzální zařízení 98 % kočičích chlupů a pylů ze vzduchu, čímž značně zpříjemní každodenní život alergikům.

Likvidace prachu

Čtyřvrstvý plazmový filtr Plus/čtyřvrstvý plazmový filtr Connect absorbuje za pouhých 83 minut 90 % částic PM_{2,5}. Po 166 minutách je to do dokonce 99 %.



Dodatečné vybavení a montážní sady

Výbavu čtyřvrstvého plazmového filtru Connect lze používat s mnoha vnitřními jednotkami. Ať už se jedná o dovybavení nebo doplnění nové instalace, výhody filtrační technologie mohou být plně využity v obou aplikacích.

Nástěnné jednotky (všechny aktuální typy jednotek)

- Potřebné součásti: jen čtyřvrstvý plazmový filtr Connect (MAC-100FT-E)
- Upevnění pomocí desky nad jednotkou na přívodu vzduchu (deska je součástí dodávky)
- Elektrické ovládání: Ovládání pomocí konektoru CN105 na řídicí desce vnitřní jednotky
- Napájení: Samostatné elektrické napájení – lze zapojit na svorkovnici vnitřní jednotky.

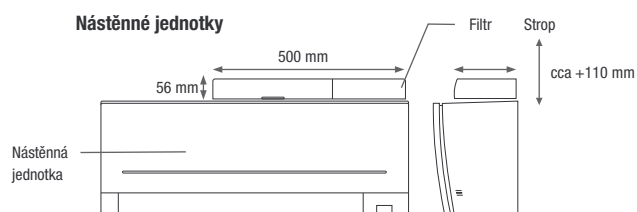

4cestné kazetové jednotky (PLA & PLFY-M/WL VEM)

- Potřebné součásti: jen čtyřvrstvý plazmový filtr Connect (PAC-SK51FT-E)
- Upevnění: Mezi stropní kazetou a ukončovací lištou ve speciálním krytu (kryt je součástí dodávky)
- Elektrické ovládání: Ovládání pomocí konektoru CN105 na řídicí desce vnitřní jednotky
- Napájení: Samostatné elektrické napájení – lze zapojit na svorkovnici vnitřní jednotky.

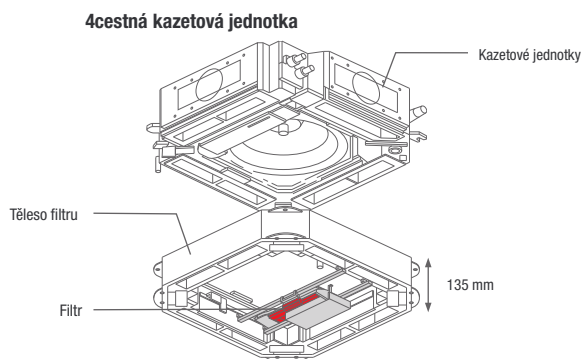

Potrubní jednotky (SEZ, PEAD & PEFY-P/WP VMA & VMS1)

- Potřebné součásti: Čtyřvrstvý plazmový filtr Connect (MAC-100FT-E) + montážní nebo potrubní sada
- Upevnění: V závislosti na použití buď na sání potrubní jednotky (podle stylu instalace) nebo pomocí speciálního připojovacího kusu pro kombinaci s dalším VZT potrubím
- Elektrické ovládání: Ovládání pomocí konektoru CN105 na řídicí desce vnitřní jednotky
- Napájení: Samostatné elektrické napájení – lze zapojit na svorkovnici vnitřní jednotky.

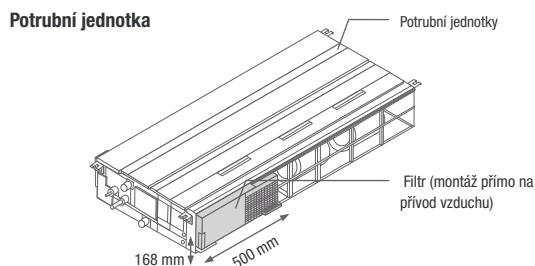



Filtry – přehled

Od antibakteriálního po bezvírový

Níže uvedená tabulka shrnuje vlastnosti jednotlivých filtrů použitých v zařízeních Mitsubishi Electric a jejich funkce.

Série	Dostupné filtry	Testované na účinnost proti SARS-CoV-2	Viry (vysoká účinnost)	Viry	Bakterie	Plísně	Alergeny ²	Pachy	Jemné prachové částice (2,5 µm)	jemný prach (1–10 µm)	hrubší prach (> 800 µm)	
M-série	MSZ-LN (nástěnná)	Čtyřvrstvý plazmový filtr Plus; filtr V-Blocking (volitelně); plazmový filtr proti zápachům; standardní vzduchový filtr	•	•	•	•	•	•	•	•	•	
	MSZ-EF (nástěnná)	Čtyřvrstvý plazmový filtr Connect (volitelně); filtr V-Blocking ¹ ; vzduchový filtr s povlakem s obsahem iontů stříbra	• ¹	•	• ¹	•	•	• ¹	•	• ¹	•	
	MSZ-AP/AY V GK (nástěnná)	Čtyřvrstvý plazmový filtr Connect (volitelně); filtr V-Blocking ¹ ; vzduchový filtr s povlakem s obsahem iontů stříbra	• ¹	•	• ¹	•	•	• ¹	•	• ¹	•	
	MSZ-AY V GK	Plasma-Quad-Plus; V-Blocking; vzduchový filtr s povlakem s obsahem iontů stříbra	•	•	•	•	•	–	•	•	•	
	MFZ-KT (parapetní jednotka)	Filtr V-Blocking ¹ ; vzduchový filtr s povlakem s obsahem iontů stříbra	• ¹	–	• ¹	•	•	• ¹	•	–	• ¹	
	SFZ-M (parapetní jednotka)											
	MLZ-KP/MLZ-KY (jednocestná kazeta)	Filtr V-Blocking (volitelně); Vzduchový filtr s povlakem s obsahem iontů stříbra	•	•	•	•	•	•	•	–	•	
	SLZ-M (Euroastr)	Filtr V-Blocking (volitelně); standardní vzduchový filtr	•	•	•	•	•	•	•	–	•	
SEZ-M (potrubní jednotka)	Čtyřvrstvý plazmový filtr Connect (volitelně), standardní vzduchový filtr	•	•	•	•	•	•	•	–	•		
Mr. Slim	PLA-M/ZM (4cestná kazeta)	Čtyřvrstvý plazmový filtr Connect (volitelně); filtr V-Blocking (volitelně); standardní vzduchový filtr	•	•	•	•	•	•	•	•	•	
	PCA-M (podstropní jednotka)	Filtr V-Blocking (volitelně); standardní vzduchový filtr	•	–	•	•	•	•	•	•	•	
	PCA-M HA (nerozová ocel)	K dispozici pouze filtr proti olejové mlze	–	–	–	–	–	–	–	–	•	
	PKA-M (nástěnná)	Čtyřvrstvý plazmový filtr Connect (volitelně); filtr V-Blocking (volitelně); standardní vzduchový filtr	•	•	•	•	•	•	•	•	•	
	PSA-M (stojanová)	Standardní vzduchový filtr	–	–	–	–	–	–	–	–	•	
	PEAD-M (potrubní jednotka)	Čtyřvrstvý plazmový filtr Connect (volitelně); filtr V-Blocking (volitelně); standardní vzduchový filtr	•	•	•	•	•	•	•	•	•	
	PEA-M (potrubní, vysoký tlak)	Standardní vzduchový filtr	–	–	–	–	–	–	–	–	•	
City Multi VRF	PMFY-VBM-E (1cestná kazeta)	Standardní vzduchový filtr	–	–	–	–	–	–	–	–	•	
	PLFY-VLMD-E (2cestná kazeta)	Standardní vzduchový filtr	–	–	–	–	–	–	–	–	•	
	PLFY-VFM-E (Euroastr)	Filtr V-Blocking (volitelně); standardní vzduchový filtr	•	–	•	•	•	•	•	•	•	
	PLFY-VEE-E (čtyřcestná)	Čtyřvrstvý plazmový filtr Connect (volitelně); filtr V-Blocking (volitelně); standardní vzduchový filtr	•	•	•	•	•	•	•	•	•	
	PKFY-P (nástěnná)	Čtyřvrstvý plazmový filtr Connect (volitelně); filtr V-Blocking (volitelně); standardní vzduchový filtr	•	•	•	•	•	•	•	•	•	
	PCFY-VKM-E (podstropní jednotka)	Filtr V-Blocking (volitelně); standardní vzduchový filtr	•	•	•	•	•	•	•	•	•	
	PFFY-VKM-E (parapetní jednotka)	Standardní vzduchový filtr	–	–	–	–	–	–	–	–	•	
	PFFY-P-VCM-E (parapetní jednotka bez opláštění)	Standardní vzduchový filtr	–	–	–	–	–	–	–	–	•	
	PEFY-VMHS-E (potrubní, vysoký tlak)	Standardní vzduchový filtr	–	–	–	–	–	–	–	–	•	
	PEFY-VMA-E (potrubní)	Čtyřvrstvý plazmový filtr Connect (volitelně), standardní vzduchový filtr	•	•	•	•	•	•	•	•	•	
	PEFY-VMS1-E (potrubní, plochá konstrukce)	Čtyřvrstvý plazmový filtr Connect (volitelně), standardní vzduchový filtr	•	•	•	•	•	•	•	•	•	
	City Multi HVRF	PLFY-WL VFM (Euroastr)	Filtr V-Blocking (volitelně); standardní vzduchový filtr	•	–	•	•	•	•	•	•	•
		PLFY-WL VEM-E (4cestná kazeta)	Čtyřvrstvý plazmový filtr Connect (volitelně); filtr V-Blocking (volitelně); standardní vzduchový filtr	•	•	•	•	•	•	•	•	•
PKFY-WL VLM-E (nástěnná)		Čtyřvrstvý plazmový filtr Connect (volitelně); filtr V-Blocking (volitelně); standardní vzduchový filtr	•	•	•	•	•	•	•	•	•	
PFFY-WP VLRMM-E (parapetní jednotka, statický tlak)		Standardní vzduchový filtr	–	–	–	–	–	–	–	–	•	
PFFY-W VCM-A (parapetní jednotka)		Standardní vzduchový filtr	–	–	–	–	–	–	–	–	•	
PEFY-WP VMA-E (potrubní)		Čtyřvrstvý plazmový filtr Connect (volitelně), standardní vzduchový filtr	•	•	•	•	•	•	•	•	•	
PEFY-W VMA-A (potrubní, s ventilem)		Čtyřvrstvý plazmový filtr Connect (volitelně), standardní vzduchový filtr	•	•	•	•	•	•	•	•	•	
PEFY-WP VMS1-E (potrubní, plochá konstrukce)		Čtyřvrstvý plazmový filtr Connect (volitelně), standardní vzduchový filtr	•	•	•	•	•	•	•	•	•	
PEFY-W VMS-A (potrubní, plochá konstrukce, s ventilem)		Standardní vzduchový filtr	–	–	–	–	–	–	–	–	•	

1 Součástí sériové výroby od data výroby září 2021. Možnost dodatečné montáže pro všechny modelové roky.

2 Pouze s čtyřvrstvým plazmovým filtrem Plus/Connect jsou alergeny neškodné. Alergeny může zachytávat pouze filtr V-Blocking.

• Standardní
 • volitelně

Přehled výsledků testů

Osvědčená kvalita

Všechny naše filtrační vložky jsou důkladně testovány z hlediska jejich funkčnosti a možností filtrování. Prochází širokou škálou testů – od zkoušek a testů u dodavatelů jednotlivých kompo-

nent, po testy provedené vlastními zkušebními laboratoři naší společnosti až po testování nezávislými zkušebními ústavami.

Označení u klimatizačních jednotek	Znečišťující látka	Testovací metoda	Testovací laboratoř	Číslo protokolu	Výsledek
Čtyřvrstvý plazmový filtr Plus	Viry	JEM1467: 2015	vrc.center, SMC	28-002	Neutralizuje 99 % částic viru chřipky A za 72 minut v testovací místnosti o objemu 25 m ³
	SARS-CoV-2	–	Microbial Testing Laboratory Kobe Testing Center, Japan Textile Products Quality and Technology Center	20KB070569	Za 6 hodin neutralizováno 99,8 % virů SARS-CoV-2 ¹
	Bakterie	JEM1467: 2015	KRCES-Bio.	2016-0118	Neutralizuje 99 % bakterie Staphylococcus aureus za 162 minut v testovací místnosti o objemu 25 m ³
	PM2,5	JEM1467: 2015	Mitsubishi Electric Corporation ²	–	Neutralizuje 90 % částic PM2,5 za 83 minut a 99 % částic PM2,5 za 166 minut v testovací místnosti o objemu 28 m ³
	Alergeny	–	ITEA Inc.	T1606028	Neutralizuje 98 % kočičích chlupů a pylu
	Plísňe	JEM1467: 2015	Japan Food Research Laboratories	16069353001-0201	Neutralizuje 99 % houby Penicillium citrinum za 135 minut v testovací místnosti o objemu 25 m ³
	Prach	–	ITEA Inc.	T1606028	Neutralizuje 99,7 % prachu a roztočů
Filtr-V-Blocking	Viry	ISO18184:2014(E)	Centrum mikrobiologické analýzy a testování Guangdong	2020FM30156R02D	Za 24 hodin neutralizováno 99,91 % ulpívajících virů
	SARS-CoV-2	JIS L 1922	Japan Textile Products Quality and Technology Center	21KB-080069	Byla prokázána účinnost proti ulpívajícím virům SARS-CoV-2.
	Bakterie	JIS L1902: 2008	Boken Quality Evaluation Institute	40115004166	Neutralizuje 99,9 % bakterií Staphylococcus aureus a E. coli za 18 hodin
	Plísňe	JIS Z2911: 2018	Boken Quality Evaluation Institute	40120009033(29020006906-1)	Nebyl zaznamenán žádný vznik plísní
	Alergeny	–	Shinshu University	–	Potvrzená adsorpce a rozklad projevu klišéte
Deodorizační (protizápachový) filtr	Zápach	–	Interní kontrola dodavatele	–	Deodorizuje 80 % tabáku, 80 % methanliolu, 85 % formaldehydu a 90 % acetaldehydu za 30 minut
Vzduchový filtr	Bakterie	JIS L1902: 1998	Interní kontrola dodavatele	0406N14-1	Neutralizuje 99,9 % bakterií Staphylococcus aureus a Klebsiella pneumoniae i E. coli za 18 hodin
	Plísňe	JIS Z2911: 2000	Interní kontrola dodavatele	0406N14-3	Nebyl potvrzen žádný růst plísní
	Zápach	JEM1467: 1995	Interní kontrola dodavatele	–	Potvrzený deodorizační účinek u amoniaku 50 % nebo více

1 Z důvodu vysokých bezpečnostních požadavků při laboratorních testech s viry SARS-CoV-2 byly tyto testy provedeny za změněných podmínek jako testy s viry chřipky typu A. Testovací kapalina s obsaženými viry byla přitom nanášena přímo na povrch článku čtyřvrstvého plazmového filtru a ve vyschlém stavu vystavena plazmatickým účinkům filtru. Pro zde použitou metodu je objem místnosti irelevantní.

2 Vnitřní výzkum

JEM: Standardy asociace Japan Electrical Manufacturer's Association

JIS: Japonské průmyslové normy



SLUŽBY

Co Vám můžeme nabídnout?

Podpora v plném rozsahu 360°

S produkty od nás získáte jedinečné efektivní řešení pro všechny aplikace: vytápění, chlazení i větrání. Kromě toho máte vždy k dispozici nabídku našich výkonných služeb – od projekce až po uvedení vašich systémů do provozu. Podporujeme vás radami i činy ve všech fázích vašeho byznysu.

Před, během i po – využijte s výhodou komplexní nabídku produktů pro energeticky účinné vytápění, chlazení a větrání v soukromém i komerčním sektoru. Optimální řešení pro každou oblast použití – nespokojte se s ničím menším než značkou Mitsubishi Electric.

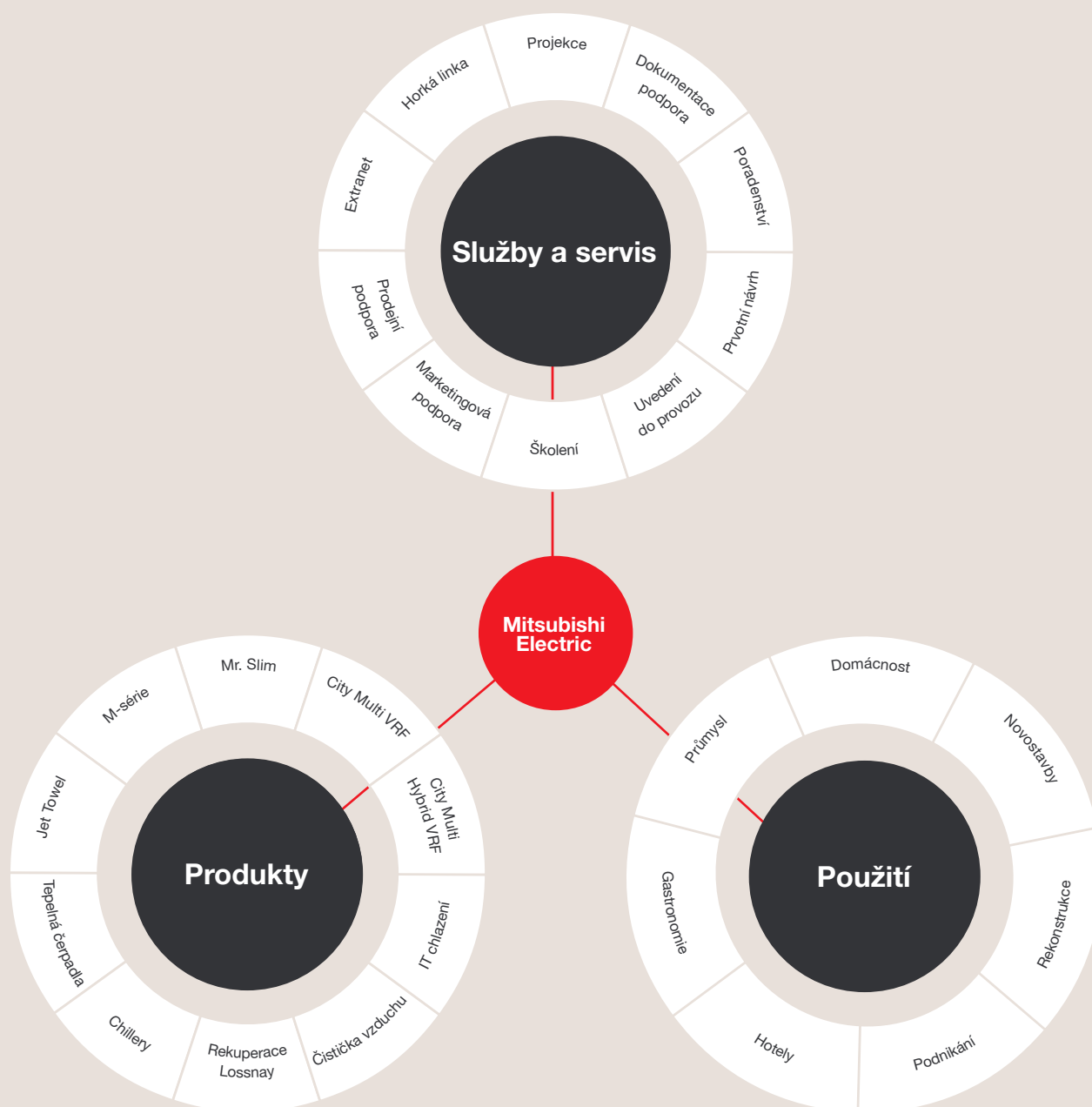

Knowledge at work.



Služby, které můžete využít

DocuFinder

V nástroji DocuFinder najdete všechny důležité informace o všech jednotkách a zařízeních Mitsubishi Electric – od technických příruček, přes katalogy k produktům až po návody k použití. Rychle, pohodlně a snadno.

www.mitsubishi-les.com/docufinder

myDocs

S aplikací myDocs máte kdykoli a odkudkoli přístup k manuálům, technické dokumentaci a katalogům v digitální podobě a můžete si je zobrazit na svém smartphonu, tabletu nebo ve webovém prohlížeči. Přes úvodní stránku se rychle dostanete k hledanému cíli. V prohlížeči můžete s výhodou využívat přehledné a intuitivní ovládání. V aplikaci myDocs si můžete prohlížet kompletní řadu našich produktů a přesvědčit se o mnoha promyšlených funkcích, které ještě více usnadňují používání. K nim patří například možnost vytvářet oblíbené položky, ukládat požadované soubory do vlastní virtuální knihovny nebo aktualizovat svoji digitální aktovku. Velmi praktický je také RSS kanál, díky němuž máte vždy dokonalý

přehled o všech důležitých informacích a aktuálních zprávách. Ostatně: Prostřednictvím aplikace myDocs máte přístup k dokumentům i bez připojení k internetu. Stačí si stáhnout požadovaný dokument a pak ho používat offline.

Další informace najdete na webových stránkách www.mitsubishi-les.com/apps. Ve svých mobilních zařízeních můžete také snadno a pohodlně používat aplikaci myDocs. Ještě rychleji a pohodlněji to jde s nástrojem Code.

Praktický nástroj pro řízení rizik při práci s chladivem

Za účelem zjednodušení plánování klimatizačních systémů s chladicími médii třídy A2L nabízí společnost Mitsubishi Electric praktický bezplatný nástroj pro správu rizik. Aplikace vám pomůže v několika krocích vypočítat maximální dovolenou náplň chladiva a stejně tak stanovit možná bezpečnostní opatření pro příslušný systém v souladu s obecně platnými normami. Na základě různých údajů uživatel rychle zjistí, zda je nutné nasadit nějaká opatření a případně jaká jsou pro danou aplikaci k dispozici. Čím se tento nástroj,

DocuFinder



myDocs



Řízení rizik při práci s chladivem





který lze také používat s chytrým telefonem, vyznačuje? Zatímco srovnatelné programy jsou často založeny pouze na mezní hodnotě (PL) chladiva převzaté z praxe, náš nástroj zohledňuje možnosti uplatnění řízení rizik za účelem výrazného rozšíření rozmezí pro maximální přípustná množství chladiva, takže instalace je možná i po překročení praktické mezní hodnoty. Tento nástroj je dokonale přizpůsoben výrobkům společnosti Mitsubishi Electric a ideálně a na maximum využívá možností, které poskytují normy IEC 60335-2-40 a DIN EN 378.

Výuka teoretických znalostí

Na našich školeních se vy i vaši zaměstnanci dozvíte o všech aspektech a metodách, které usnadňují každodenní práci – konzultace, instalaci i servis. Přitom máte jistotu, že naše školení a semináře budou vždy přizpůsobeny vašim požadavkům.

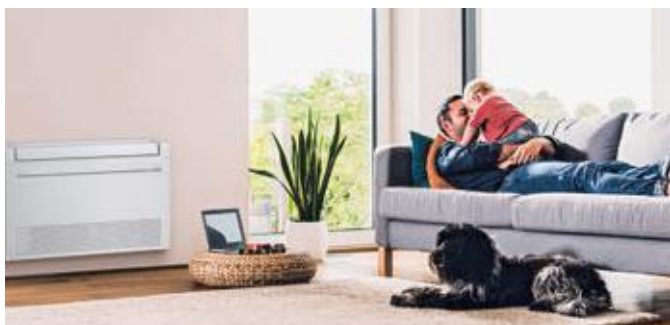

M série: interiérová klimatizace **1,5–18,0 kW**

Opticky sympatické bytové klimatizační jednotky série M umožňují hospodárně ochlazovat nebo vytápět místnosti malé až střední velikosti.



Mr. Slim: klimatizační systémy pro komerční aplikace **3,5–28,0 kW**

Produkty série Mr. Slim jsou ideální k trvalému provozu v místnostech střední velikosti.



Řídicí a cloudové systémy

Výrobce Mitsubishi Electric nabízí řídicí systémy s lokálním nebo centrálním ovládáním, vhodné pro jednotlivé druhy použití – pro malá i velká zařízení, pro soukromé uživatele i pro profesionální správce budov.



Lossnay: větrací systémy **38,0–2.500 m³/h**

Větrací jednotky Lossnay jsou řešením pro splnění požadovaného podílu čerstvého vzduchu v klimatizovaných místnostech.



Chillery pro komfortní i procesní aplikace

Chladicí a klimatizační systémy na bázi vody představují bezpečná řešení pro zachování chodu výrobních procesů a kvalitativních standardů v průmyslových procesech. Další informace najdete v příslušném katalogu.



Čistička vzduchu a Filtrační technologie **612 m³/h**

Díky použití nejmodernějších filtračních technologií dosahuje čistička vzduchu Mitsubishi Electric velmi důkladného vyčištění vzduchu (CADR – rychlost výměny čerstvého vzduchu) rychlostí až 612 m³/h.



Systémy City Multi: Klimatizační a topná řešení **1,2 – 168,0 kW**

Produkty série City Multi jsou ideální pro velké a náročné stavby, které vyžadují individuální řešení klimatizace.



EDV-/Klimatizace technických místností

Profesionální řešení klimatizace technických místností zajišťují bezporuchový provoz citlivé techniky.



Ecodan: tepelná čerpadla vzduch/voda **4,5 – 138,0 kW**

Tepelná čerpadla vzduch/voda Ecodan slouží k vytápění obytných a obchodních prostor a také k přípravě teplé vody. Další informace najdete v příslušném katalogu.

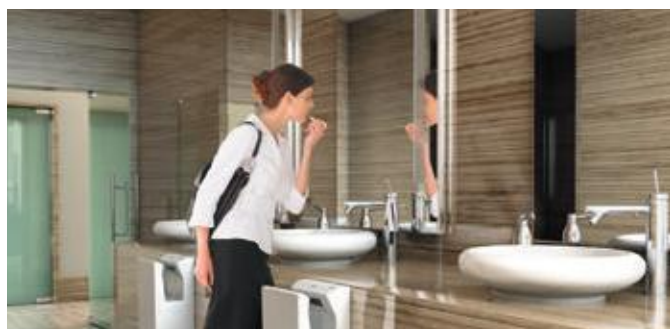

Jet Towel: osušovače rukou

Tam, kde si myje ruce velké množství lidí, narážíme na limity tradičních osušovacích prostředků, jako jsou odvíjecí textilní pásy nebo papírové ručníky. Podstatně modernější alternativou je osušovač rukou Jet Towel. Další informace najdete v příslušném katalogu.



Přesná klimatizace

Prostředí datových center je jedno z nejnáročnějších a vyžaduje extrémní spolehlivost, bezpečnost a modularitu. Tyto maximální nároky na klimatizaci výpočetních center splňují naše přesné klimatizace.



Průmyslová tepelná čerpadla a tepelná čerpadla pro velké budovy

Velká tepelná čerpadla Mitsubishi Electric jsou určena pro použití v komerčních a průmyslových oblastech a nabízí jmenovitý tepelný výkon až 2,7 MW. Optimálně doplňují sestavy tepelných čerpadel Ecodan.

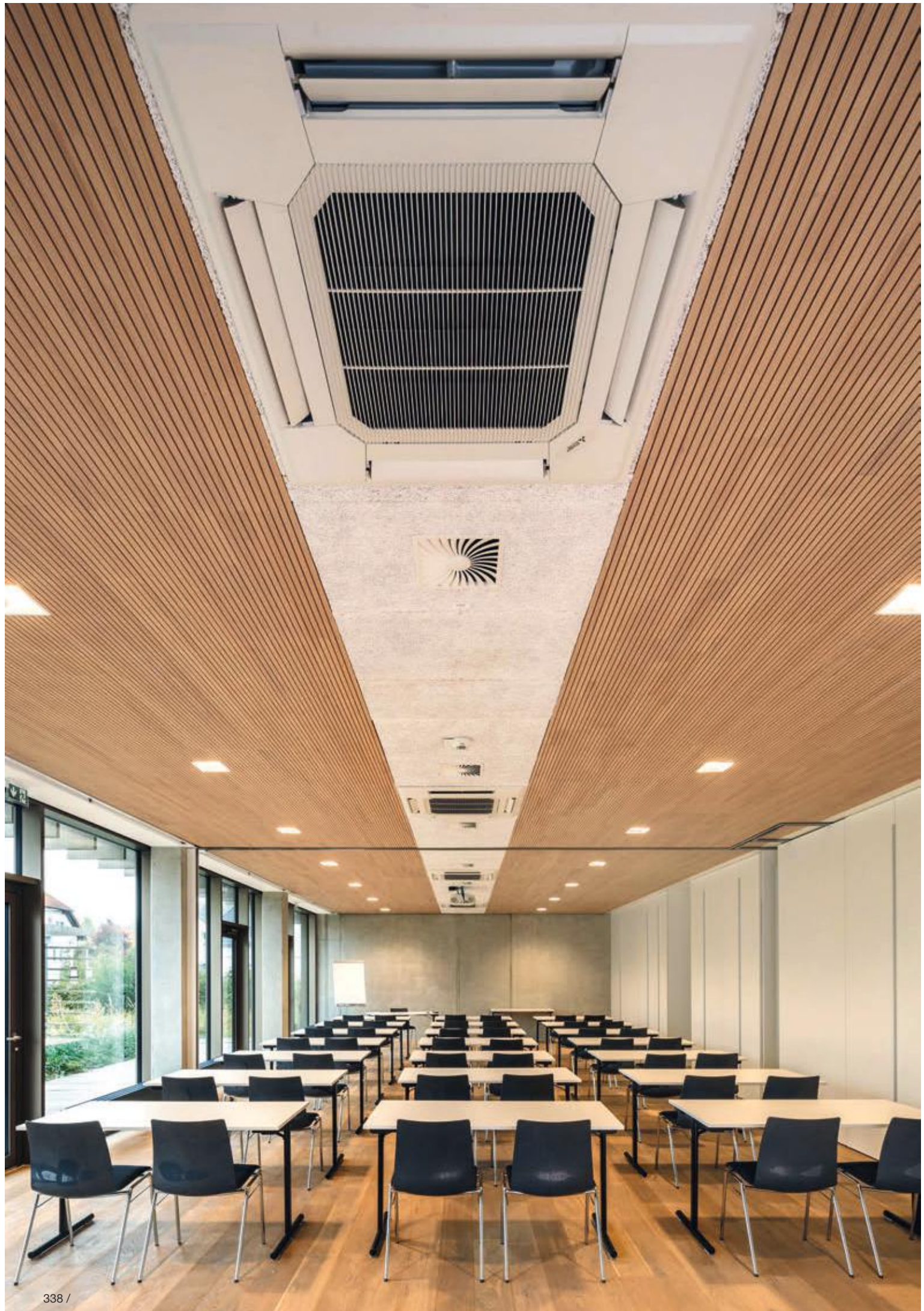

Tento katalog

Potřeby zákazníků se mění a s nimi se mění i požadavky kladené na různé produkty. Abychom vám mohli dnes i v budoucnu nabízet ta nejlepší možná řešení, snažíme se své produkty neustále vyvíjet a vylepšovat. Všechny popisy, ilustrace a charakteristiky v tomto katalogu pouze reprodukuje všeobecné informace a nemohou být podkladem pro uzavření smlouvy. Naše společnost si vyhrazuje veškerá práva kdykoliv bez předchozího oznámení a veřejného upozornění změnit technická data a ceny produktů. Dále si vyhrazujeme právo nahradit současná zařízení stávajícího programu jinými.

Dostupnost jednotlivých produktů ověřte u svého distributora.

Zobrazení barev jednotek a zařízení v tomto katalogu nemusí být reálné, proto se barvy ve skutečnosti mohou mírně lišit.

Dodávky všech druhů zboží podléhají všeobecným podmínkám prodeje společnosti Mitsubishi Electric Europe B.V. Podmínky prodeje mohou být zaslány na požádání.

Tento katalog byl vyroben v Německu podle ekologických výrobních postupů z ekologicky nezávadných materiálů.

Mitsubishi Electric je tu pro vás

CS-MTRADE CZ, s.r.o.

Mikulovice 304
530 02 Mikulovice
Tel.: +420 466750311
Email: info@csmtrade.cz
Web: www.csmtrade.eu

CS-MTRADE SK s.r.o.

Vajanského 58
921 01 Piešťany
Tel.: +421 337742760
Email: klimatizacia@csmtrade.sk
Web: www.csmtrade.eu

Za účelem bezpečného používání a dlouholeté funkčnosti našich produktů dodržujte následující pokyny:

1. Jako zákazník společnosti Mitsubishi Electric se zavazujete dodržovat všechny zákony a předpisy a jednat v souladu se všemi informacemi a dokumenty (např. návody, příručky), které vám poskytne společnost Mitsubishi Electric.
2. Jako zákazník (1.) jste také odpovědný za předání všech informací svým vlastním zákazníkům.

Naše klimatizace, chladicí agregáty a tepelná čerpadla obsahují fluorované skleníkové plyny R410A, R513A, R134a, R32, R1234ze a R454B.
Naše tepelná čerpadla s přírodními chladivými obsahují R744 (CO₂) a R290. Další informace naleznete v příslušném návodu k obsluze a na naší stránce s [přehledem chladiv](#).

Všechny údaje a vyobrazení bez záruky. Některé výrobky nejsou dostupné ve všech zemích.